

Q.Bell®

androidtv



QT32GXF9A User Manual

H.265
MAIN 10

Please read this manual carefully before using, and keep it for future reference.

CONTENTS

General Safety Instructions	4
Technical schedule	12
Specification	13
Installation	14
Controls and Connections	16
Remote Control	18
Initial Setup	21
Android TV - Home Screen	26
Google Play	27
Google Assistant	28
Input Menu	30
Setting	31
Network & Internet	32
Channel Menu	33
Device Preferences	
About & Time setting	34
Input Setting Menu	35
Power Setting Menu	36
Picture Setting Menu	37
Sound Setting Menu	38
Home Screen & Screen Saver	39
Google Assistant	40
Parental Control	41
FAQs	42

GENERAL SAFETY INSTRUCTIONS

Read this instruction manual carefully as it contains important information on the safety, use and maintenance of the appliance. Keep the manual for future reference.

1. Disconnect the plug from the wall socket in case of a long period of disuse. Disconnect the plug and antenna cable even in severe thunderstorms.
2. Do not pull the cable to pull the plug out of the socket.
3. Do not rest heavy objects on the cables.
4. Do not bend or knot the cables.
5. The TV screen is made of a fragile material, therefore, it should not be subjected to impact or pressure to avoid damage. If it is damaged, remove the plug from the socket and contact a service center. If liquid comes out of the panel, be careful and do not let it come into contact with your eyes and mouth, contact a doctor if necessary.
6. Switch off and unplug from the mains before cleaning and maintenance. For cleaning, use only a clean dry cloth. Do not use aggressive detergents such as thinners, alcohol, petrol.
7. Place the device on a stable surface that can withstand its weight. If you are using a mobile, it must be strong and large enough to prevent the TV from protruding beyond edges of the cabinet. If it is fixed to the wall, follow the instructions for correct fixing to avoid danger. Do not place the TV in high positions (furniture, shelves, shelves) unless they are properly fixed to the wall. Do not place any textile or similar product between the TV and the furniture. It is necessary to inform children about the dangers so as to prevent them from climbing on the furniture to reach the TV and its accessories.
8. Leave adequate space on the sides of the TV to ensure proper ventilation.
9. Do not expose the TV to direct sunlight, heat sources or naked flame sources (candles).
10. No objects containing liquids, such as vases, should be placed on the TV. Avoid exposure to drops and splashes of water.
11. Connect only to a mains socket that complies with the regulations in force and in accordance with the rating plate data of the TV. The mains socket must be close and easily accessible to disconnect the TV in case of danger. If the TV does not have a specific shutdown switch, to turn off the TV, disconnect the mains plug.
12. Do not insert objects of any kind into the slots of the TV due to the danger of electric shock. If the TV does not have a specific shutdown switch, to turn off the TV, disconnect the mains plug.
13. Do not insert objects of any kind into the slots of the TV due to the danger of electric shock.
14. Read this manual carefully before using the TV.
15. Keep this manual, the complete warranty card, receipt, and product packaging. The safety precautions instructions reduce the risk of fire, electric shock and injury when followed correctly. Please follow all instructions and take note of all warnings.

GENERAL SAFETY INSTRUCTIONS (Cont.)

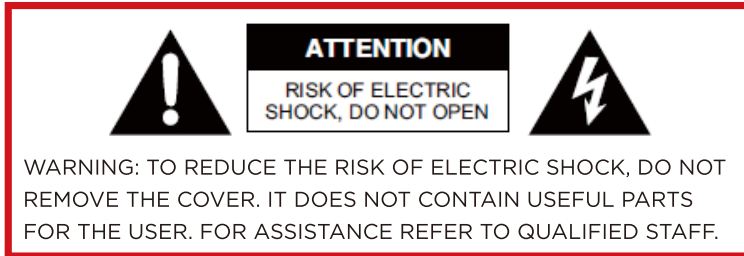

The cover (or back) of the unit should not be removed to prevent risk of electric shock. This unit must be serviced by a qualified service personnel only.

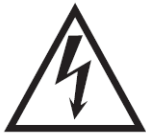

The lightning flash with symbol within the triangle is intended to warn you of a non-insulated dangerous voltage in the product's enclosure that could be of sufficient magnitude to generate a risk of electric shock to persons.



The exclamation point within the triangle is intended to warn you to the presence of important operating and maintenance instructions in the documents included with the product.



To avoid possible hearing damage, limit the listening time to high volumes.

GENERAL SAFETY INSTRUCTIONS (Cont.)

IMPORTANT INFORMATION

1. Use furniture or stands recommended by the manufacturer.
2. The product must be installed on a surface that correctly supports its weight.
3. Make sure that the product rests completely on the surface on which it is installed.
4. Do not place the product on a tall cabinet without fixing neither the cabinet nor the product stably.
5. This will prevent the TV from falling.
6. Do not place the product on top of conductive or flammable fabrics or other materials.
7. Make sure that children do not climb onto the furniture or support where the TV is installed, with the intention of getting close to it, thus avoiding any risk of falling of the support or product;
any operation on the TV must be carried out by an adult.

IMPORTANT INFORMATION

1. Do not expose this appliance to rain or moisture as it may cause a fire or an electric shock hazard.
2. Do not tamper with or modify the product in any way.
3. Use only accessories described and recommended by the manufacturer.
4. Please do not expose the product to direct contact with water.
5. Do not place any objects on top of the product, including liquid containers such as glasses.
6. Be careful when replacing the remote controller battery; incorrect installation can lead to explosion risks. Replace with the same or equivalent type of battery.

GENERAL SAFETY INSTRUCTIONS (Cont.)

Installation

16. Please follow instruction when installing this product in accordance with the instruction manual. This product must be placed on a sufficiently stable surface; incorrect installation is potentially dangerous as the TV could fall and cause injury. Be extremely careful around children.

17. Before installing the product, make sure that the output voltage corresponds to that indicated on the rear label of the TV where the electrical specifications are shown.

18. Do not use a damaged power cord or plug, or a power outlet with a loose connection. This could cause an electric shock.

19. Do not connect multiple devices to the same socket. This could cause the outlet to overheat and cause a fire. Make sure that the socket is easily accessible when operating the TV.

20. Do not bend, wrap or twist the power cord excessively.

21. Do not let anything rest on the power cord and antenna cable. This could cause a fire or electric shock.

22. Do not use the power cord near appliances that produce heat such as radiators, stoves, or irons. Excessive heat could melt the insulation and expose live wires, causing fire or electric shock.

23. Unplug this TV during lightning storms or when unused for long periods of time. Otherwise, it could result in fire or electric shock.

24. Do not block the ventilation openings of the product with items such as newspapers, tablecloths, curtains. Do not insert objects into the slots available on the sides and rear of the TV. This could cause the temperature inside the TV to rise and cause a fire.

25. If you notice any unusual smells or smoke coming from the TV, unplug the power cord from the outlet immediately and contact the service center. Otherwise, it could result in fire or electric shock.

26. When not using the TV for long periods of time or when it needs to be moved, be sure to unplug the power cord from the wall outlet.

27. The TV should be cleaned periodically. Otherwise, the dust could accumulate over time and cause the temperature inside the TV to increase and / or the insulation of the connections to deteriorate, which in turn could cause an electrical fire.

28. The product is not intended for use by people (including children) with reduced physical, sensory or mental abilities, or small children of any age, unless supervised by an adult responsible for their safety.

29. The remote controller batteries should only be removed by an adult, making sure to keep them out of the reach of infants and children. Seek immediate medical attention if a child has swallowed a battery.

GENERAL SAFETY INSTRUCTIONS (Cont.)

30. Batteries should not be exposed to direct sunlight or heat.
31. To clean the TV, do not use chemicals, detergents, or wet cloths, be sure to use a dry cloth to clean it of marks or dust and only after unplugging the product from the power outlet.
32. Contact a qualified service center for any repair or other service required.

WARNING!

1. We strongly recommend that you lock the TV to the stand on which it is installed.
2. In this way, accidents caused by the furniture or TV overturning can be prevented.
3. To avoid any risk of serious injury, we strongly recommend that this product be permanently attached to the wall or another suitable surface.
4. Fasteners are not included as surfaces made of different materials require different fixtures. Please contact qualified personnel.
5. If a TV is not placed stably enough, it can be potentially dangerous due to accidental fall. Many injuries, particularly for children, can be avoided by taking simple precautions such as:
 6. Use furniture or stands recommended by the manufacturer.
 7. The product must be installed on a stand that can support the weight and size of the TV.
 8. Make sure that the product rests completely on the surface on which it is installed.
 9. Teaching children about the dangers that can arise from climbing on furniture with the aim of reaching.

Be sure to position the product according to the following considerations:

33. Prefer dry surfaces in well ventilated areas.
34. Do not expose to sunlight and other heat sources.
35. Do not expose to contact with water or other liquids.
36. Protect from dust and pollutants.
37. Do not install the TV on furniture with limited space, such as bookcases.
38. Do not install the TV near heat sources such as radiators, stoves or other appliances that produce heat.
39. Do not place containers with liquids next to the TV; if the liquid were to fall and penetrate inside the casing, it could cause short circuits, fires or electric shocks.

GENERAL SAFETY INSTRUCTIONS (Cont.)

40. Do not place small metal objects on top of the unit; if such objects penetrate the TV casing, this could cause short circuits, fire or electric shock.
41. Do not use or store flammable or combustible materials near the unit. This could cause fire or explosion. Do not place open flames, such as lighted candles, cigarettes, or incense sticks on top of the TV.
42. It is advisable that the antenna is installed away from the power outlet; Please contact a professional antennatechnician to install the antenna, to avoid incorrect installation which could cause fire, electric shock, or serious injury.
43. Install the unit at a reasonable distance from the wall to ensure sufficient ventilation.
44. Connect the power supply of your TV to an easily accessible and easy to disconnect socket.
45. Do not use this apparatus near water. For example, do not use near a laundry tub, in a wet cellar, near a swimming pool or the like.
46. Clean the appliance only with dry cloths.
47. Do not block the ventilation openings. Install in accordance with the manufacturer's instructions. The slots and openings on the back or bottom are for ventilation, to ensure reliable operation of the TV and to protect it from overheating. Do not block or cover these openings. Do not block the openings by placing the TV on a bed, a sofa or similar surfaces
48. Do not install this unit near heat sources such as radiators, heating vents, stoves or other apparatus (including amplifiers) that produce heat.
49. Do not alter the safety purpose of the polarized or grounding-type plug. A polarized plug has two blades with one wider than the other. A grounding plug has two blades and a third grounding prong. The largest lamella or the third pole perform a protective function. If the provided plug does not fit into your outlet, consult an electrician for replacement of the obsolete outlet.
50. Protect the power cord from being walked on or pinched particularly at plugs, convenience receptacles, and the point where the cord exits the apparatus.
51. Use only accessories specified by the manufacturer.
52. Use only with the cart, stand, tripod, bracket, or table specified by the manufacturer, or sold with the apparatus. When using a cart, be careful when moving the cart and the appliance together to avoid injury from overturning. The TV / cart assembly must be moved with care. Quick stops, excessive force, and uneven surfaces could cause the cart and TV to tip over.
53. Unplug this apparatus from the power supply during lightning storms or when it will not be used for a long time. For added protection of the TV receiver during a lightning storm or when it is not used for an extended period, unplug it from the wall outlet and disconnect the antenna or cables. This will prevent damage to the TV caused by lightning or power surges.

GENERAL SAFETY INSTRUCTIONS (Cont.)

54. Have repairs carried out by qualified service personnel only. Maintenance is required if the appliance has been damaged in any way, such as damage to the power cord or plug, if liquid has been spilled or objects have fallen into the appliance, appliance has been exposed to rain or moisture, if it does not operate normally or has been dropped.

55. This TV should only be operated with the type of power source indicated on the rating plate. If you are unsure of the type of power supply in your home, consult your dealer or local power supplier. For battery power supply of the TV remote control, refer to the operating instructions.

56. The television should not be exposed to dripping or splashing water. Do not place objects filled with liquids, such as vases, on the TV.

57. Never push objects of any kind into the TV through openings as they may touch dangerous voltage points or other electrical components which could result in fire or electric shock. Do not spill liquids of any kind on the TV.

58. Unplug the TV from the wall socket before cleaning. Do not use liquid or aggressive detergents. Use a damp cloth for cleaning.

59. Do not place the television near or on top of radiators or other heat sources. Do not place the TV in recessed places such as bookcases or shelves unless adequate ventilation is provided or the manufacturer's instructions are followed.

60. Do not place the TV on an unstable cart, stand, tripod, bracket or table. The TV may fall, causing serious injury or damage to the set.

61. Do not try to repair the TV yourself. As opening or removing covers may expose the user to dangerous voltage or other hazards. Have repairs carried out by qualified service personnel only.

62. **WARNING:** To avoid injury, the appliance must be securely fastened to the floor or wall according to the installation instructions.



The terms HDMI, HDMI High-Definition Multimedia Interface, HDMI Trade dress and the HDMI Logos are trademarks or registered trademarks of HDMI Licensing Administrator, Inc.



Google, Google Play, YouTube, Android TV and other marks are trademarks of Google LLC.

GENERAL SAFETY INSTRUCTIONS (Cont.)

TREATMENT AND DISPOSAL OF BATTERIES

1. **ATTENTION:** incorrect replacement of the batteries or the use of batteries of different types non-equivalent can cause explosions.
2. The battery should not be exposed to excessive heat such as that from the sun, fire or similar sources.
3. Do not mix different types of batteries, or new batteries with old ones.
4. The battery must be positioned according to the correct polarity.
5. If the battery is low it must be removed from the product.
6. The battery must be disposed of safely. To protect the environment, always use the appropriate collection containers (consult your dealer).
7. Keep batteries away from children and pets. Only adults are allowed to take care of the batteries.
8. Never throw batteries into fire or expose them to flames or other heat sources.
9. Follow the safety and use instructions for the battery.

CLEANING AND MAINTENANCE

1. Unplug the unit from the electrical outlet before cleaning.
2. To remove dust, wipe gently with a soft, lint-free cloth.
3. If necessary, use a slightly damp cloth.
4. Clean the plug with a dry cloth at regular intervals.
5. **CAUTION:** Moisture and dust can lead to fire or electric shock.
6. Be careful not to use liquids or detergents that can get inside the TV. (Liquid inside the TV may cause product failure, fire or electric shock.)
7. Do not clean with abrasive cloths and aggressive products such as insect repellents, solvents, thinners or other substances that may deteriorate the surface and finish of the TV cabinet.

TECHNICAL SCHEDULE

Information	Value and precision			Unit
Supplier's name or trade mark	QBell			--
Supplier's model identifier	QT32GXF9A			--
Energy efficiency class for standard Dynamic Range (SDR)	E			--
On mode power demand for Standard Dynamic Range (SDR)	26			KWh/1000h
Energy efficiency class (HDR)	E			--
On mode power demand in High Dynamic Range (HDR) mode	26			KWh/1000h
Off mode, power demand	0			W
Standby mode, power demand	≤0.5			W
Networked Standby mode, power demand	≤ 2			W
Electronic display category	television			--
Size ratio	16	:	9	integer
Screen resolution (pixels)	1366	x	768	pixels
Screen diagonal	80			cm
Screen diagonal	32			inches
Visible screen area	2736.6			cm ²
Panel technology used	LED LCD			--
Automatic Brightness Control (ABC) available	NO			--
Voice recognition sensor available	NO			--
Room presence sensor available	NO			--
Image refresh frequency rate	60			Hz
Minimum guaranteed availability of software and firmware updates (until):	06/30/2025			--
Minimum guaranteed availability of spare parts (until):	06/30/2025			--
Minimum guaranteed product support (until):	06/30/2025			--

SPECIFICATIONS

Display Device	32" HD Android TV™
Resolution	1366×768
Display Colours	16. 7 Million
Contrast ratio:	3000:1
Aspect Ratio	16 : 9
Android di versione	11.0
WIFI Working Frequency	2.4GHz / 5GHz
Maximum Transmission Power of WIFI	802.11 a - 15±2dBm at 54Mbps 802.11 b - 15±2 dBm at 11Mbps 802.11 g - 15±2 dBm at 54Mbps 802.11 n - 14±2dBm at MCS7 802.11 ac - 13±2dBm at HT80 MCS9
Bluetooth of Version	Bluetooth V2.1, V3.0, V4.2, V5.1
Bluetooth output power	6 dBm
Bluetooth Working Frequency	2402MHz-2480MHz
Software of Version	20230620_130233
Input / Output	Tuner: DVB-T2 H.265 HEVC MAIN 10, DVB-S2 HDMI x2, USB x2, OPTICAL Out x1, RF IN x2, RJ45 x1, Mini AV-IN x1, CI+ x1, AUDIO-OUT x1
Multimedia Playback	Movie: MKV, MP4, MOV, VOB, DAT, MPEG, TS
Format under	Music: MP3, M4A
USB Mode	Photo: JPEG, PNG, BMP
Power Source	100-240V ~ 50/60Hz
Power Consumption	55W
Dimensions	With stand: 717×198×478mm (w x d x h) Without stand: 717×82×424mm (w x d x h)
Weight	Net: 4.1 kg Gross: 5.2 kg

NOTE: This document is for reference only, the operation interface is subject to the TV software.

INSTALLATION

Install the stand as described below, or if you want to mount it to a wall, please contact a professional installer.

Please ensure the TV is not plugged into the wall socket and furthermore we recommend to get another person to assist in the following task.

Attaching the stand

Step 1

Place a soft cushioned material on top of a flat surface to prevent damaging the screen panel. Then place the TV screen flat on top, with the screen side facing down, as illustrated on the right.

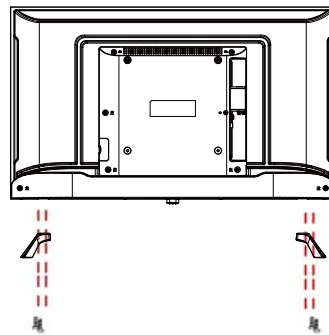

Step 2

Align the stand leg to the installation point, as illustrated below

Step 3

Tighten the screws (supplied) with a screwdriver to affix the stand to the panel, as illustrated on the right.

CAUTION!

Do not apply excessive force as this may damage the screw holes.

INSTALLATION (Cont.)

Wall-Mounting Instructions

Please ensure the TV is not plugged into the wall socket and furthermore we recommend to get another person to assist in the following task.

- We recommend you use a professional installer as we assume no liability for any eventual damage to the product or injury to yourself if you mount the TV on your own.

BACK OF TV

VESA PATTERN: 200 x 200mm

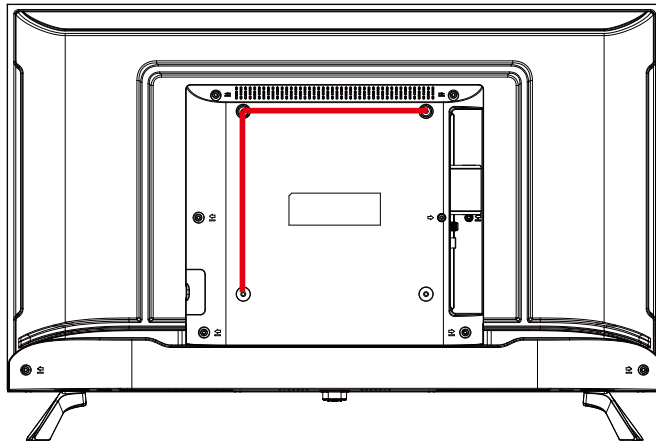

NOTE: If you are wall-mounting the TV, this should be done by a qualified installer.

CONTROLS AND CONNECTIONS

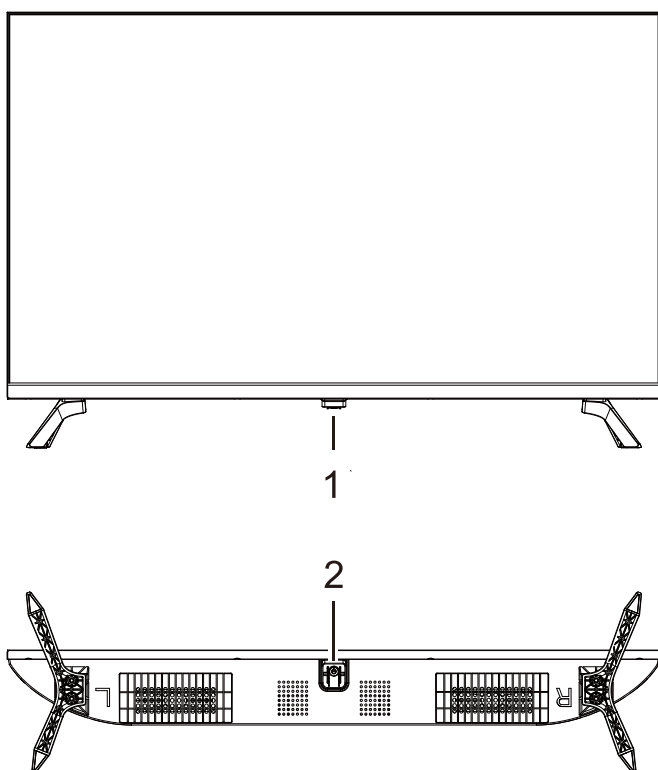

1. Power LED indicator and remote receiving window.
2. ⏻ Standby: To switch the TV on or back to standby.

CONTROLS AND CONNECTIONS

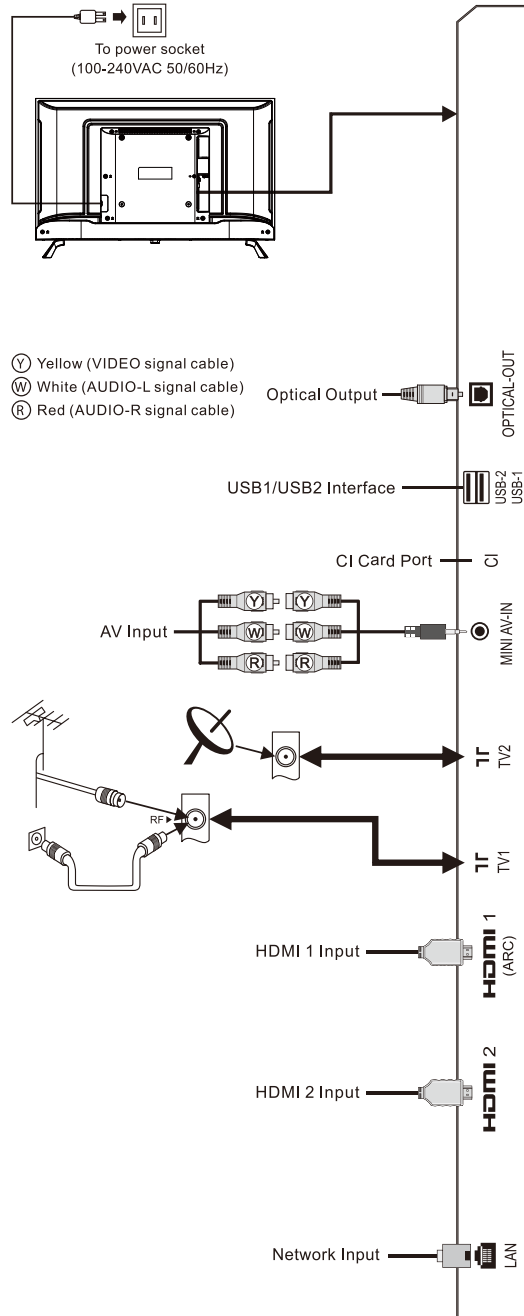

REMOTE CONTROL



REMOTE CONTROL (CONT.)

Keys	Function
Power (⏻)	Switch between working and standby status.
Mute (🔇)	Turn on/off the sound.
Number keys	Select the channel or input numbers.
?	Show information bar.
↶	Return to the previous channel.
NETFLIX	Open application.
YouTube	Open application.
prime video	Open application.
Google Play	Open application.
📌	On the smart home page, manage the location of apps and videos.
🗣️	Talk to Google Assistant to control your TV using your voice. Press the Google Assistant button on your remote to get started. (Google Assistant is not available in certain languages and countries. Availability of services varies by country and language.)
Setup (⚙️)	Open setting menu.
◀, ▶, ▲, ▼	Select items or adjust values.
OK	In TV mode, open channel list. In OSD menu operation, confirm the operation.
Back (←)	Return to previous menu interface.
Home (🏠)	Show home page.
📺	Non function
VOL+/-	Turn up/down the volume.
Source (📶)	Show signal source menu.
Menu (☰)	Show OSD menu. (Non-smart mode.)
CH+/- (↶ P ↷)	Change channel.
Red key	Special function keys.
Green key	
Yellow key	
Blue key	
MTS	ATV: select NICAM mode; DTV: select audio language.
SUBTITLE	Open subtitle language menu.
TTX	Open / Close teletext.
AD	Open the associated audio menu.
USB	Open USB storage device.
Record (•)	Non function
▶ (play)	Play.
⏸	Time shift key. (Pause)
■	Stop.

Universal Remote Control Code: 4040

REMOTE CONTROL (CONT.)

REMOTE CONTROL BATTERY INSTALLATION AND WARNINGS

- Open the battery compartment cover on the back of the remote control
- Insert 2 x 1.5V type AAA batteries placing them according to the correct polarity.
- Open the battery compartment cover on the back of the remote control
- Insert the batteries (check the number of batteries and the type in the remote control compartment) with the correct polarity
- Close the battery compartment cover.
- Batteries once installed should not be exposed to excessive heat such as sunshine, fire or the like.
- Do not use old and new batteries in the remote control.
- Do not use different types of battery.
- If it is not used for a long time, it is recommended to remove the batteries from the remote control.
- Keep batteries away from children and pets.
- Never throw batteries into fire.
- Accidental dropping of the remote control, resulting in breakage, will immediately invalidate the warranty.
- The remote control works effectively when used up to about 5m away from the TV.
- Do not expose the remote controller sensor to strong light

INITIAL SETUP

For the first initial setup, on screen setup wizard will guide you through setting up your TV. Please follow according to onscreen guide to setup your TV correctly.

To pair and enable the remote control, press and hold the 'BACK' and 'VOL-' buttons for 5 seconds. After the pairing is successful, you can now operate the TV.



Accessory search

To pair and enable the remote control, press and hold the 'BACK' and 'VOL-' buttons simultaneously for 5 seconds. Then press "OK" when the remote is displayed as a BT accessory in the upper right corner of the screen. If pairing fails, wait a few minutes and try again. Then press the BACK button on the remote control to exit the accessories add window.

Use the ▲/▼ buttons to select system language, then press **OK/SELECT** to confirm.



INITIAL SETUP (CONT.)

If you just want to use your TV normally, please select **"SKIP"**
To connect your Android Smartphone to your TV, Select **"Continue"**.

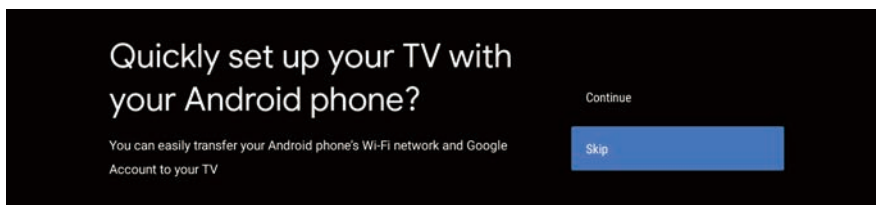

Press ▲/▼ to select your Wi-Fi you wish to connect to, enter the password and then confirm to connect.



By accepting the Google Terms of Service to improve the product experience, Select **"ACCEPT"** to proceed with this condition.

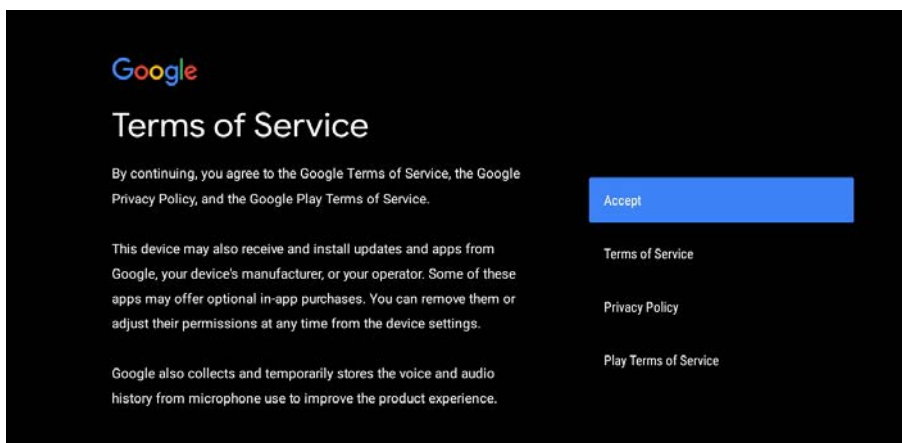

INITIAL SETUP (CONT.)

Select **“Use Location”** if you want your location identified on your Android TV. (Note: Don't tick use location if you want Google to inform you on weather more accurately based on location).

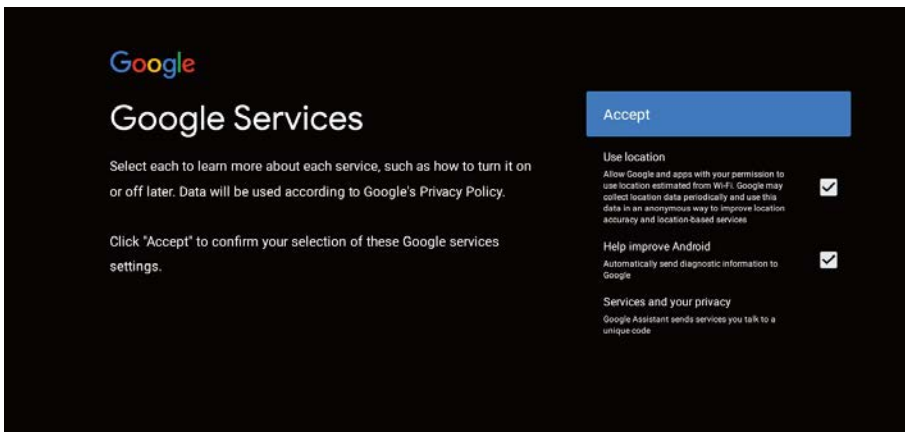

By Agreeing and selecting **“Help improve Android”**, you agree to automatically send diagnostic information to Google to help improve Google experience.

INITIAL SETUP (CONT.)

Informational screens will now appear, you can scroll through steps by press **“RIGHT”** directional button to continue.

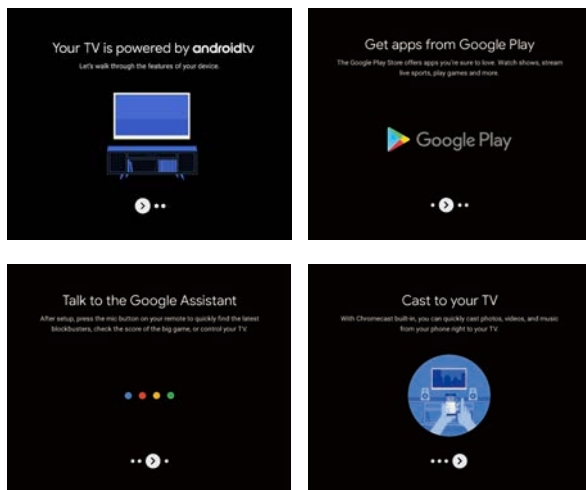

Select the country you are using the device in with the ▲ / ▼ directional buttons.



Used to set a password of your TV for security purposes.

NOTE: make sure to save the password, as you can then refer to password when required.

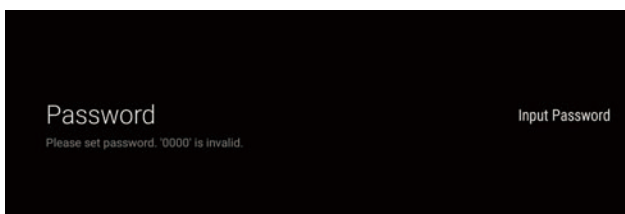

INITIAL SETUP (CONT.)

Select the TimeZone you are using the device in with the ▲/▼ directional buttons.

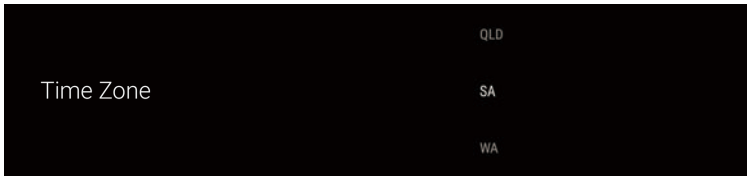

Please be sure in this step, select "**HOME**" if you are using this TV for use at home. Make sure to confirm once you have selected "HOME".

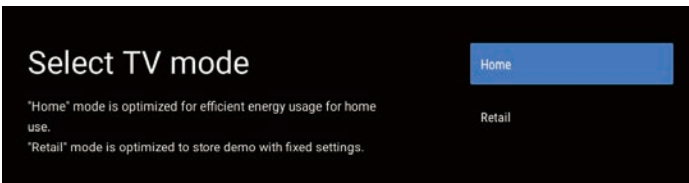

Make sure to set Chromecast built-in™ to ON, so you can cast all your favorite movies, shows, apps, games, and more directly to your TV.

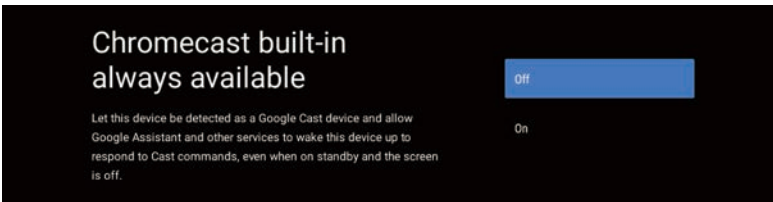

Make sure to select "**ANTENNA**" to scan for channels using antenna cable.

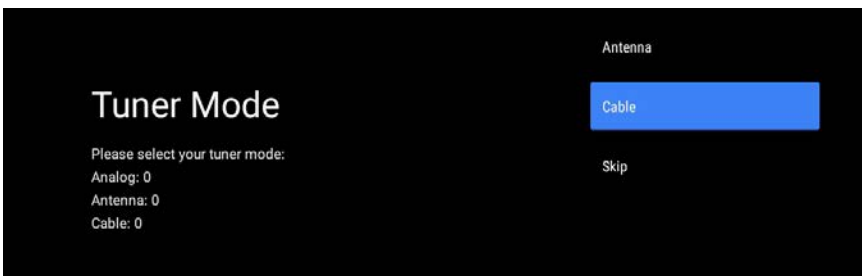

NOTE: Please make sure **Antenna (RF) cable** is plugged into the **TV** port located on back of TV.

ANDROID TV - HOME SCREEN

Once you have completed initial setup, you will now enter the ANDROID TV home screen.

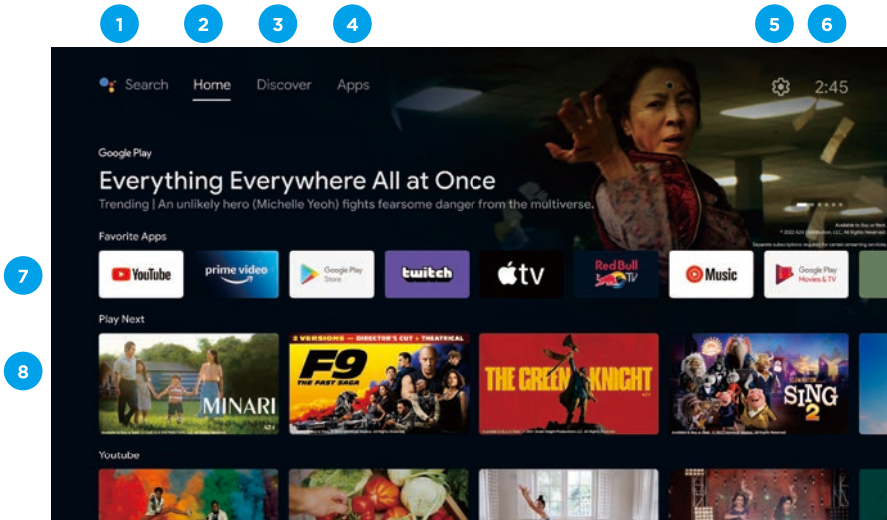

1. Press the Google Assistant button on your remote to do more on your TV with your voice.
2. **Home** - Main page to enter Live TV, view your pre-installed and downloaded applications.
3. **Discover** - Sign into your Google Account to get recommendations from your streaming services - organized into topics and genres based on what you watch.
4. **APPS** - Apps you have downloaded and apps you can search for to install.
5. **SETTINGS:** Select this if you want to access TV settings.
6. **TIME:** Displaying current time.
7. Each row past this point will display recommended content from the apps you already have installed.

Add Apps

At the end of this row of apps, Select the + box and add your app that you have downloaded and installed to the home screen of your Android TV.

8. Movies or Shows available to play next.

GOOGLE PLAY



To have access and to download applications from the **Google Play**, you must sign in with a **Gmail** account.

Once you open **Google Play**, you will be prompted to sign in or create a new account.

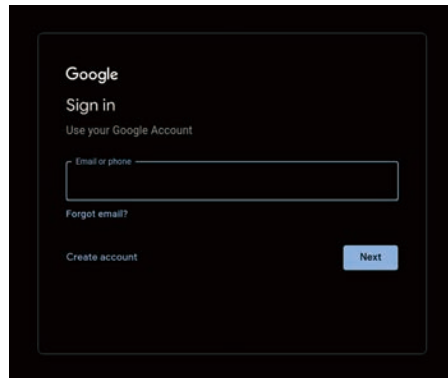

Once you have signed in, you will be brought to the below page, scroll through the list of applications available for download OR go to the search button, and search via entering Text or pressing the Google Assistant button on your remote to get started .

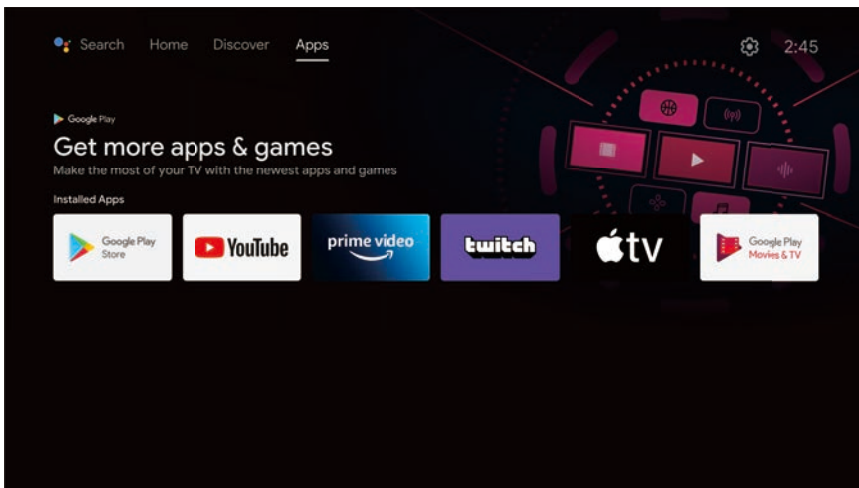

GOOGLE ASSISTANT

Do more on your TV with your voice. Press the Google Assistant button on your remote to quickly search 500,000+ movies and shows, get recommendations to match your mood, control smart home devices, and more.



Press the Google Assistant button on your remote to do more on your TV with your voice. Ask Google Assistant to search for the latest blockbuster, stream shows, or open multi player games. Have it dim the lights by connecting smart home devices. Manage tasks and see your calendar. Or ask it questions and see the answers on your TV.

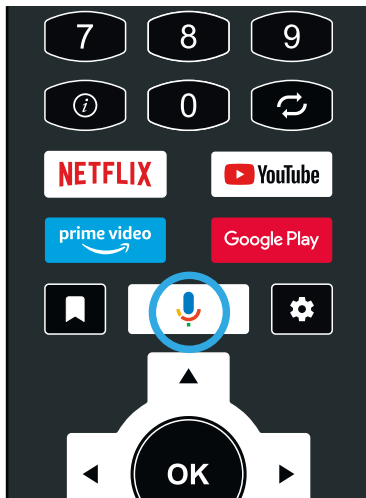

“What’s the weather?”

DISCOVER

Discover new movies and shows from the services you already have access to. Suggestions based on what you've watched and what interests you make it easier to find your next favorite.

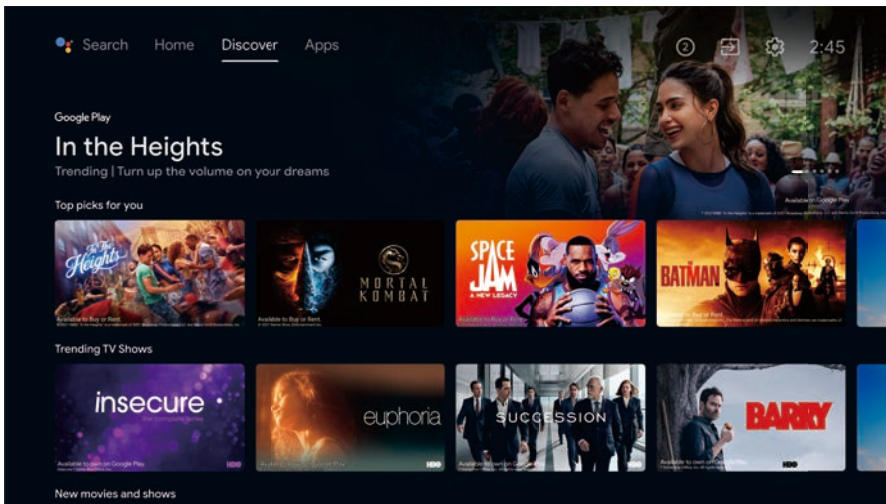

If you haven't already signed into Google Play using your Google Account. When selecting **DISCOVER** tab on the top of home page, you will be prompted to sign in.

Note: if already signed in, your Google Account will already appear.

1. Once signed into Google, you can select the apps you want recommendations for within the **DISCOVERY** section of Android TV.
2. Select (Tick) the apps you would like recommendations for.
3. Allow up to 10 seconds for Android TV to gather recommendations.
4. **DISCOVER** section will now display Movies or TV Shows recommended for you to watch.

INPUT MENU

To access **INPUT** menu, press the **INPUT**  button on your remote control to have quick access to **INPUT** menu.

The options that are **AVAILABLE** will be highlighted, **PORTS** that are not in use, you will not be able to access.

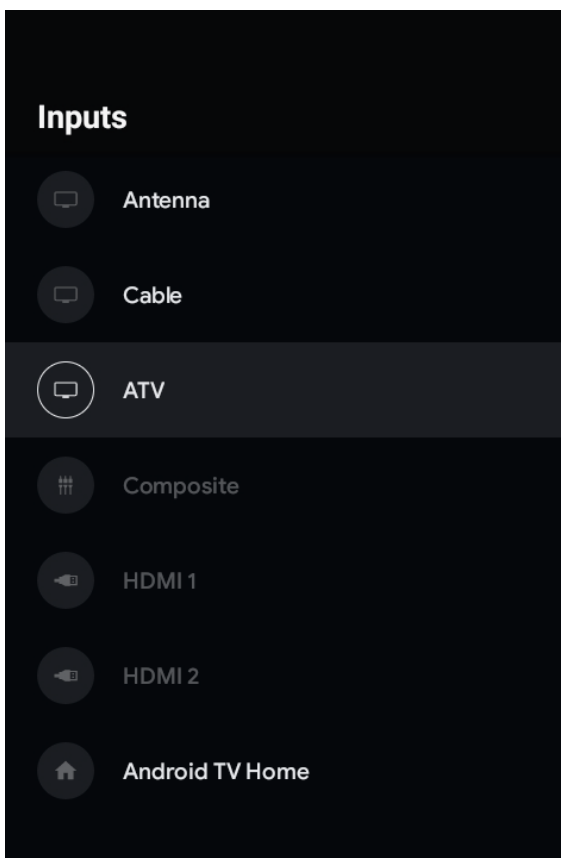

SETTING

To access **SETTINGS** menu, select **SETTINGS (#5 on page 26)** via the HOME screen.

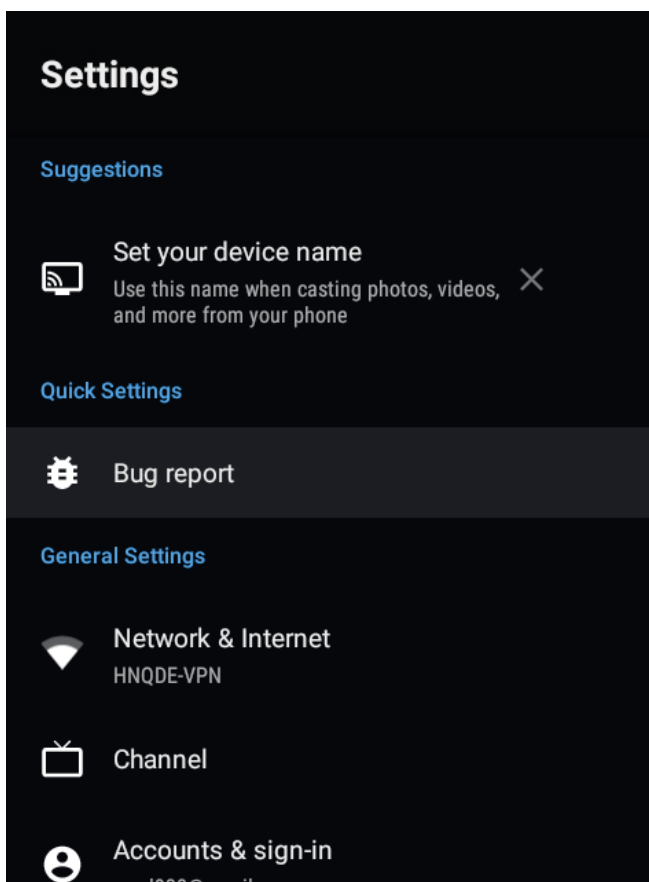

NETWORK & INTERNET

To access **NETWORK** menu, select **Setting (#5 on page 26)** menu and go down and select **Network & Internet**.

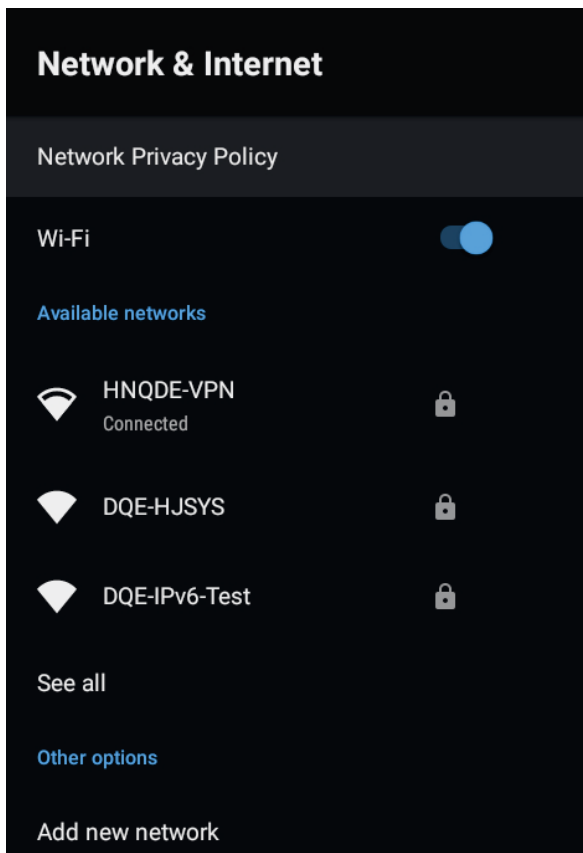

CHANNEL MENU

To access **CHANNEL** menu, select **SETTING icon (#5 on page 26)** via the HOME screen. Then go down and select "**CHANNEL**".

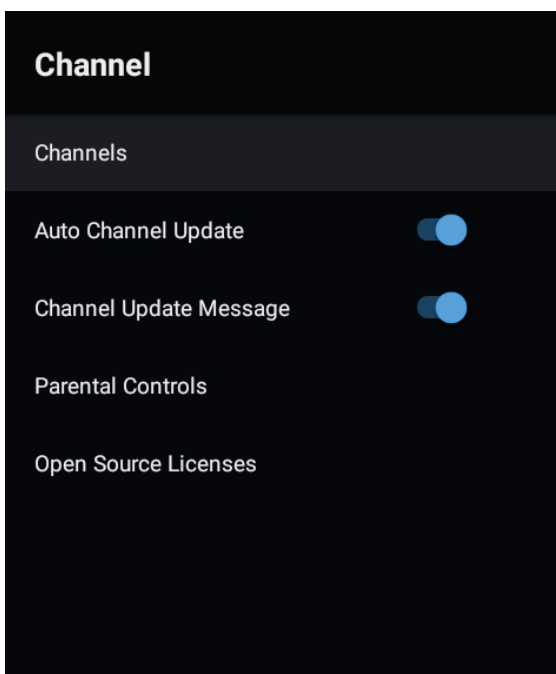

Channels

Display the scan sub-menu based on different channel installation modes.

Antenna - Set the signal type to antenna, when set to antenna the TV can now receive digital broadcasting signals.

Auto Update Channel - Enable or disable, allows your TV to automatically update if any changes made to scanned DTV channels.

DEVICE PREFERENCES - ABOUT

To access **ABOUT** menu, select **SETTING icon (#5 on page 26)** via the HOME screen. Then go down and select **"ABOUT"**.

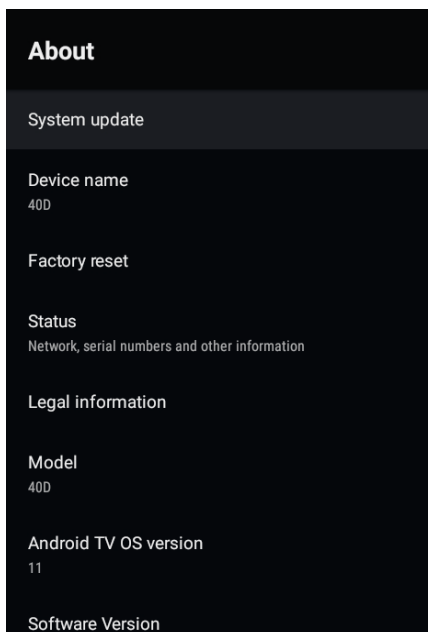

TIME

To access **DATE & TIME** menu, select **SETTING icon (#5 on page 26)** via the HOME screen. Then go down and select **"DATE & TIME"**.

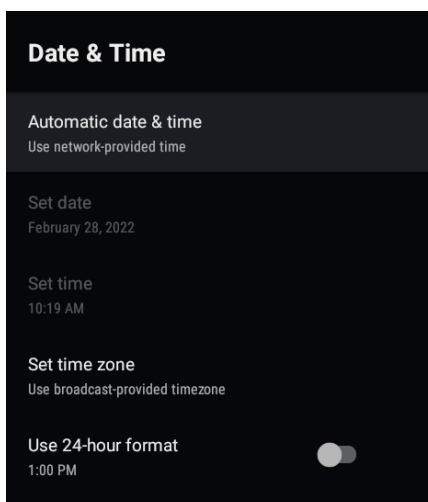

INPUT SETTING MENU

To access **INPUT SETTINGS** menu,

1. Select **SETTING icon (#5 on page 26)** via the HOME screen.
2. Select **“Device Preferences”**
3. Then go down and select **“INPUT”**.

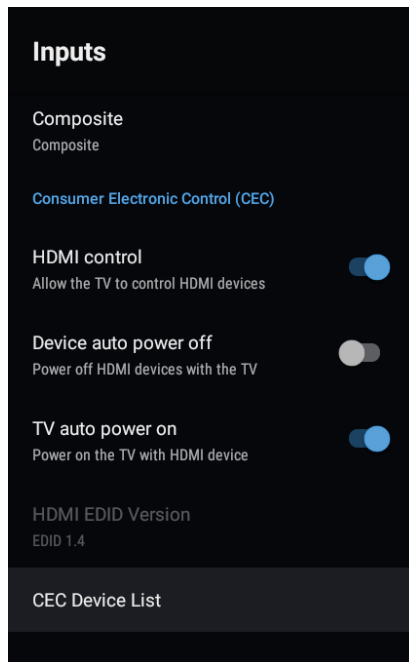
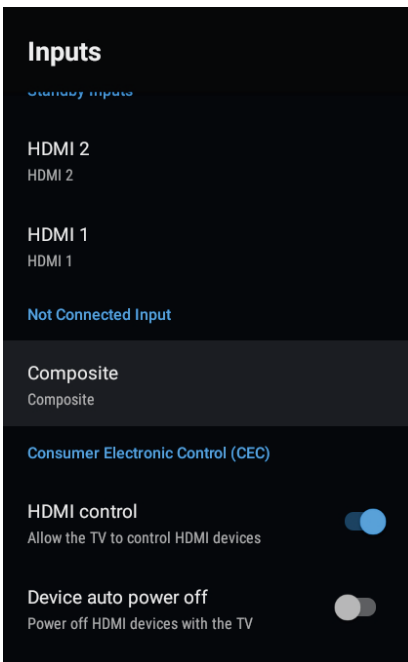

POWER SETTING MENU

To access **POWER SETTINGS** menu,

1. Select **SETTING icon (#5 on page 26)** via the HOME screen.
2. Select **“Device Preferences”**
3. Then go down and select **“POWER”**.

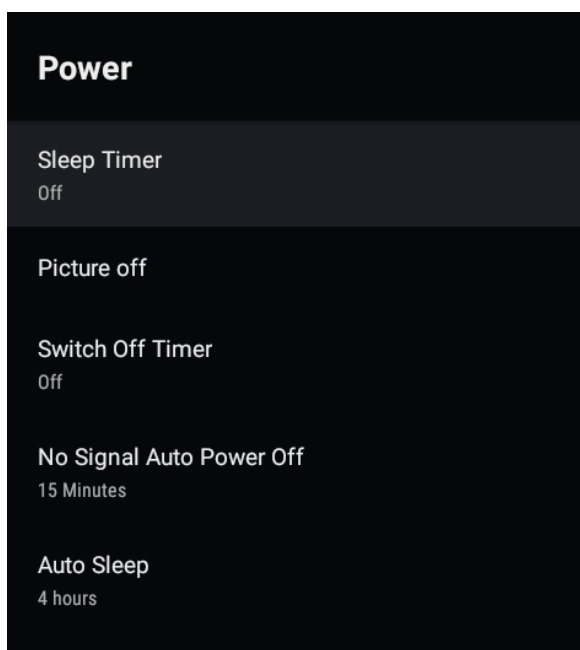

Sleep Timer - Options of Off, 10 mins, 20 mins, 30 mins, 40 mins, 50 mins, 60 mins, 90 mins and 120 mins to auto turn off your TV.

Picture Off - Turn off your display (recommended not to select this option).

No Signal Auto Power Off - Turns your TV off if no signal is detected.

PICTURE SETTING MENU

To access **PICTURE SETTINGS** menu,

1. Select **SETTING icon (#5 on page 26)** via the HOME screen.
2. Select **“Device Preferences”**
3. Then go down and select **“PICTURE”**.

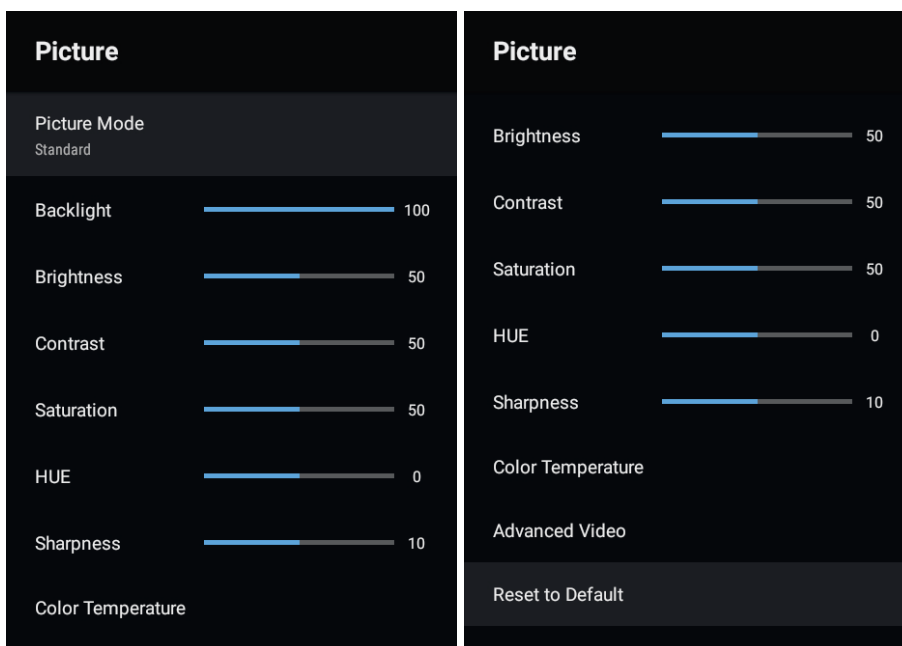

Picture Mode - Options to choose from - Standard, Vivid, Sport, Movie, Game, Energy Saving, User.

SOUND SETTING MENU

To access **SOUND SETTINGS** menu,

1. Select **SETTING icon (#5 on page 26)** via the HOME screen.
2. Select **“Device Preferences”**
3. Then go down and select **“SOUND”**.

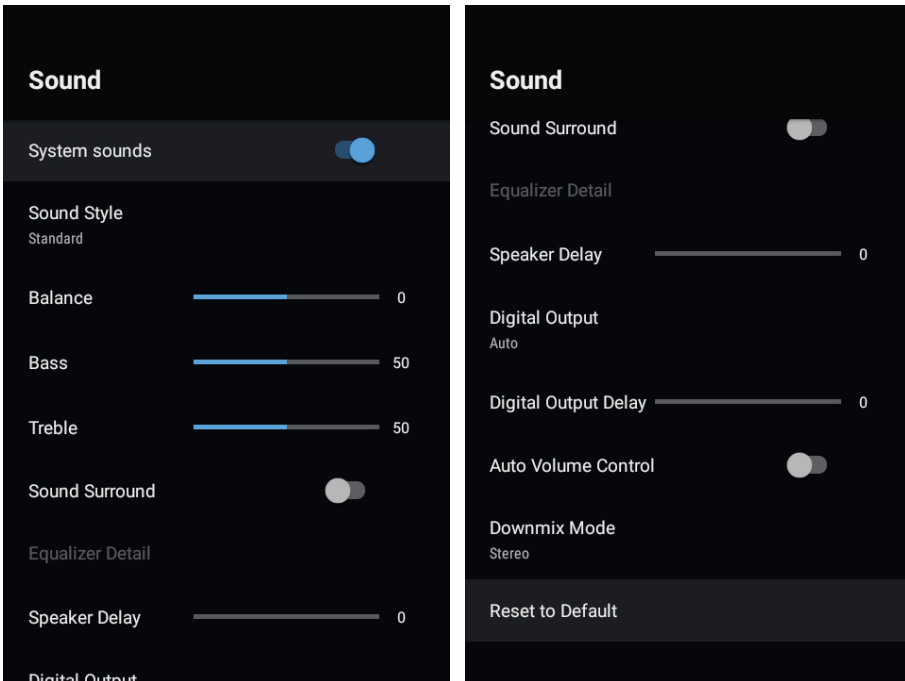

Sound Style - Options to choose from - Standard, Vivid, Sports, Movie, Music, News, User.

Digital Output - Auto, Bypass, PCM, Dolby Digital Plus, Dolby Digital.

(It is recommended to select **AUTO**, as this will automatically detect quality of sound being procued by content).

HOME SCREEN

To access **HOME SCREEN** menu,

1. select **SETTING icon (#5 on page 26)** via the HOME screen.
2. Select **“Device Preferences”**
3. Then go down and select **“HOME SCREEN”**.

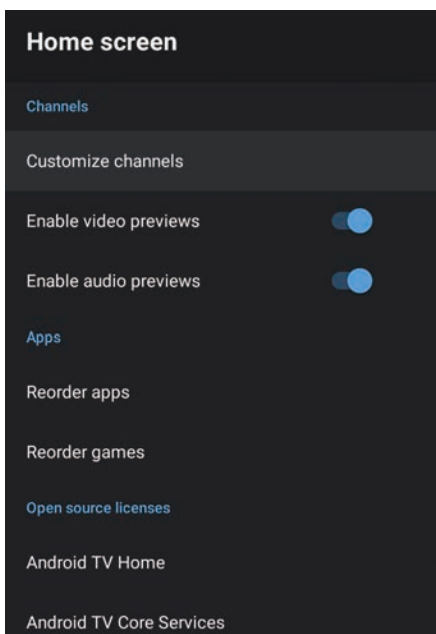

SCREEN SAVER

To access **SCREEN SAVER** menu,

1. select **SETTING icon (#5 on page 26)** via the HOME screen.
2. Select **“Device Preferences”**
3. Then go down and select **“SCREENSAVER”**.

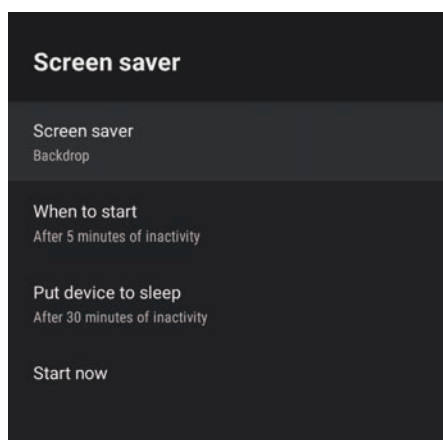

GOOGLE ASSISTANT

To access **GOOGLE ASSISTANT** menu,

1. Select **SETTING icon (#5 on page 26)** via the HOME screen.
2. Select **“Device Preferences”**
3. Then go down and select **“GOOGLE ASSISTANT”**.

Accounts will only be accessible if you have connected a Gmail account on Google Play .
A Gmail account is needed in order to download and install applications on Google Play .

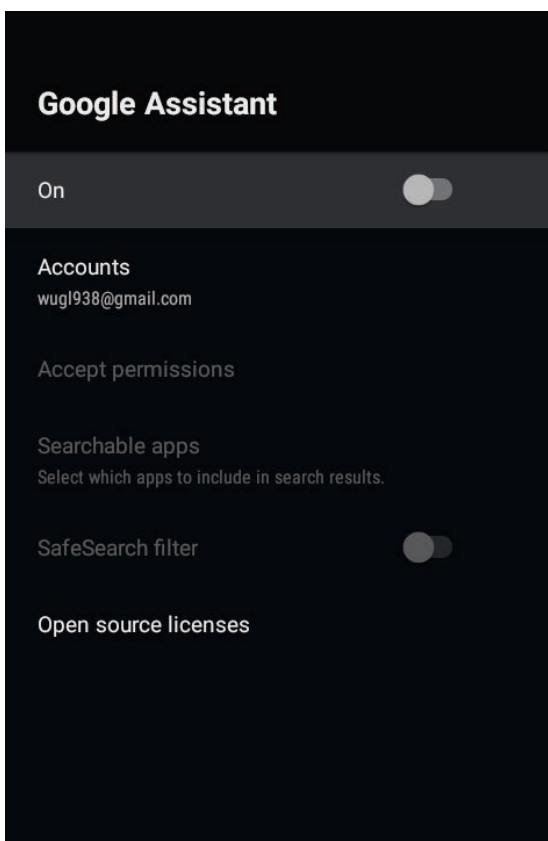

PARENTAL CONTROL

To access **PARENTAL CONTROL** menu,

1. Select **SETTING icon (#5 on page 26)** via the HOME screen.
2. Then go down and select **“CHANNEL”**.
3. Select **“Parental Control”**

From here you have the option to select and create a new password to lock the channels you want to lock.

Note: please make sure to store/save password somewhere you can access at a later date. Forgetting password, you may need to factory reset TV to use again.

Channels Blocked - Block specific channels to restrict use.

Program Restrictions - You can restrict specific programs on a TV channel can be blocked

Inputs Blocked - Block a TV port input to restrict use.

Change PIN - Change existing PIN selected when first entering this menu.

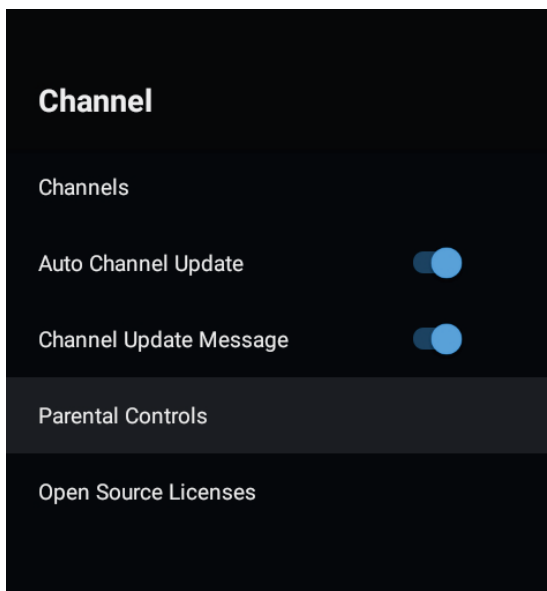

FAQs

GENERAL PROBLEMS WITH TV SET

Symptoms	Items to check and actions to follow
"ghost" or double image	This may be caused by obstruction to antenna due to high rise buildings or hills. Using a highly directional antenna may improve the picture.
No power	<ul style="list-style-type: none">• Check if the TV's AC power cord is plugged into the outlet.• Unplug the TV, wait for 60 seconds. Then reinsert plug into the outlet and turn on the TV again.
No picture	<ul style="list-style-type: none">• Check antenna connections at the rear of the TV to see if it is properly connected to the TV.• Possible broadcast station trouble. Try another channel.• Adjust the contrast and brightness setting.• Check the Closed Captions control. Some TEXT modes could block the screen.
Good picture but no sound	<ul style="list-style-type: none">• Increase the volume level by pressing the VOL+ button on the remote control or on the TV side control panel.• Press the MUTE button on the remote control to ensure mute is off.
Good sound but poor color	Adjust the contrast, color and brightness settings
Snowy picture and noise	Check the antenna connection
Horizontal dotted line	This may be caused by electrical interference (e.g. hair dryer, nearby neon lights, etc.) Turn off the equipment.
Television not responding to remote control	<ul style="list-style-type: none">• Check whether the batteries are working. Replace if necessary.• Clean the remote control sensor lens on the TV.• You can still use the buttons on the side of your TV.
Pixels (dots) that are always dark or always lit	Your TV is precision-manufactured using an extremely high level of technology. However, sometimes pixels may not display correctly. These types of occurrences are inherent to this type of product and do not constitute a defective product.

Italiano



Trattamento del dispositivo elettrico od elettronico a fine vita (Applicabile in tutti i paesi dell'Unione Europea e in quelli con sistema di raccolta differenziata)

Il simbolo del cassonetto barrato riportato sull'apparecchiatura indica che il prodotto alla fine della propria vita utile deve essere raccolto separatamente dagli altri rifiuti. L'utente dovrà pertanto conferire l'apparecchiatura integra dei componenti essenziali giunta a fine vita agli idonei centri di raccolta differenziata dei rifiuti elettronici ed elettrotecnici, oppure riconsegnarla al rivenditore al momento dell'acquisto di nuova apparecchiatura di tipo equivalente, in ragione di uno a uno, oppure 1 a zero per le apparecchiature aventi lato maggiore inferiore a 25cm.

Assicurandovi che questo prodotto sia smaltito correttamente, voi contribuirete a prevenire potenziali conseguenze negative per l'ambiente e per la salute che potrebbero altrimenti essere causate dal suo smaltimento inadeguato. Il riciclaggio dei materiali aiuta a conservare le risorse naturali. Per informazioni più dettagliate circa il riciclaggio di questo prodotto, potete contattare l'ufficio comunale, il servizio locale di smaltimento rifiuti oppure il negozio dove l'avete acquistato.

Chiunque abbandona o cestina questo apparecchio e non lo riporta in un centro di raccolta differenziata per rifiuti elettrici-elettronici è punito con la sanzione amministrativa pecuniaria prevista dalla normativa vigente in materia di smaltimento abusivo di rifiuti di cui al D.Lgs n. Decreto Legislativo N°49 del 14 Marzo 2014.

English



Disposal of old electrical & electronic equipment (Applicable in the European Union and other European countries with separate collection systems)

This symbol on the product or in its packaging indicates that this product shall not be treated as household waste. Instead it shall be handed over to the applicable collection point for the recycling of electrical and electronic equipment. By ensuring this product is disposed of correctly, you will help prevent potential negative consequences for the environment and human health, which could otherwise be caused by inappropriate waste handling of this product. The recycling of materials will help to conserve natural resources. For more detailed information about recycling of this product, please contact your local city office, your household waste disposal service or the shop where you purchased the product.

Français



Traitement des appareils électriques et électroniques en fin de vie (Applicable dans les pays de l'Union Européenne et aux autres pays européens disposant de systèmes de collecte sélective)

Ce symbole, apposé sur le produit ou sur son emballage, indique que ce produit ne doit pas être traité avec les déchets ménagers. Il doit être remis à un point de collecte approprié pour le recyclage des équipements électriques et électroniques. En s'assurant que ce produit est bien mis au rebut de manière appropriée, vous aiderez à prévenir les conséquences négatives potentielles pour l'environnement et la santé humaine. Le recyclage des matériaux aidera à conserver les ressources naturelles. Pour toute information supplémentaire au sujet du recyclage de ce produit, vous pouvez contacter votre municipalité, votre déchetterie ou le magasin où vous avez acheté le produit.

Español



Tratamiento de los equipos eléctricos y electrónicos al final de su vida útil (Aplicable en la Unión Europea y en países europeos con sistemas de recogida selectiva de residuos)

Este símbolo en su equipo o su embalaje indica que el presente producto no puede ser tratado como residuos domésticos normales, sino que deben entregarse en el correspondiente punto de recogida de equipos eléctricos y electrónicos. Asegurándose de que este producto es desechado correctamente, Ud. Está ayudando a prevenir las consecuencias negativas para el medio ambiente y la salud humana que podrían derivarse de la incorrecta manipulación de este producto. El reciclaje de materiales ayuda a conservar las reservas naturales. Para recibir información detallada sobre el reciclaje de este producto, por favor, contacte con su ayuntamiento, su punto de recogida más cercano o el distribuidor donde adquirió el producto.

Deutsch



Entsorgung von gebrauchten elektrischen und elektronischen Geräten (Anzuwenden in den Ländern der Europäischen Union und anderen europäischen Ländern mit einem separaten Sammelsystem für diese Geräte)

Das Symbol auf dem Produkt oder seiner Verpackung weist darauf hin, dass dieses Produkt nicht als normaler Haushaltsabfall zu behandeln ist, sondern an einer Annahmestelle für das Recycling von elektrischen und elektronischen Geräten abgegeben werden muss. Durch Ihren Beitrag zum korrekten Entsorgen dieses Produkts schützen Sie die Umwelt und die Gesundheit Ihrer Mitmenschen. Umwelt und Gesundheit werden durch falsches Entsorgen gefährdet. Materialrecycling hilft den Verbrauch von Rohstoffen zu verringern. Weitere Informationen über das Recycling dieses Produkts erhalten Sie von Ihrer Gemeinde, den Kommunalen Entsorgungsbetrieben oder dem Geschäft, in dem Sie das Produkt gekauft haben.

Ayonz Central Ltd
83 Mount Eagle Drive,
Leopardstown Heights,
Sandyford, D18 E5N6, Ireland.
Prodotto in Cina



QBELL è un marchio di proprietà di **Ayonz Central ltd** 83 Mount Eagle Drive, Leopardstown Heights, Sandyford, D18 E5N6, Ireland.

QBELL is a trademark owned by **Ayonz Central ltd** 83 Mount Eagle Drive, Leopardstown Heights, Sandyford, D18 E5N6, Ireland.

Dear Customer

Herewith the manufacturer **Ayonz Central ltd** declares that this device complies with the 2014/53 / EU Directives.

The full text of the EU declaration of conformity is available at the following internet address: www.qbell.it



www.qbell.it

The manufacturer has the right to make changes respect the present user manual.

Q.Bell®

androidtv



QT32GXF9A
Manuale di istruzioni



Leggere attentamente questo manuale prima dell'uso e conservarlo per future consultazioni.

INDICE

<u>ISTRUZIONI GENERALI DI SICUREZZA</u>	<u>4</u>
<u>SPECIFICHE TECNICHE</u>	<u>12</u>
<u>SPECIFICHE</u>	<u>13</u>
<u>INSTALLAZIONE</u>	<u>14</u>
<u>COMANDI E CONNESSIONI</u>	<u>16</u>
<u>TELECOMANDO</u>	<u>18</u>
<u>CONFIGURAZIONE INIZIALE</u>	<u>21</u>
<u>ANDROID TV - SCHERMATA HOME</u>	<u>26</u>
<u>GOOGLE PLAY</u>	<u>27</u>
<u>ASSISTENTE GOOGLE</u>	<u>28</u>
<u>ESPLORA</u>	<u>29</u>
<u>MENU INGRESSO</u>	<u>30</u>
<u>IMPOSTAZIONE</u>	<u>31</u>
<u>RETE E INTERNET</u>	<u>32</u>
<u>MENU CANALE</u>	<u>33</u>
<u>PREFERENZE DISPOSITIVO - INFORMAZIONI</u>	<u>34</u>
<u>ORARIO</u>	<u>34</u>
<u>MENU IMPOSTAZIONI INGRESSI</u>	<u>35</u>
<u>MENU IMPOSTAZIONI ALIMENTAZIONE</u>	<u>36</u>
<u>MENU IMPOSTAZIONI IMMAGINI</u>	<u>37</u>
<u>MENU IMPOSTAZIONI AUDIO</u>	<u>38</u>
<u>SCHERMATA HOME</u>	<u>39</u>
<u>SALVA SCHERMO</u>	<u>39</u>
<u>ASSISTENTE GOOGLE</u>	<u>40</u>
<u>CONTROLLO GENITORI</u>	<u>41</u>
<u>Domande frequenti</u>	<u>42</u>

ISTRUZIONI GENERALI DI SICUREZZA

Leggere attentamente il presente manuale di istruzioni in quanto contiene importanti informazioni sulla sicurezza, l'uso e la manutenzione dell'apparecchio. Conservare il manuale per future consultazioni.

1. Staccare la spina dalla presa a muro in caso di lunghi periodi di mancato utilizzo. Scollegare la spina e anche il cavo dell'antenna in caso di forti temporali.
2. Non tirare il cavo dalla presa per staccare la spina.
3. Non appoggiare oggetti pesanti sui cavi.
4. Non piegare o annodare i cavi.
5. Lo schermo TV è realizzato con un materiale fragile, pertanto non deve essere sottoposto a urti o pressioni per evitare danni. Se è danneggiata, rimuovere la spina dalla presa e contattare un centro di assistenza. Se fuoriesce del liquido dal pannello, non farlo entrare in contatto con gli occhi e la bocca e, se necessario, consultare un medico.
6. Spegner e scollegare il dispositivo dalla rete elettrica prima della pulizia e della manutenzione. Per la pulizia utilizzare solo un panno pulito e asciutto. Non utilizzare detergenti forti quali diluenti, alcool, benzina.
7. Posizionare il dispositivo su una superficie stabile in grado di reggerne il peso. Se si usa un mobile, deve essere abbastanza robusto e grande da evitare che il televisore sporga oltre i bordi. Se fissato alla parete, seguire le istruzioni per la corretta installazione per evitare pericoli. Non collocare il televisore in strutture elevate (mobili, mensole, scaffali) se non correttamente fissate alla parete. Non collocare tessuti o prodotti simili tra il televisore e il mobile. È necessario informare i bambini sui pericoli in modo da evitare che si arrampichino sui mobili per raggiungere il televisore e i suoi accessori.
8. Lasciare uno spazio adeguato ai lati del televisore per garantire una corretta ventilazione.
9. Non esporre il televisore alla luce diretta del sole, fonti di calore o fiamme libere (candele).
10. Non appoggiare sul televisore oggetti contenenti liquidi, come vasi e simili. Non esporre il televisore a gocce e spruzzi d'acqua.
11. Collegare l'apparecchio solo a prese di rete elettrica conformi alle normative vigenti e ai parametri nominali del televisore. La presa di corrente deve essere vicina e facilmente accessibile per poter scollegare il televisore in caso di pericolo. Se il televisore non dispone di un interruttore di spegnimento specifico, per spegnere il televisore, scollegare la spina di alimentazione.
12. Non inserire oggetti di alcun tipo nelle fessure del televisore per evitare il pericolo di scosse elettriche. Se il televisore non dispone di un interruttore di spegnimento specifico, per spegnere il televisore, scollegare la spina di alimentazione.
13. Non inserire oggetti di alcun tipo nelle fessure del televisore per evitare il pericolo di scosse elettriche.
14. Leggere attentamente questo manuale prima di utilizzare il televisore.
15. Conservare questo manuale, la scheda di garanzia completa, la ricevuta e la confezione del prodotto. Le istruzioni sulle precauzioni di sicurezza, se seguite correttamente, riducono il rischio di incendio, scosse elettriche e lesioni. Seguire tutte le istruzioni e prendere nota di tutti gli avvisi.



Il coperchio (o il retro) dell'unità non deve essere rimosso per evitare il rischio di scosse elettriche. Questa unità deve essere riparata solo da personale di assistenza qualificato.



Il simbolo con il lampo all'interno del triangolo ha lo scopo di avvertire l'utente di tensione pericolosa non isolata nell'involucro del prodotto che potrebbe essere di intensità sufficiente a generare un rischio di scosse elettriche per le persone.



Il punto esclamativo all'interno del triangolo ha lo scopo di avvertire l'utente della presenza di importanti istruzioni per l'uso e la manutenzione nei documenti allegati al prodotto.



Per evitare possibili danni all'udito, limitare il tempo di ascolto a volumi elevati.

INFORMAZIONI IMPORTANTI

1. Utilizzare esclusivamente armadi o supporti consigliati dal produttore.
2. Il prodotto deve essere installato su una superficie che sia in grado di sostenerne il peso.
3. Assicurarsi che il prodotto appoggi completamente sulla superficie su cui è installato.
4. Non posizionare il prodotto su un mobile alto senza fissare né il mobile né il prodotto stabilmente.
5. Ciò impedirà la caduta del televisore.
6. Non posizionare il prodotto su tessuti o altri materiali conduttori o infiammabili.
7. Assicurarsi che i bambini non si arrampichino sul mobile o sul sostegno dove è installato il televisore, con l'intenzione di avvicinarsi ad esso, evitando così qualsiasi rischio di caduta del sostegno o del prodotto. Qualsiasi operazione sul televisore deve essere eseguita da adulti.

INFORMAZIONI IMPORTANTI

1. Non esporre questo apparecchio alla pioggia o all'umidità in quanto potrebbe causare incendi o scosse elettriche.
2. Non manomettere o modificare in alcun modo il prodotto.
3. Utilizzare solo gli accessori descritti e consigliati dal produttore.
4. Non esporre il prodotto a contatto diretto con l'acqua.
5. Non collocare alcun oggetto sopra il prodotto, inclusi contenitori di liquidi come bicchieri.
6. Eseguire con attenzione la sostituzione della batteria del telecomando; un'errata installazione può comportare rischi di esplosione. Sostituire con lo stesso tipo di batteria o equivalente.

Installazione

16. **Seguire le istruzioni riportate nel manuale di istruzioni per l'installazione di questo prodotto. Questo prodotto deve essere posizionato su una superficie sufficientemente stabile; un'installazione errata è potenzialmente pericolosa in quanto il televisore potrebbe cadere e causare lesioni. Prestare particolare attenzione ai bambini nelle vicinanze.**
17. Prima di installare il prodotto assicurarsi che la tensione di uscita corrisponda a quella indicata sull'etichetta posteriore del televisore dove sono riportate le caratteristiche elettriche.
18. Non utilizzare un cavo di alimentazione o una spina danneggiati o una presa di corrente con collegamento lento. Ciò potrebbe causare una scossa elettrica.
19. Non collegare più dispositivi alla stessa presa. Ciò potrebbe causare il surriscaldamento della presa e provocare un incendio. Assicurarsi che la presa sia facilmente accessibile durante il funzionamento del televisore.
20. Non piegare, avvolgere o torcere eccessivamente il cavo di alimentazione.
21. Non poggiare nulla sul cavo di alimentazione e sul cavo dell'antenna. Ciò potrebbe provocare incendi o scosse elettriche.
22. Non utilizzare il cavo di alimentazione vicino ad apparecchi che producono calore come termosifoni, stufe o ferri da stiro. Il calore eccessivo potrebbe sciogliere l'isolamento ed esporre i cavi sotto tensione, provocando incendi o scosse elettriche.
23. Scollegare questo televisore durante i temporali o quando non viene utilizzato per lunghi periodi di tempo. In caso contrario, potrebbero verificarsi incendi o scosse elettriche.
24. Non ostruire le aperture di ventilazione del prodotto con oggetti come giornali, tovaglie, tende. Non inserire oggetti nelle fessure situate sui lati e sul retro del televisore. Ciò potrebbe causare un aumento della temperatura all'interno del televisore e provocare un incendio.
25. Se il televisore emette fumo oppure odori insoliti, scollegare immediatamente il cavo di alimentazione dalla presa e contattare il centro di assistenza. In caso contrario, potrebbero verificarsi incendi o scosse elettriche.
26. Quando non si utilizza il televisore per lunghi periodi di tempo o quando deve essere spostato, accertarsi di scollegare il cavo di alimentazione dalla presa a muro.
27. Il televisore deve essere pulito periodicamente. In caso contrario, la polvere potrebbe accumularsi nel tempo e causare l'aumento della temperatura all'interno del televisore e/o il deterioramento dell'isolamento dei collegamenti, portando a un incendio dei componenti elettrici.
28. Il prodotto non è destinato all'uso da parte di persone (compresi i bambini) con ridotte capacità fisiche, sensoriali o mentali, né da parte di bambini piccoli di qualsiasi età, a meno che non siano sorvegliati da un adulto responsabile della loro sicurezza.
29. Le batterie del telecomando devono essere rimosse solo da un adulto, assicurandosi di tenerle fuori dalla portata di neonati e bambini. Rivolgersi immediatamente a un medico se un bambino ingerisce una batteria.

30. Le batterie non devono essere esposte alla luce diretta del sole o a fonti di calore.
31. Per pulire il televisore, non utilizzare prodotti chimici, detergenti o panni bagnati, ma servirsi di un panno asciutto per pulirlo da segni o polvere e solo dopo aver scollegato il prodotto dalla presa di corrente.
32. Contattare un centro di assistenza qualificato per qualsiasi riparazione o per richiedere altri servizi.

AVVERTIMENTO!

1. Consigliamo di assicurarsi che il prodotto sia ben fisso alla superficie del sostegno su cui è installato.
2. In questo modo si possono prevenire incidenti causati dalla caduta di mobili o televisori.
3. Per evitare qualsiasi rischio di lesioni gravi, si consiglia vivamente di fissare questo prodotto in modo permanente alla parete o a un'altra superficie idonea.
4. Gli elementi di fissaggio non sono inclusi poiché le superfici in materiali diversi richiedono dispositivi diversi. Rivolgersi a personale qualificato.
5. Se un televisore non è posizionato in modo stabile, può essere un pericolo a causa di una caduta accidentale. Molte lesioni, in particolare per quanto riguarda i bambini, possono essere evitate adottando alcune semplici precauzioni come:
6. Utilizzare esclusivamente armadi o supporti consigliati dal produttore.
7. Il prodotto deve essere installato su una superficie di sostegno che sia in grado di sostenerne il peso e le dimensioni.
8. Assicurarsi che il prodotto appoggi completamente sulla superficie su cui è installato.
9. È necessario avvisare i bambini sui pericoli che corrono se si arrampicano sui mobili per raggiungere il televisore.

Assicurarsi di posizionare il prodotto rispettando le seguenti indicazioni:

33. Scegliere superfici asciutte in aree ben ventilate.
34. Non esporre alla luce solare e ad altre fonti di calore.
35. Non esporre al contatto con acqua o altri liquidi.
36. Proteggere da polvere e sostanze inquinanti.
37. Non installare il televisore su mobili con spazio limitato, ad esempio librerie.
38. Non installare il televisore vicino a fonti di calore come termosifoni, stufe o altri apparecchi che producono calore.
39. Non posizionare contenitori con liquidi accanto al televisore; se il liquido dovesse cadere e penetrare all'interno dell'involucro, potrebbe causare cortocircuiti, incendi o scosse elettriche.

40. Non collocare piccoli oggetti metallici sopra l'unità; tali oggetti potrebbero perforare l'involucro del televisore, causando cortocircuiti, incendi o scosse elettriche.
41. Non utilizzare o conservare materiali infiammabili o combustibili vicino all'unità. Ciò potrebbe provocare incendi o esplosioni. Non collocare sorgenti di fiamme libere, come candele accese, sigarette o bastoncini di incenso sopra il televisore.
42. Si consiglia di installare l'antenna lontano dalla presa di corrente; contattare un antennista professionista per installare l'antenna ed evitare un'installazione scorretta che potrebbe causare incendi, scosse elettriche o lesioni gravi.
43. Installare l'unità a una distanza ragionevole dalla parete per garantire una ventilazione sufficiente.
44. Collegare l'alimentatore del televisore a una presa facilmente accessibile e facile da scollegare.
45. Non utilizzare questo apparecchio vicino all'acqua. Ad esempio, non utilizzare vicino a una lavanderia, in una cantina umida, vicino a una piscina o simili.
46. Per la pulizia utilizzare solo un panno asciutto.
47. Non ostruire le aperture di ventilazione. Installare secondo le istruzioni del produttore. Le fessure e le aperture sul retro o sul fondo servono per la ventilazione, per garantire un funzionamento affidabile del televisore e per proteggerlo dal surriscaldamento. Non bloccare o coprire queste aperture. Non ostruire le aperture posizionando il televisore su un letto, un divano o superfici simili
48. Non installare il televisore vicino a fonti di calore come termosifoni, ventole di riscaldamento, stufe o altri apparecchi, quali amplificatori, che producono calore.
49. Non alterare gli strumenti di sicurezza della spina polarizzata o con messa a terra. Una spina polarizzata ha due lame, una più larga dell'altra. Una spina con messa a terra ha due lame e un terzo polo di messa a terra. La lama più grande o il terzo palo svolgono una funzione protettiva. Se la spina in dotazione non si adatta alla presa, consultare un elettricista per la sostituzione della presa vecchia.
50. Proteggere il cavo di alimentazione evitando che sia calpestato o schiacciato, in particolare in prossimità di spine, prese di servizio e nel punto in cui il cavo esce dall'apparecchio.
51. Utilizzare solo gli accessori indicati dal produttore.
52. Utilizzare il televisore solo con carrelli, sostegni, treppiedi, staffe o tavolini indicati dal produttore o in vendita con l'apparecchio. Se si utilizza un carrello, fare attenzione agli spostamenti del carrello insieme al televisore per evitare lesioni dovute al ribaltamento. L'insieme televisore/carrello deve essere spostato con cura. Arresti improvvisi, forza eccessiva e superfici irregolari potrebbero causare il ribaltamento del carrello e del televisore.
53. Scollegare questo apparecchio dall'alimentazione durante i temporali o se non verrà utilizzato per lungo tempo. Per una maggiore protezione del ricevitore TV durante un temporale o quando non viene utilizzato per un lungo periodo, scollegarlo dalla presa a muro e scollegare l'antenna o i cavi. In questo modo si eviteranno danni al televisore causati da fulmini o sbalzi di tensione.

54. Questa unità deve essere riparata solo da personale di assistenza qualificato. La manutenzione si rende necessaria se l'apparecchio è stato danneggiato in qualsiasi modo, ad esempio al cavo di alimentazione o alla spina, se è stato versato del liquido o sono caduti oggetti all'interno dell'apparecchio, se l'apparecchio è stato esposto a pioggia o umidità, se non funziona normalmente o se è caduto.
55. Questo televisore deve essere utilizzato solo con il tipo di alimentazione nominale indicato sulla targhetta. In caso di dubbi sul tipo di alimentazione domestica, consultare il rivenditore o il fornitore di energia locale. Per l'alimentazione a batteria del telecomando del televisore, fare riferimento alle istruzioni relative.
56. Il televisore non deve essere esposto a gocciolamenti o spruzzi d'acqua. Non posizionare oggetti pieni di liquidi, come vasi, sul televisore.
57. Non inserire mai oggetti di alcun tipo nel televisore attraverso le aperture in quanto potrebbero toccare punti di tensione pericolosi o altri componenti elettrici e provocare incendi o scosse elettriche. Non versare liquidi di alcun genere sul televisore.
58. Scollegare il televisore dalla presa a muro prima della pulizia. Non utilizzare detergenti liquidi o aggressivi. Utilizzare un panno umido per la pulizia.
59. Non posizionare il televisore vicino o sopra termosifoni o altre fonti di calore. Non collocare il televisore in luoghi incassati come librerie o scaffali a meno che non sia fornita un'adeguata ventilazione o siano seguite le istruzioni del produttore.
60. Non collocare il televisore su carrelli, sostegni, treppiedi, staffe o tavoli instabili. Il televisore potrebbe cadere, causando lesioni gravi o danni all'apparecchio.
61. Non tentare di riparare da soli la TV. in quanto l'apertura o la rimozione dei coperchi può esporre l'utente a tensioni pericolose o altri rischi. Questa unità deve essere riparata solo da personale di assistenza qualificato.
62. **AVVERTIMENTO:** Per evitare lesioni, l'apparecchio deve essere fissato saldamente al pavimento o alla parete secondo le istruzioni di installazione.



I termini HDMI, HDMI High-Definition Multimedia Interface e il logo HDMI sono marchi o marchi registrati di HDMI Licensing Administrator, Inc.



TRATTAMENTO E SMALTIMENTO DELLE BATTERIE

1. **ATTENZIONE:** la sostituzione errata delle batterie o l'utilizzo di batterie di tipo diverso non equivalenti possono causare esplosioni.
2. La batteria non deve essere esposta a fonti di calore eccessivo come sole, fuoco o sorgenti simili.
3. Non combinare batterie di tipi diversi o batterie usate e nuove.
4. La batteria deve essere posizionata rispettando la corretta polarità.
5. Se la batteria è scarica, deve essere rimossa dal prodotto.
6. La batteria deve essere smaltita in modo sicuro. Per salvaguardare l'ambiente utilizzare sempre gli appositi contenitori di raccolta (consultare il proprio rivenditore).
7. Tenere le batterie lontano da bambini e animali domestici. Solo gli adulti possono gestire le batterie.
8. Non gettare mai le batterie nel fuoco o esporle a fiamme o altre fonti di calore.
9. Seguire le istruzioni di sicurezza e utilizzo per le batterie.

PULIZIA E MANUTENZIONE

1. Scollegare l'unità dalla presa elettrica prima della pulizia.
2. Per rimuovere la polvere, strofinare delicatamente con un panno morbido e privo di lanugine.
3. Se necessario, utilizzare un panno leggermente umido.
4. Pulire regolarmente la spina con un panno asciutto.
5. **ATTENZIONE:** L'umidità e la polvere possono provocare incendi o scosse elettriche.
6. Fare attenzione a non utilizzare liquidi o detersivi che possono penetrare all'interno del televisore. (Il liquido all'interno del televisore può causare guasti al prodotto, incendi o scosse elettriche).
7. Non pulire con panni abrasivi e prodotti aggressivi come repellenti per insetti, solventi, diluenti o altre sostanze che possono deteriorare la superficie e le finiture del mobile del televisore.

SPECIFICHE TECNICHE

Informazioni	Valori e precisione			Unità
Nome o marchio commerciale del fornitore	QBell			--
Identificativo del modello del fornitore	QT32GXF9A			--
Classe di efficienza energetica per Gamma Dinamica standard (SDR)	E			--
Consumi di energia in modalità di accensione per Gamma Dinamica Standard (SDR)	26			KWh/1000h
Classe di efficienza energetica (HDR)	E			--
Consumi di energia in modalità di accensione per Gamma Dinamica Elevata (HDR)	26			KWh/1000h
Modalità spegnimento, consumo di energia	0			W
Modalità standby, consumo di energia	≤0,5			W
Modalità standby di rete, consumo di energia	≤2			W
Categoria display elettronico	televisione			--
Rapporto di aspetto	16	:	9	intero
Risoluzione schermo (pixel)	1366	x	768	pixel
Diagonale schermo	80			cm
Diagonale schermo	32			pollici
Area visibile schermo	2736.6			cm ²
Tecnologia usata nel pannello	LED LCD			--
Controllo automatico luminosità (ABC) disponibile	NO			--
Sensore di riconoscimento vocale disponibile	NO			--
Sensore di rilevamento presenze in stanza disponibile	NO			--
Frequenza di aggiornamento immagine	60			Hz
Garanzia minima di disponibilità di aggiornamenti software e firmware (fino al):	06/30/2025			--
Garanzia minima di disponibilità di pezzi di ricambio (fino al):	06/30/2025			--
Assistenza minima garantita per il prodotto (fino al):	06/30/2025			--

SPECIFICHE

Dispositivo di visualizzazione	32" HD Android TV™
Risoluzione	1366×768
Colori display	16. 7 Million
Rapporto di contrasto:	3000:1
Rapporto di aspetto	16:9
Versione Android	11.0
Frequenza di funzionamento Wi-Fi	2,4 GHz / 5 GHz
Massima potenza di trasmissione del Wi-Fi	802.11 a - 15±2 dBm a 54 Mb/s 802.11 b - 15±2 dBm a 11 Mb/s 802.11 g - 15±2 dBm a 54 Mb/s 802.11 n - 14± 2 dBm a MCS7 802.11 ac - 13±2 dBm in HT80 MCS9
Versione Bluetooth	Bluetooth V2.1, V3.0, V4.2, V5.1
Potenza di uscita Bluetooth	6 dBm
Frequenza di funzionamento Bluetooth	2402 MHz - 2480 MHz
Versione software	20230620_130233
Ingresso / Uscita	Sintonizzatore: DVB-T2 H.265 HEVC MAIN 10, DVB-S2 HDMI x2, USB x2, OPTICAL Out x1, RF IN x2, RJ45 x1, Mini AV-IN x1, CI+ x1, AUDIO-OUT x1
Formato di riproduzione multimediale in modalità USB	Film: MKV, MP4, MOV, VOB, DAT, MPEG, TS
	Musica: MP3, M4A
	Foto: JPEG, PNG, BMP
Sorgente di alimentazione	100-240 V CA 50/60 Hz
Consumo energetico	55W
Dimensioni	Con sostegno: 717×198×478mm (l x p x a)
	Senza sostegno: 717×82×424mm (l x p x a)
Peso	Netto: 4.1 kg
	Peso lordo: 5.2 kg

NOTA: Questo documento è solo per riferimento, l'interfaccia operativa è soggetta al software TV.

INSTALLAZIONE

Installare il sostegno come descritto di seguito o, se si desidera un montaggio a parete, contattare un installatore professionista.

Assicurarsi che il televisore non sia collegato alla presa a muro e inoltre si consiglia di farsi assistere da un'altra persona nella seguente operazione.

Fissaggio del sostegno

Passaggio 1

Posizionare del materiale imbottito e morbido sopra una superficie piana per evitare di danneggiare il pannello dello schermo. Quindi posizionare lo schermo piatto del televisore sopra, con il lato dello schermo rivolto verso il basso, come mostrato a destra.

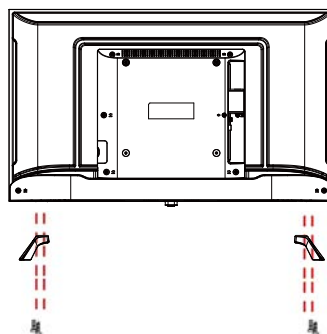

Passaggio 2

Allineare la gamba del supporto al punto di installazione, come illustrato di seguito

Passaggio 3

Serrare le viti (in dotazione) con un cacciavite per fissare il sostegno al pannello, come mostrato a destra.

ATTENZIONE!

Non applicare una forza eccessiva in quanto ciò potrebbe danneggiare i fori delle viti.

Istruzioni di montaggio a parete

Assicurarsi che il televisore non sia collegato alla presa a muro e inoltre si consiglia di farsi assistere da un'altra persona nella seguente operazione.

- Si consiglia di rivolgersi a un installatore professionista in quanto non ci assumiamo alcuna responsabilità per eventuali danni al prodotto o lesioni personali se si monta il televisore da soli.

RETRO DELLA TV SCHEMA VESA: 200 x 200 mm

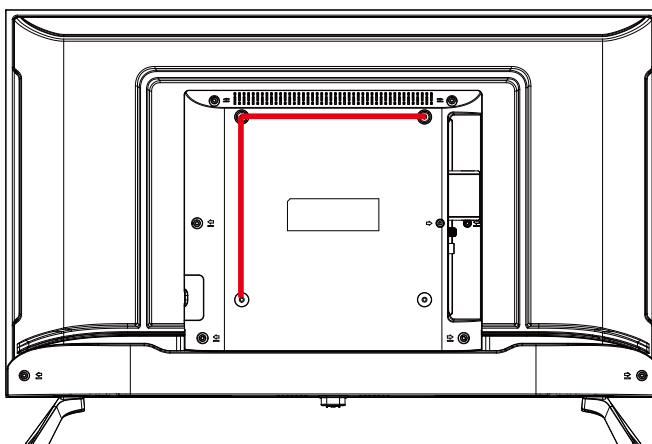

NOTA: In caso di installazione a parete del televisore, l'operazione dovrebbe essere eseguita da un installatore qualificato.

COMANDI E CONNESSIONI

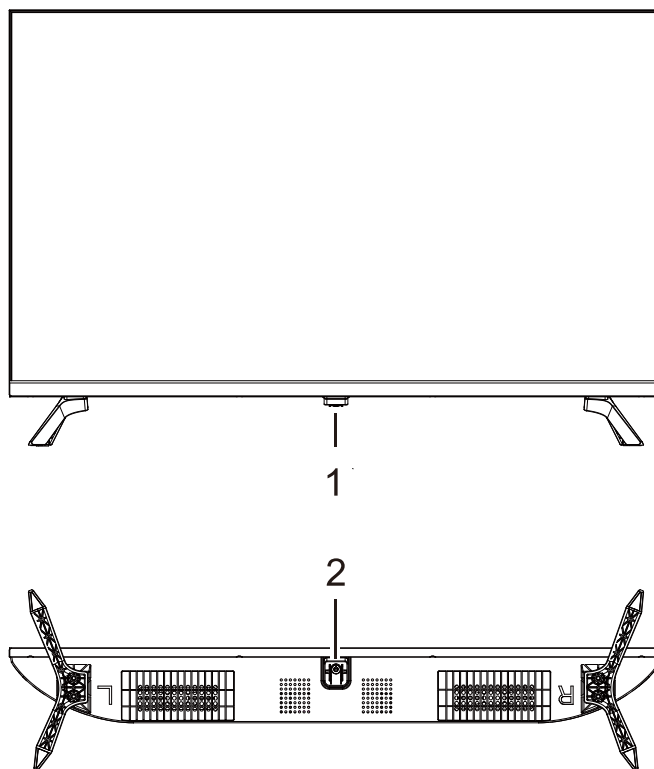

1. Indicatore LED di alimentazione e finestrella di ricezione remota.
2.  Standby: Per accendere il televisore o riportarlo in modalità standby.

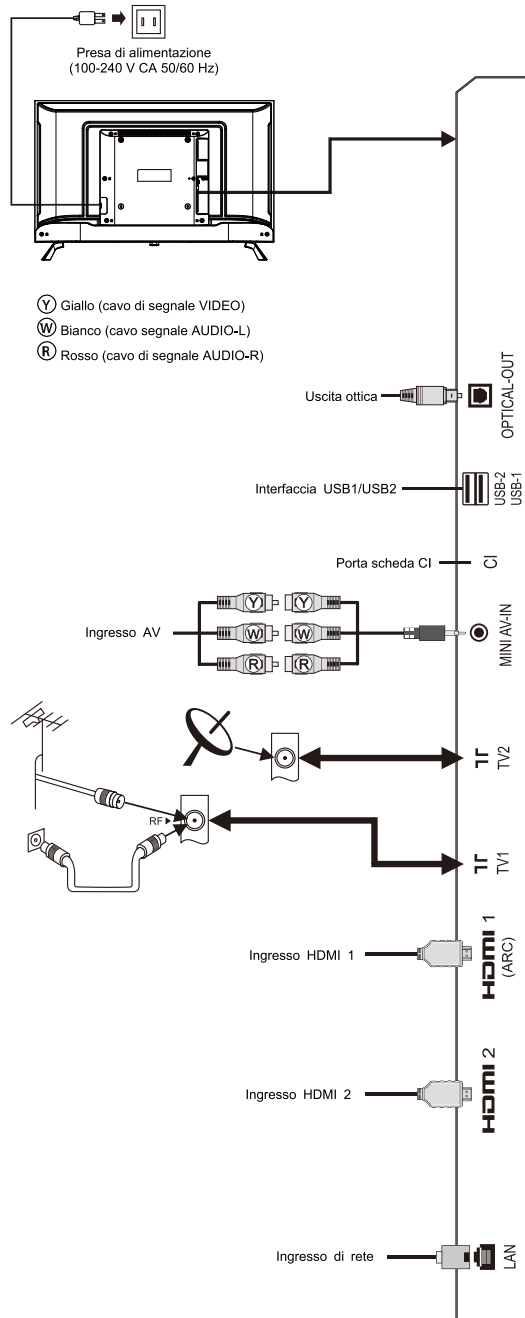

TELECOMANDO

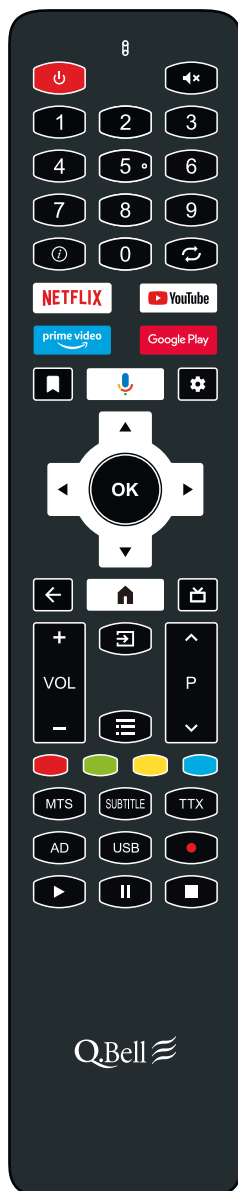

Tasti	Funzione
Accensione (⏻)	Passa dallo stato operativo a quello di standby.
Silenzioso (🔇)	Attiva/Disattiva l'audio.
Tasti numerici	Seleziona il canale o numero di immissione.
?	Mostra barra informazioni.
↶	Torna al canale precedente.
NETFLIX	Apri applicazione.
YouTube	Apri applicazione.
prime video	Apri applicazione.
Google Play	Apri applicazione.
📌	Nella home page intelligente, gestisci la posizione di app e video.
🗣️	Parla con Assistant Google per controllare la TV utilizzando la voce. Premere il pulsante Assistente Google sul telecomando per iniziare. (L'Assistente Google non è disponibile in alcune lingue e paesi. La disponibilità dei servizi varia in base al paese e alla lingua.)
Configurazione (⚙️)	Apri menu impostazioni.
◀, ▶, ▲, ▼	Seleziona elementi o regola i valori.
OK	In modalità TV, apre l'elenco dei canali. In modalità menu OSD, conferma l'operazione.
Indietro (←)	Ritorna all'interfaccia del menu precedente.
Home (🏠)	Mostra pagina iniziale.
📺	Nessuna funzione
VOL+/-	Aumenta/riduce il volume.
Sorgente (📶)	Mostra il menu delle sorgenti di segnali.
Menu (☰)	Mostra il menu OSD. (Modalità non smart).
CANALE +/- (▲ P ▼)	Cambio canale.
Tasto rosso	Tasti funzioni speciali.
Tasto verde	
Tasto giallo	
Taso blu	
MTS	ATV: seleziona modalità NICAM; DTV: seleziona lingua audio.
SOTTOTITOLI	Apri il menu della lingua sottotitoli.
TTX	Apri/Chiude teletext.
AD	Apri il menu audio associato.
USB	Apri il dispositivo di archiviazione USB.
Registra (●)	Nessuna funzione
▶ (riproduci)	Riproduzione.
⏸	Tasto time shift. (Pausa)
■	Interruzione.

Codice di controllo telecomando universale: 4040

INSTALLAZIONE E PRECAUZIONI PER LE BATTERIE DEL TELECOMANDO

- Aprire il coperchio del vano batterie sul retro del telecomando
- Inserire 2 batterie tipo AAA da 1,5 V posizionandole secondo la corretta polarità.
- Aprire il coperchio del vano batterie sul retro del telecomando
- Inserire le batterie (controllare il numero di batterie e il tipo nel vano del telecomando) con la corretta polarità
- Chiudere il coperchio del vano batterie.
- Le batterie una volta installate non devono essere esposte a fonti di calore eccessivo come luce solare, fuoco o sorgenti simili.
- Non utilizzare batterie vecchie e nuove nel telecomando.
- Non utilizzare tipi diversi di batteria.
- Se non viene utilizzato per lungo tempo, si consiglia di rimuovere le batterie dal telecomando.
- Tenere le batterie lontano da bambini e animali domestici.
- Non gettare mai le batterie nel fuoco.
- La caduta accidentale del telecomando, con conseguente rottura, annullerà immediatamente la garanzia.
- Il telecomando funziona in modo efficace se utilizzato fino a circa 5 m di distanza dal televisore.
- Non esporre il sensore del telecomando a luce intensa

CONFIGURAZIONE INIZIALE

Per la prima configurazione iniziale, la procedura guidata di configurazione sullo schermo ti guiderà nella configurazione del televisore. Segui la guida sullo schermo per configurare correttamente il televisore.

Per accoppiare e abilitare il telecomando, tenere premuti i pulsanti "BACK" e "VOL-" per 5 secondi. Dopo che l'accoppiamento è riuscito, è ora possibile utilizzare il televisore.

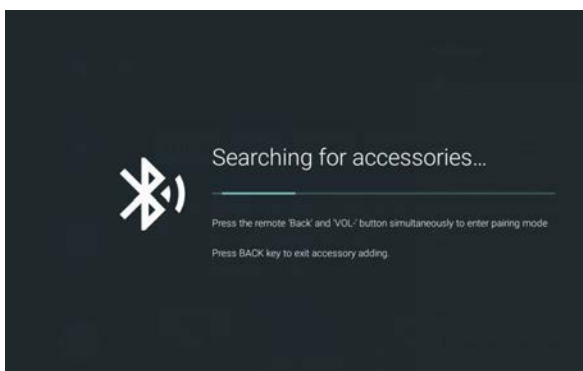

Ricerca accessori

Per accoppiare e abilitare il telecomando, tenere premuti contemporaneamente i pulsanti "BACK" e "VOL-" per 5 secondi. Quindi premere "OK" quando il telecomando viene visualizzato come accessorio BT nell'angolo in alto a destra dello schermo. Se l'accoppiamento non riesce, attendere alcuni minuti e riprovare. Quindi premere il tasto BACK sul telecomando per uscire dalla finestra di aggiunta accessori.

Utilizzare i pulsanti ▲/▼ per selezionare la lingua del sistema, quindi premere **OK/SELECT** per confermare.



Per utilizzare la TV normalmente, selezionare **"SKIP"** (SALTA)
Per connettere lo smartphone Android alla TV, selezionare **"Continue"** (Continua).

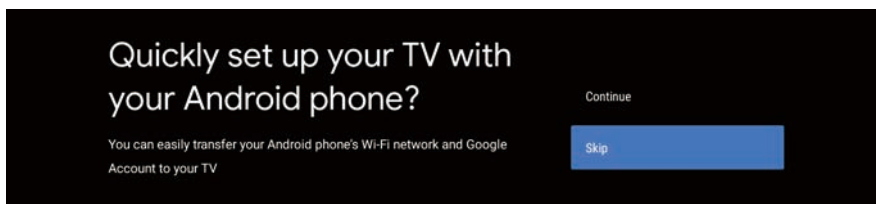

Premere ▲ / ▼ per selezionare il Wi-Fi a cui connettersi, inserire la password e poi confermarla per connettersi.



Accettando i Termini di servizio di Google per migliorare l'esperienza del prodotto, selezionare **"ACCEPT"** (ACCETTA) per procedere con questa condizione.

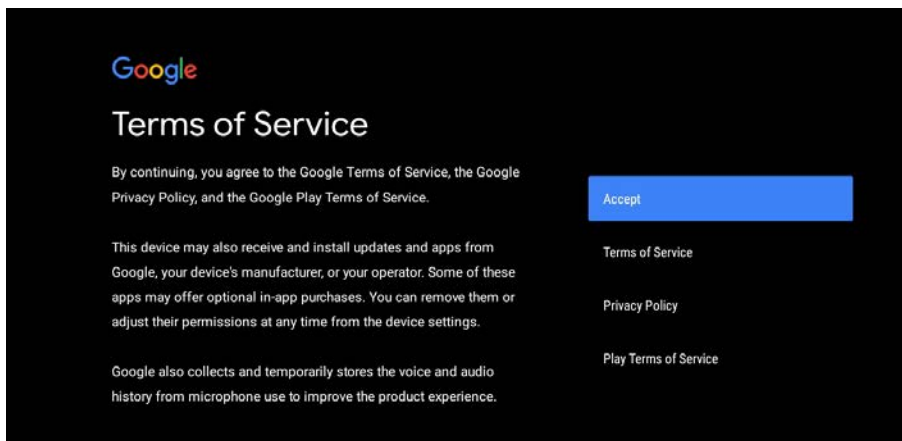

Selezionare **"Use Location"** (Usa posizione) per consentire di individuare la propria posizione sull'Android TV. (Nota: Non selezionare l'opzione Usa posizione per essere informato da Google sul meteo in modo più accurato in base alla posizione).

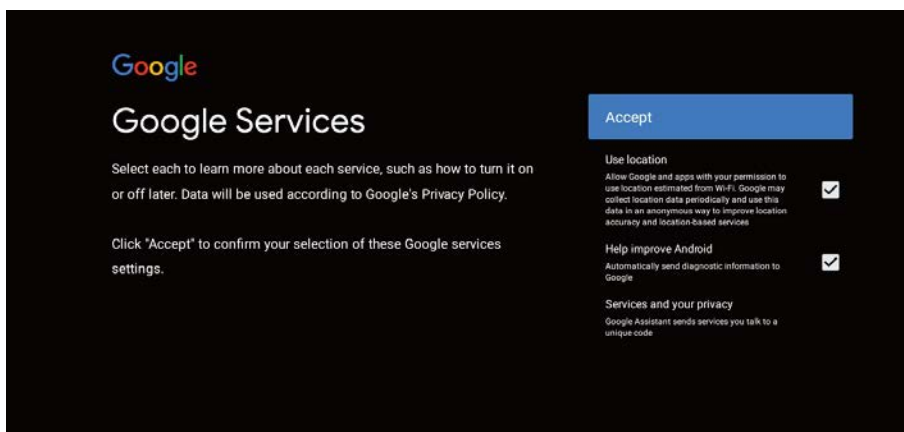

Accettando e selezionando **"Help improve Android"** (Aiutaci a migliorare Android), accetti l'invio di informazioni diagnostiche automatiche a Google per migliorare l'esperienza Google.

Ora appariranno schermate informative, puoi scorrere i passaggi premendo il pulsante direzionale "RIGHT" (DESTRA) per continuare.

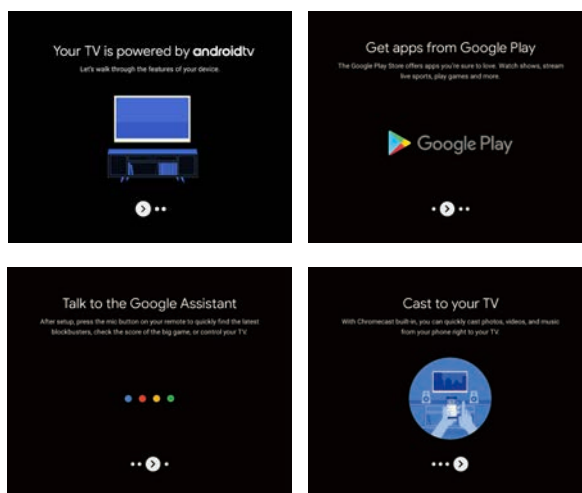

Selezionare il paese in cui si utilizza il dispositivo con i tasti direzionali ▲ / ▼.



Utilizzato per impostare una password della TV per motivi di sicurezza.

NOTA: assicurarsi di salvare la password, in quanto è possibile fare riferimento alla password quando richiesto.

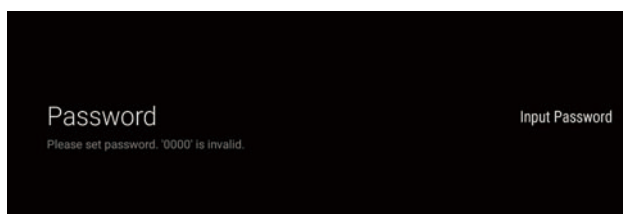

Selezionare il fuso orario in cui si utilizza il dispositivo con i pulsanti direzionali ▲/▼.



Assicurarsi in questo passaggio di selezionare "**HOME**" (CASA) se si utilizza questo televisore per uso domestico.

Confermare la scelta dopo aver selezionato "HOME".

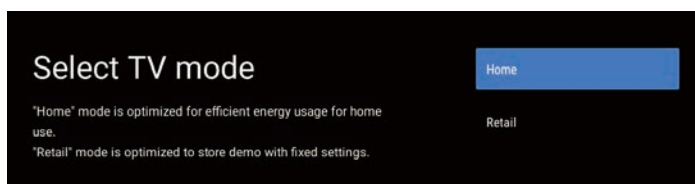

Assicurarsi di impostare Chromecast integrato™ su ON, in modo da poter trasmettere tutti i film, programmi, spettacoli, app, giochi preferiti e altro ancora direttamente alla TV.

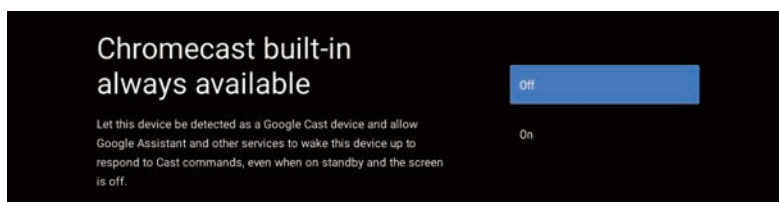

Assicurarsi di selezionare "**ANTENNA**" per cercare i canali utilizzando il cavo dell'antenna.

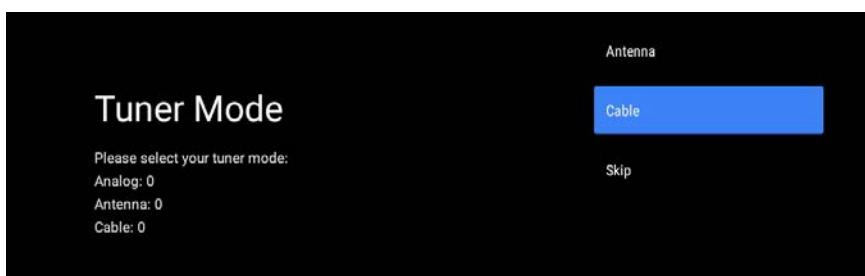

NOTA: Assicurarsi che il **cavo dell'antenna (RF)** sia collegato alla porta **TV** situata sul retro del televisore.

ANDROID TV - SCHERMATA HOME

Una volta completata la configurazione iniziale, si accede alla schermata home di ANDROID TV.

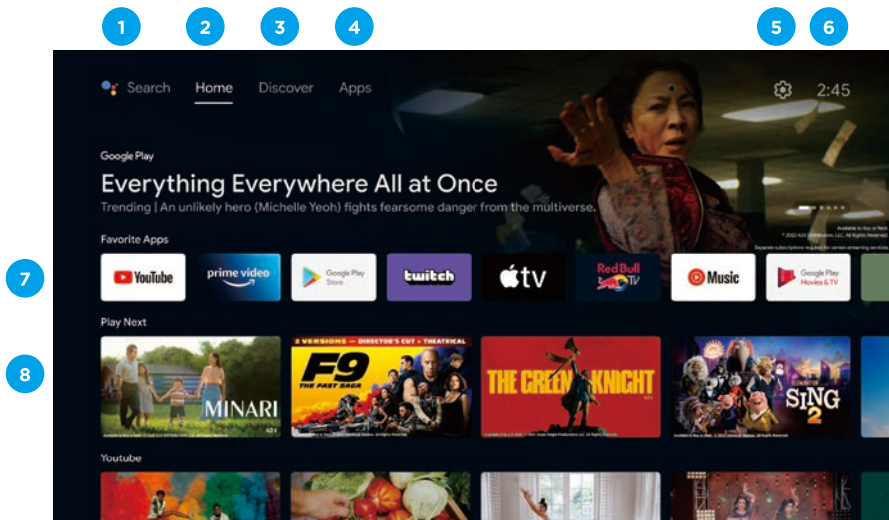

1. Premere il pulsante dell'Assistente Google sul telecomando per ottenere il controllo vocale della TV.
2. **Home** - Pagina principale per accedere alla TV in diretta, visualizzare le applicazioni preinstallate e scaricate.
3. **Discover** (Esplora) - Accedere all'account Google per ricevere consigli dai servizi di streaming, organizzati in argomenti e generi in base ai programmi guardati.
4. **APPS** - App scaricate e disponibili per l'installazione.
5. **IMPOSTAZIONI**: Selezionare questa opzione per accedere alle impostazioni TV.
6. **ORARIO**: Mostra l'orario attuale.
7. Ogni riga oltre questo punto mostrerà i contenuti consigliati dalle app già installate.
Aggiungi app
Alla fine di questa riga di app, selezionare la casella + e aggiungere l'app scaricata e installata alla schermata home dell'Android TV.
8. Film o programmi disponibili per la riproduzione successiva.

GOOGLE PLAY



Per accedere e scaricare applicazioni da **Google Play**, è necessario accedere con un account **Gmail**.

Una volta aperto **Google Play**, si dovrà accedere o creare un nuovo account.

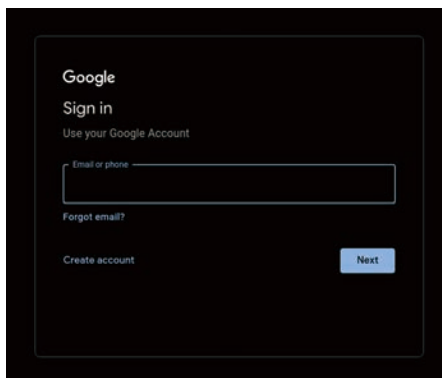

Una volta effettuato l'accesso, verrai portato alla pagina sottostante, scorri attraverso l'elenco delle applicazioni disponibili per il download O vai al pulsante di ricerca, e cerca inserendo Testo o premendo il pulsante Assistente Google sul telecomando per iniziare.

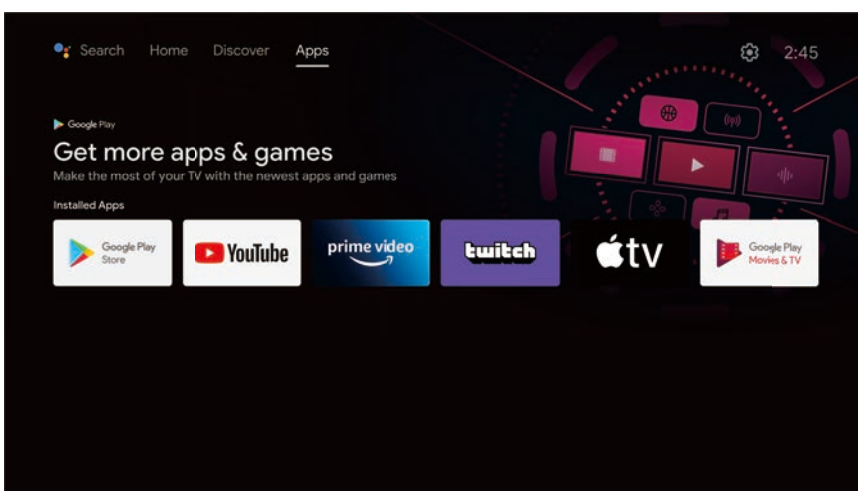

ASSISTENTE GOOGLE

Fai di più sulla tua TV con la tua voce. Premi il pulsante Assistant Google sul telecomando per cercare rapidamente oltre 500.000 film e programmi, ricevere consigli in linea con il tuo umore, controllare i dispositivi smart home e altro ancora.



Premere il pulsante Assistente Google sul telecomando per fare di più sul televisore con la voce. Chiedi a Assistant Google di cercare gli ultimi blockbuster, spettacoli in streaming o giochi multi player. Fai abbassare le luci collegando dispositivi domestici intelligenti. Gestire le attività e vedere il calendario. Oppure fai domande e vedi le risposte sulla tua TV.

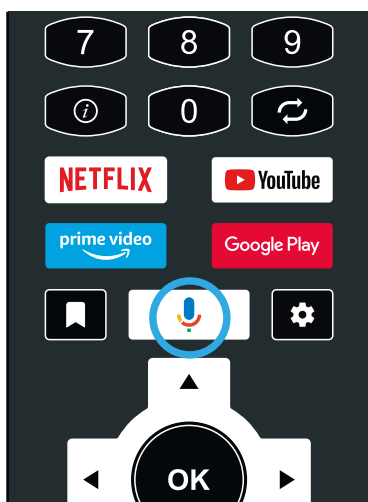

“Come sarà il tempo
questo fine settimana?”

ESPLORA

Esplora nuovi film e spettacoli offerti dai servizi cui hai già accesso. I suggerimenti basati su ciò che hai guardato e ai tuoi interessi rendono più facile trovare il tuo prossimo programma preferito.

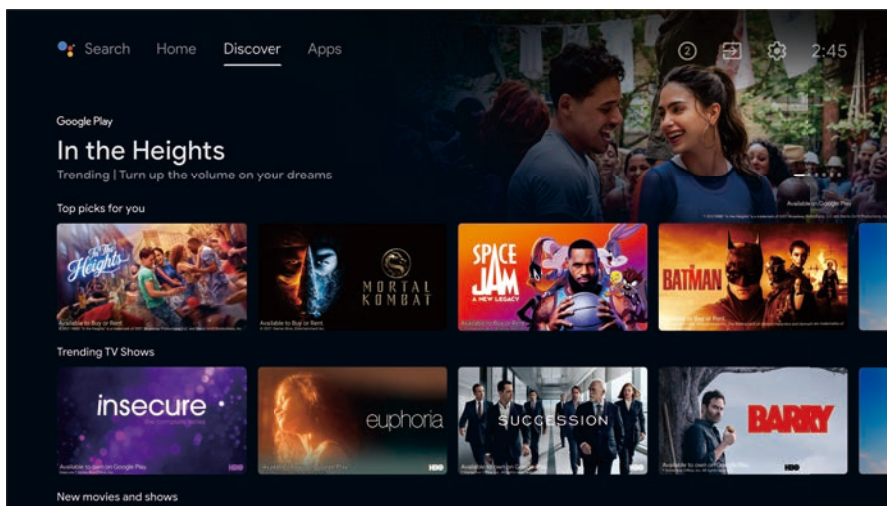

Se non hai ancora effettuato la registrazione su Google Play tramite account Google, puoi selezionare la scheda **DISCOVERY** (ESPLORA) in alto nella pagina home e potrai effettuare l'accesso.

Nota: se hai già effettuato l'accesso, il tuo Account Google apparirà subito.

1. Dopo aver effettuato l'accesso a Google, puoi scegliere l'app da cui vuoi ricevere suggerimenti nella sezione **DISCOVERY** (ESPLORA) di Android TV.
2. Seleziona (spuntandole) le app per cui richiedere suggerimenti.
3. Attendi 10 secondi e Android TV troverà i suggerimenti.
4. La sezione **DISCOVERY** (ESPLORA) mostrerà film e spettacoli televisivi consigliati per la visione.

MENU INGRESSO

Per accedere al menu **INPUT** (INGRESSO), premere il pulsante **INPUT**  sul telecomando per accedere rapidamente al menu **INPUT** (INGRESSO).

Le opzioni **DISPONIBILI** sono evidenziate, mentre le **PORTE** non in uso non sono accessibili.

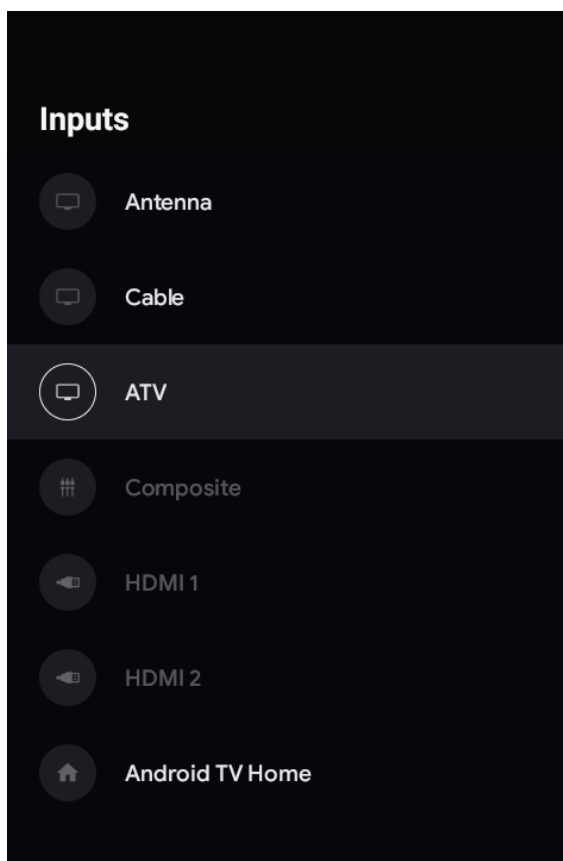

IMPOSTAZIONE

Per accedere al menu **SETTINGS** (IMPOSTAZIONI), selezionare **IMPOSTAZIONI (#5 a pagina 26)** sulla schermata HOME.

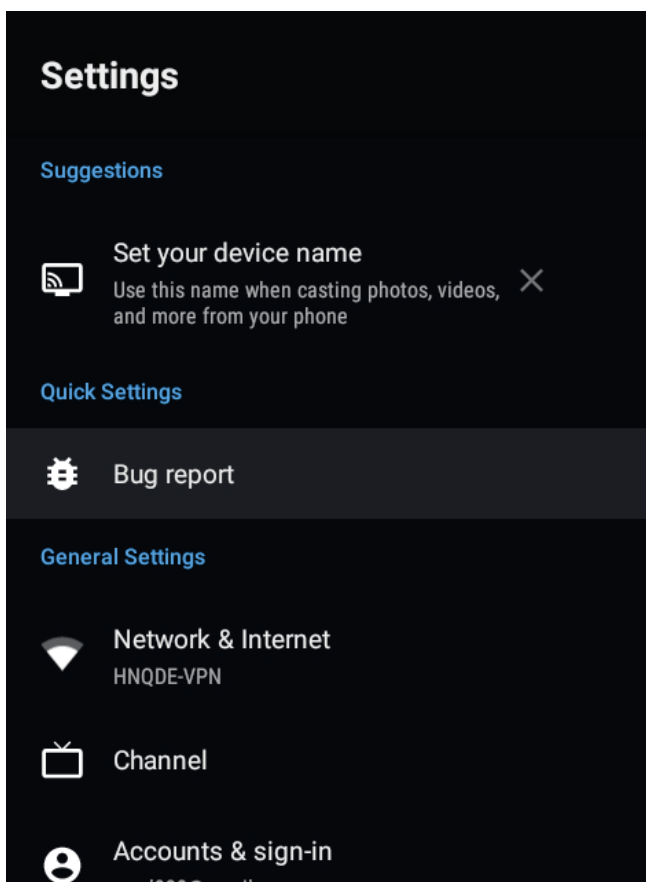

RETE E INTERNET

Per accedere al menu **NETWORK** (RETE), selezionare il menu **IMPOSTAZIONI** (#5 a pagina 26) e selezionare **Network & Internet** (Rete e Internet).

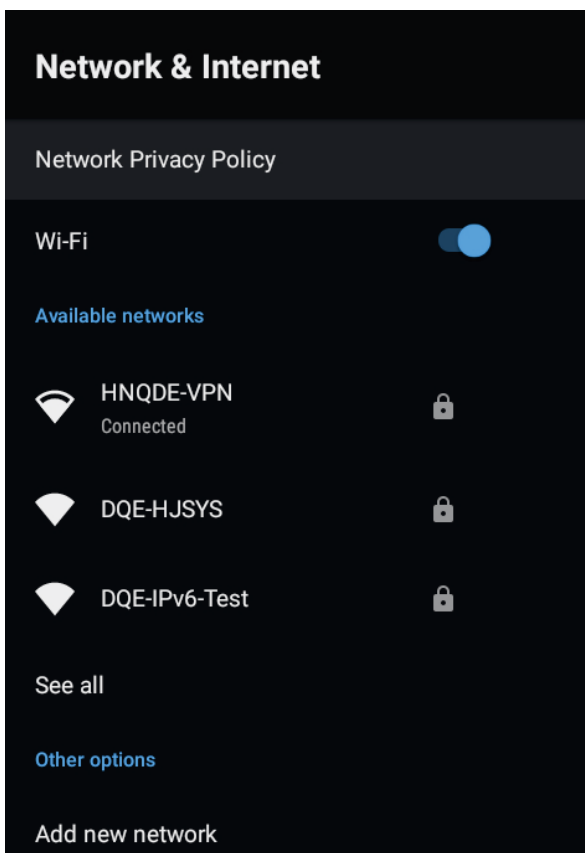

MENU CANALE

Per accedere al menu **CHANNEL** (CANALE), selezionare l'icona **IMPOSTAZIONI** (#5 a pagina 26) nella schermata HOME.
Quindi scendere e selezionare "**CHANNEL**" (**CANALE**).

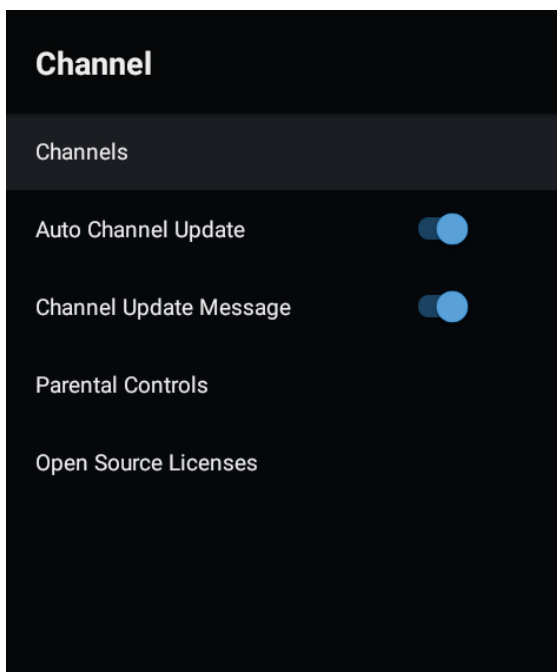

Channels (Canali)

Mostra il menu secondario di scansione basato sulle diverse modalità di installazione dei canali.

Antenna - Permette di impostare il tipo di segnale su antenna, in modo che il televisore possa ricevere i segnali delle trasmissioni digitali.

Auto Update Channel (Aggiornamento automatico canale) - Opzione che può essere abilitata e disabilitata e consente al televisore di applicare aggiornamenti automatici in caso di modifiche ai canali DTV scansionati.

PREFERENZE DISPOSITIVO - INFORMAZIONI

Per accedere al menu **ABOUT** (INFORMAZIONI), selezionare l'icona **IMPOSTAZIONI (#5 a pagina 26)** nella schermata HOME. Quindi scendere e selezionare "**ABOUT**" (INFORMAZIONI).

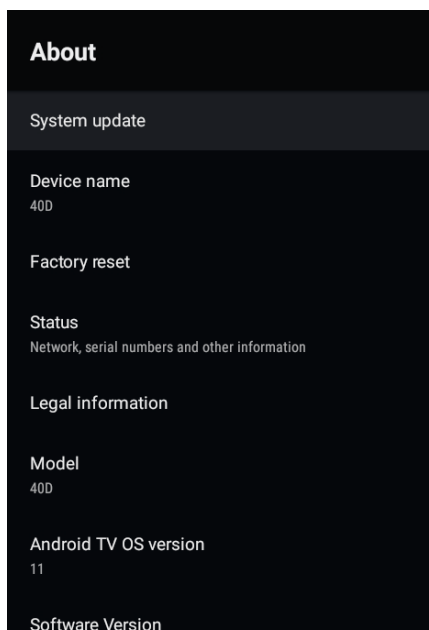

ORARIO

Per accedere al menu **DATE & TIME** (DATA E ORA), selezionare l'icona **IMPOSTAZIONI (#5 a pagina 26)** nella schermata HOME. Quindi scendere e selezionare "**DATE & TIME**" (DATA E ORA).

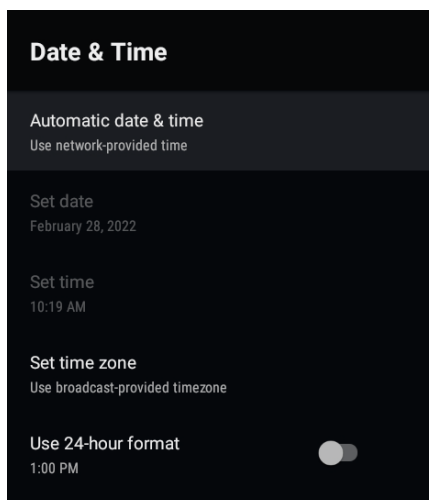

MENU IMPOSTAZIONI INGRESSI

Per accedere al menu **INPUT SETTINGS** (IMPOSTAZIONI INGRESSI),

1. Selezionare l'icona **IMPOSTAZIONI (#5 a pagina 26)** nella schermata HOME.
2. Selezionare "**Device Preferences**" (Preferenze dispositivo)
3. Quindi scendere e selezionare "**INPUT**" (INGRESSO).

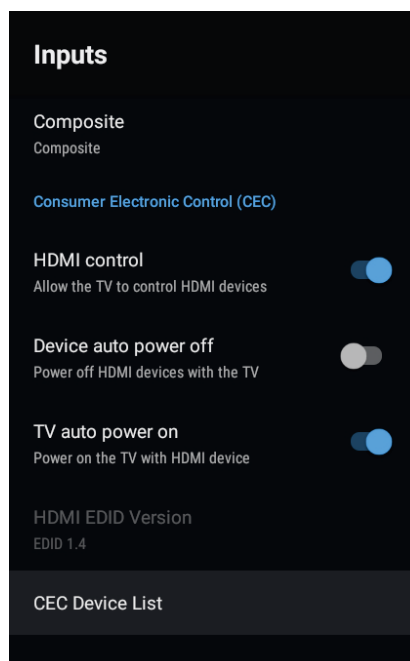
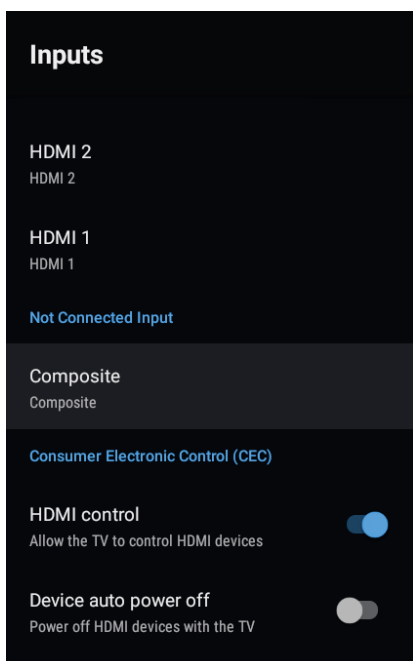

MENU IMPOSTAZIONI ALIMENTAZIONE

Per accedere al menu **POWER SETTINGS** (IMPOSTAZIONI ALIMENTAZIONE),

1. Selezionare l'icona **IMPOSTAZIONI (#5 a pagina 26)** nella schermata HOME.
2. Selezionare "**Device Preferences**" (Preferenze dispositivo)
3. Quindi scendere e selezionare "**POWER**" (ALIMENTAZIONE).

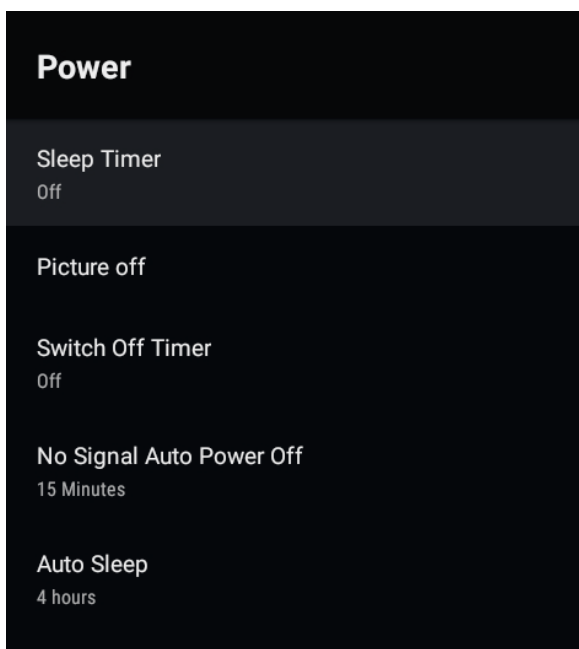

Sleep Timer (Timer di spegnimento): Opzioni disponibili: Spento, 10 min, 20 min, 30 min, 40 min, 50 min, 60 min, 90 min e 120 min per lo spegnimento automatico del televisore.

Picture Off (Spegnimento Immagine): spegne il display (si consiglia di non selezionare questa opzione).

No Signal Auto Power Off (Spegnimento automatico in assenza di segnale): spegne il televisore in caso di assenza di segnale.

MENU IMPOSTAZIONI IMMAGINI

Per accedere al menu **PICTURE SETTINGS** (IMPOSTAZIONI IMMAGINI),

1. Selezionare l'icona **IMPOSTAZIONI (#5 a pagina 26)** nella schermata HOME.
2. Selezionare "**Device Preferences**" (Preferenze dispositivo)
3. Quindi scendere e selezionare "**PICTURE**" (IMMAGINI).



Picture Mode (Modalità immagini): Opzioni tra cui scegliere - Standard, Vivid (Vivido), Sport, Movie (Cinema), Game (Giochi), Energy Saving (Risparmio energetico), User (Utente).

MENU IMPOSTAZIONI AUDIO

Per accedere al menu **SOUND SETTINGS** (IMPOSTAZIONI AUDIO),

1. Selezionare l'icona **IMPOSTAZIONI (#5 a pagina 26)** nella schermata HOME.
2. Selezionare "**Device Preferences**" (Preferenze dispositivo)
3. Quindi scendere e selezionare "**SOUND**" (AUDIO).

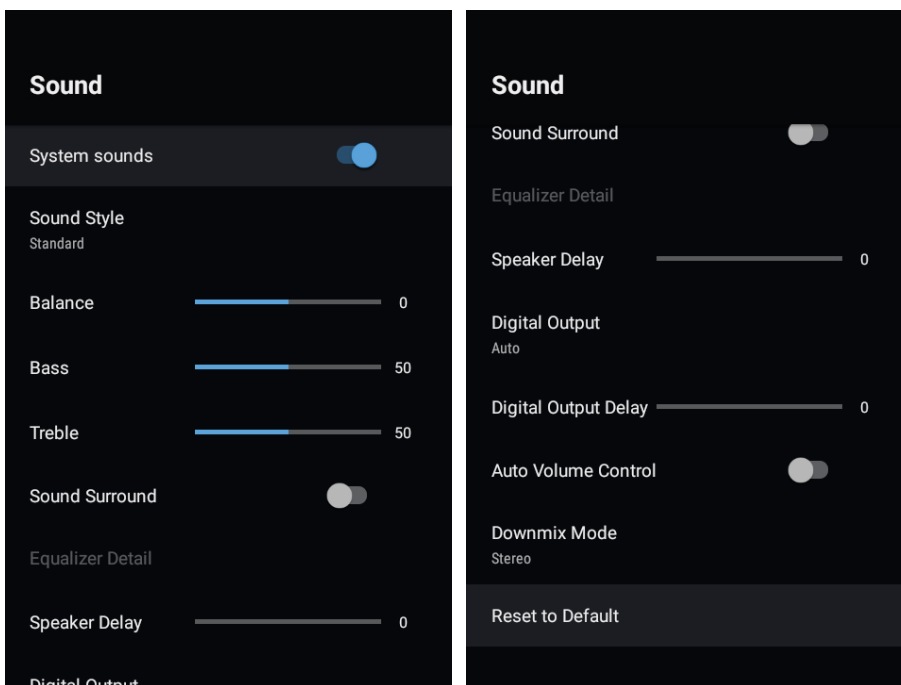

Sound Style (Stile audio): Opzioni tra cui scegliere - Standard, Vivid (Vivido), Sport, Movie (Cinema), Music (Musica), News (Notizie), User (Utente).

Digital Output (Uscita Digitale): Automatico, Bypass, PCM, Dolby Digital Plus, Dolby Digital. (Si raccomanda di scegliere l'opzione **AUTO**, perché permette di individuare automaticamente la qualità dell'audio in base ai contenuti).

SCHERMATA HOME

Per accedere al menu **HOME SCREEN** (SCHERMATA HOME),

1. selezionare l'**icona IMPOSTAZIONI (#5 a pagina 26)** nella schermata HOME.
2. Selezionare "**Device Preferences**" (Preferenze dispositivo)
3. Quindi scendere e selezionare "**HOME SCREEN**" (SCHERMATA HOME).

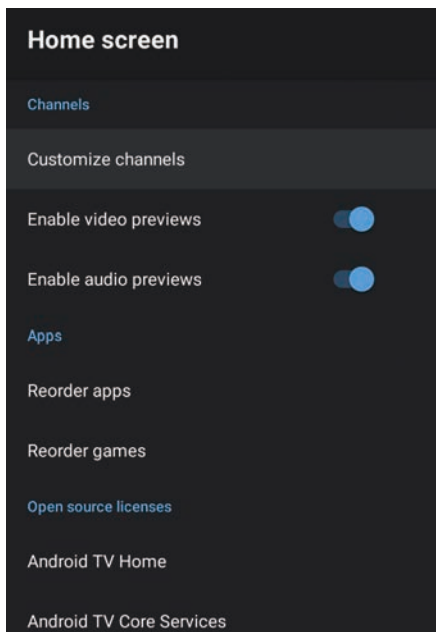

SALVA SCHERMO

Per accedere al menu **SCREEN SAVER** (SALVA SCHERMO),

1. selezionare l'**icona IMPOSTAZIONI (#5 a pagina 26)** nella schermata HOME.
2. Selezionare "**Device Preferences**" (Preferenze dispositivo)
3. Quindi scendere e selezionare "**SCREENSAVER**" (SALVA SCHERMO).

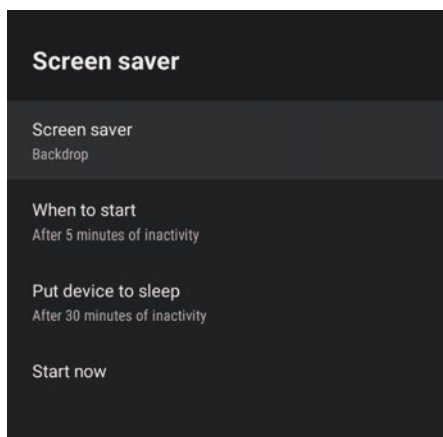

ASSISTENTE GOOGLE

Per accedere al menu **GOOGLE ASSISTANT** (ASSISTENTE GOOGLE),

1. Selezionare l'icona **IMPOSTAZIONI (#5 a pagina 26)** nella schermata HOME.
2. Selezionare "**Device Preferences**" (Preferenze dispositivo)
3. Quindi scendere e selezionare "GOOGLE ASSISTANT"(ASSISTENTE GOOGLE).

Gli account saranno accessibili solo se hai collegato un account Gmail su Google Play . Un account Gmail è necessario per scaricare e installare applicazioni su Google Play .

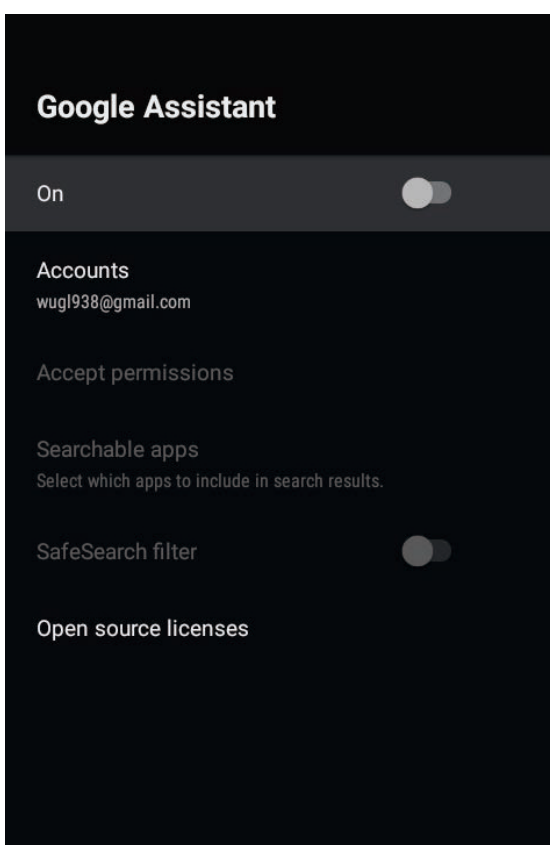

CONTROLLO GENITORI

Per accedere al menu **PARENTAL CONTROL** (CONTROLLO GENITORI),

1. Selezionare l'icona **IMPOSTAZIONI (#5 a pagina 26)** nella schermata HOME.
2. Quindi scendere e selezionare "**CHANNEL**" (**CANALE**).
3. Selezionare "**Parental Control**" (Controllo genitori)

Da qui è possibile selezionare e creare una nuova password per sbloccare i canali che si intendono limitare.

Nota: assicurarsi di conservare/annotare la password in un posto sicuro dove sia accessibile successivamente. In caso di smarrimento della password, occorre reimpostare il televisore ai valori predefiniti di fabbrica per poterlo riutilizzare.

Channels Blocked (Canali bloccati) - Blocco di specifici canali per limitarne l'uso.

Program Restrictions (Limitazione di programmi) - è possibile limitare programmi specifici su un canale TV che può essere bloccato

Inputs Blocked (Ingressi bloccati)- blocca l'ingresso di una porta TV per limitarne l'uso.

Change PIN (Modifica PIN) - permette di modificare il PIN esistente selezionato accedendo a questo menu.

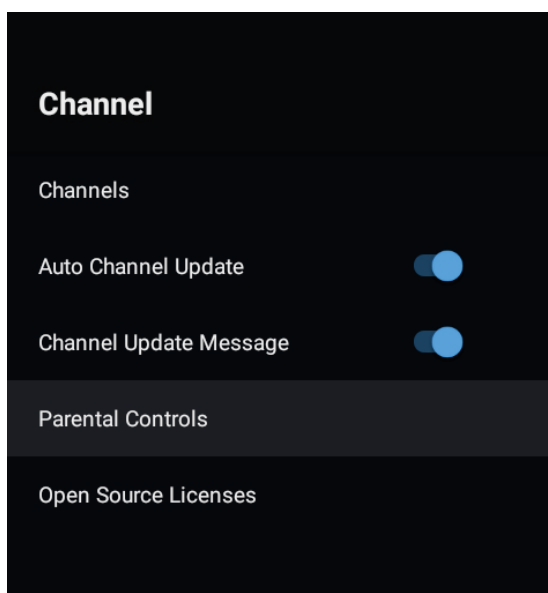

Domande frequenti

PROBLEMI GENERALI CON L'APPARECCHIO TV

Sintomi	Situazioni da controllare e azioni da seguire
immagine doppia o "fantasma"	Questo può essere dovuto a ostacoli che bloccano l'antenna, come edifici alti o colline. L'uso di un'antenna facilmente orientabile può risolvere il problema.
Assenza di alimentazione	<ul style="list-style-type: none">• Verificare che il cavo di alimentazione CA del televisore sia inserito nella presa.• Scollegare il televisore e attendere 60 secondi. Quindi reinserire la spina nella presa e riaccendere il televisore.
Assenza di immagini	<ul style="list-style-type: none">• Controllare le connessioni dell'antenna sul retro del televisore e controllare la corretta connessione al televisore.• Possibili problemi della stazione trasmittente. Provare un altro canale.• Regolare le impostazioni di contrasto e luminosità.• Controllare la modalità dei sottotitoli chiusi. Alcune modalità di TESTO possono bloccare lo schermo.
Buona qualità delle immagini ma assenza di audio	<ul style="list-style-type: none">• Alzare il livello di volume premendo il pulsante VOL+ sul telecomando o sul pannello di controllo laterale del televisore.• Premere il tasto SILENZIA sul telecomando per annullare la modalità silenziosa.
Buona qualità audio ma assenza di colore	Regolare le impostazioni di contrasto, colore e luminosità
Immagine e rumori disturbati	Controllare la connessione dell'antenna
Linea punteggiata orizzontale	Questo fenomeno può essere causato da interferenze elettriche (ad esempio, uso di asciugacapelli nelle vicinanze, luci al neon ecc.). Spegnerne il dispositivo.
Il televisore non risponde al telecomando	<ul style="list-style-type: none">• Controllare la carica delle batterie. Sostituirle se necessario.• Pulire il vetro del sensore di controllo del telecomando sul televisore.• È sempre possibile utilizzare i pulsanti sul fianco del televisore.
Pixel (punti) sempre accessi o spenti	Questo televisore è un prodotto di precisione che usa un elevato livello di tecnologia. Talvolta però alcuni pixel possono non essere visualizzati correttamente. Queste situazioni si verificano su questi tipi di prodotto e non rappresentano un prodotto difettoso.

Italiano



Trattamento del dispositivo elettrico od elettronico a fine vita (Applicabile in tutti i paesi dell'Unione Europea e in quelli con sistema di raccolta differenziata)

Il simbolo del cassonetto barrato riportato sull'apparecchiatura indica che il prodotto alla fine della propria vita utile deve essere raccolto separatamente dagli altri rifiuti. L'utente dovrà pertanto conferire l'apparecchiatura integra dei componenti essenziali giunta a fine vita agli idonei centri di raccolta differenziata dei rifiuti elettronici ed elettrotecnici, oppure riconsegnarla al rivenditore al momento dell'acquisto di nuova apparecchiatura di tipo equivalente, in ragione di uno a uno, oppure 1 a zero per le apparecchiature aventi lato maggiore inferiore a 25cm. Assicurandovi che questo prodotto sia smaltito correttamente, voi contribuirete a prevenire potenziali conseguenze negative per l'ambiente e per la salute che potrebbero altrimenti essere causate dal suo smaltimento inadeguato. Il riciclaggio dei materiali aiuta a conservare le risorse naturali. Per informazioni più dettagliate circa il riciclaggio di questo prodotto, potete contattare l'ufficio comunale, il servizio locale di smaltimento rifiuti oppure il negozio dove l'avete acquistato.

Chiunque abbandona o cestina questo apparecchio e non lo riporta in un centro di raccolta differenziata per rifiuti elettrici-elettronici è punito con la sanzione amministrativa pecuniaria prevista dalla normativa vigente in materia di smaltimento abusivo di rifiuti di cui al D.Lgs n. Decreto Legislativo N°49 del 14 Marzo 2014.

English



Disposal of old electrical & electronic equipment (Applicable in the European Union and other European countries with separate collection systems)

This symbol on the product or in its packaging indicates that this product shall not be treated as household waste. Instead it shall be handed over to the applicable collection point for the recycling of electrical and electronic equipment. By ensuring this product is disposed of correctly, you will help prevent potential negative consequences for the environment and human health, which could otherwise be caused by inappropriate waste handling of this product. The recycling of materials will help to conserve natural resources. For more detailed information about recycling of this product, please contact your local city office, your household waste disposal service or the shop where you purchased the product

Français



Traitement des appareils électriques et électroniques en fin de vie (Applicable dans les pays de l'Union Européenne et aux autres pays européens disposant de systèmes de collecte sélective)

Ce symbole, apposé sur le produit ou sur son emballage, indique que ce produit ne doit pas être traité avec les déchets ménagers. Il doit être remis à un point de collecte approprié pour le recyclage des équipements électriques et électroniques. En s'assurant que ce produit est bien mis au rebut de manière appropriée, vous aiderez à prévenir les conséquences négatives potentielles pour l'environnement et la santé humaine. Le recyclage des matériaux aidera à conserver les ressources naturelles. Pour toute information supplémentaire au sujet du recyclage de ce produit, vous pouvez contacter votre municipalité, votre déchetterie ou le magasin où vous avez acheté le produit.

Español



Tratamiento de los equipos eléctricos y electrónicos al final de su vida útil (Aplicable en la Unión Europea y en países europeos con sistemas de recogida selectiva de residuos)

Este símbolo en su equipo o su embalaje indica que el presente producto no puede ser tratado como residuos domésticos normales, sino que deben entregarse en el correspondiente punto de recogida de equipos eléctricos y electrónicos. Asegurándose de que este producto es desechado correctamente, Ud. Está ayudando a prevenir las consecuencias negativas para el medio ambiente y la salud humana que podrían derivarse de la incorrecta manipulación de este producto. El reciclaje de materiales ayuda a conservar las reservas naturales. Para recibir información detallada sobre el reciclaje de este producto, por favor, contacte con su ayuntamiento, su punto de recogida más cercano o el distribuidor donde adquirió el producto.

Deutsch



Entsorgung von gebrauchten elektrischen und elektronischen Geräten (Anzuwenden in den Ländern der Europäischen Union und anderen europäischen Ländern mit einem separaten Sammelsystem für diese Geräte)

Das Symbol auf dem Produkt oder seiner Verpackung weist darauf hin, dass dieses Produkt nicht als normaler Haushaltsabfall zu behandeln ist, sondern an einer Annahmestelle für das Recycling von elektrischen und elektronischen Geräten abgegeben werden muss. Durch Ihren Beitrag zum korrekten Entsorgen dieses Produkts schützen Sie die Umwelt und die Gesundheit Ihrer Mitmenschen. Umwelt und Gesundheit werden durch falsches Entsorgen gefährdet. Materialrecycling hilft den Verbrauch von Rohstoffen zu verringern. Weitere Informationen über das Recycling dieses Produkts erhalten Sie von Ihrer Gemeinde, den Kommunalen Entsorgungsbetrieben oder dem Geschäft, in dem Sie das Produkt gekauft haben

Ayonz Central Ltd
83 Mount Eagle Drive,
Leopardstown Heights,
Sandyford, D18 E5N6, Ireland.
Prodotto in Cina



QBELL è un marchio registrato di **Ayonz Central Ltd** 83 Mount Eagle Drive, Leopardstown Heights, Sandyford, D18 E5N6, Irlanda.

Gentile Cliente

Con il presente documento, il produttore **Ayonz Central Ltd** dichiara che questo dispositivo è conforme alle Direttive 2014/53/UE. Il testo completo della dichiarazione di conformità UE è disponibile al seguente indirizzo internet: www.qbell.it



www.qbell.it

Il produttore si riserva il diritto di apportare modifiche al presente manuale di utilizzo.

Q.Bell®

androidtv



QT32GXF9A
Bedienungsanleitung



Bitte lesen Sie dieses Handbuch vor der Benutzung sorgfältig durch und bewahren Sie es zum späteren Nachschlagen auf.

INHALTSVERZEICHNIS

<u>ALLGEMEINE SICHERHEITSHINWEISE</u>	<u>4</u>
<u>TECHNISCHE DATEN</u>	<u>12</u>
<u>SPEZIFIKATIONEN</u>	<u>13</u>
<u>INSTALLATION</u>	<u>14</u>
<u>BEDIENELEMENTE UND ANSCHLÜSSE</u>	<u>16</u>
<u>FERNBEDIENUNG</u>	<u>18</u>
<u>ERSTEINRICHTUNG</u>	<u>21</u>
<u>ANDROID TV - STARTBILDSCHIRM</u>	<u>26</u>
<u>GOOGLE PLAY</u>	<u>27</u>
<u>Google Assistant</u>	<u>28</u>
<u>ENTDECKEN</u>	<u>29</u>
<u>EINGABEMENÜ</u>	<u>30</u>
<u>EINSTELLUNGEN</u>	<u>31</u>
<u>NETZWERK UND INTERNET</u>	<u>32</u>
<u>KANALMENÜ</u>	<u>33</u>
<u>GERÄTEEINSTELLUNGEN - ÜBER</u>	<u>34</u>
<u>ZEIT</u>	<u>34</u>
<u>MENÜ EINGANGSEINSTELLUNG</u>	<u>35</u>
<u>MENÜ LEISTUNGSEINSTELLUNGEN</u>	<u>36</u>
<u>BILDEINSTELLUNGSMENÜ</u>	<u>37</u>
<u>MENÜ TONEINSTELLUNGEN</u>	<u>38</u>
<u>HOME-BILDSCHIRM</u>	<u>39</u>
<u>BILDSCHIRMSCHONER</u>	<u>39</u>
<u>Google Assistant</u>	<u>40</u>
<u>KINDERSICHERUNG</u>	<u>41</u>
<u>FAQs</u>	<u>42</u>

ALLGEMEINE SICHERHEITSHINWEISE

Lesen Sie diese Bedienungsanleitung sorgfältig durch, da diese wichtige Informationen über die Sicherheit, Verwendung und Wartung des Geräts enthält. Bewahren Sie die Bedienungsanleitung zum späteren Nachschlagen auf.

1. Ziehen Sie den Stecker bei längerer Nichtbenutzung aus der Steckdose. Ebenfalls sollten Sie bei starkem Gewitter den Stecker und das Antennenkabel aus der Steckdose ziehen.
2. Ziehen Sie nicht am Kabel, um den Stecker aus der Steckdose zu ziehen.
3. Stellen Sie keine schweren Gegenstände auf die Kabel.
4. Knicken oder verknoten Sie die Kabel nicht.
5. Der Bildschirm des Fernsehers besteht aus einem zerbrechlichen Material und sollte deshalb keinen Stößen oder Druck ausgesetzt werden, um Schäden zu vermeiden. Bei Beschädigungen ziehen Sie den Stecker aus der Steckdose und wenden Sie sich an ein Kundendienstzentrum. Beim Austritt von Flüssigkeit aus dem Gehäuse sollten Sie vorsichtig sein und diese nicht mit Augen und Mund in Berührung kommen lassen, ggf. einen Arzt aufsuchen.
6. Schalten Sie das Gerät vor der Reinigung und Wartung aus und ziehen Sie den Stecker aus der Steckdose. Verwenden Sie für die Reinigung nur ein sauberes, trockenes Tuch. Verwenden Sie keine aggressiven Reinigungsmittel wie Lösungsmittel, Alkohol oder Benzin.
7. Stellen Sie das Gerät auf eine stabile und belastbare Oberfläche. Bei Verwendung eines fahrbaren Gestells muss dieses stabil und groß genug sein, damit das Fernsehgerät nicht über die Kanten des Möbelstücks hinausragen kann. Bei Wandmontage beachten Sie bitte die Hinweise zur korrekten Befestigung, um Gefahren zu vermeiden. Stellen Sie das Fernsehgerät nicht in hohen Positionen auf (Möbel, Regale, Ablagen), wenn diese nicht ordnungsgemäß an der Wand befestigt sind. Legen Sie keine Textilien oder ähnliche Produkte zwischen das Fernsehgerät und das Möbelstück. Informieren Sie Kinder über die Gefahren, um zu verhindern, dass sie auf die Möbel klettern, um das Fernsehgerät und sein Zubehör zu erreichen.
8. Lassen Sie an den Seiten des Fernsehers ausreichend Platz, um eine gute Belüftung zu gewährleisten.
9. Setzen Sie das Fernsehgerät nicht direktem Sonnenlicht, Wärmequellen oder offenem Feuer (z. B. Kerzen) aus.
10. Stellen Sie keine flüssigkeitshaltigen Gegenstände, wie z. B. Vasen, auf das Fernsehgerät. Schützen Sie das Gerät vor Tropfen und Wasserspritzern.
11. Schließen Sie das Gerät nur an eine gemäß den geltenden Vorschriften und den Angaben auf dem Typenschild des Fernsehgeräts geeignete Netzsteckdose an. Die Netzsteckdose muss sich in der Nähe befinden und leicht zugänglich sein, um das Fernsehgerät im Gefahrenfall ausschalten zu können. Wenn das Fernsehgerät nicht über einen speziellen Schalter zum Ausschalten verfügt, ziehen Sie den Netzstecker, um das Gerät auszuschalten.
12. Stecken Sie keine Gegenstände in die Schlitze des Fernsehers, da dies die Gefahr eines Stromschlags birgt. Wenn das Fernsehgerät nicht über einen speziellen Schalter zum Ausschalten verfügt, ziehen Sie den Netzstecker, um das Gerät auszuschalten.
13. Stecken Sie keine Gegenstände in die Schlitze des Fernsehers, da dies die Gefahr eines Stromschlags birgt.
14. Lesen Sie diese Bedienungsanleitung vor der Benutzung des Fernsehgeräts sorgfältig durch.
15. Bewahren Sie diese Bedienungsanleitung, die vollständige Garantiekarte, die Quittung und die Produktverpackung auf. Die Anweisungen zu den Sicherheitsvorkehrungen verringern bei korrekter Befolgung die Gefahr von Bränden, Stromschlägen und Verletzungen. Bitte befolgen Sie alle Anweisungen und beachten Sie alle Warnhinweise.

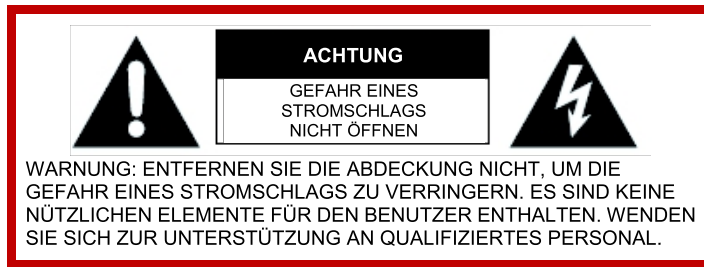

Die Abdeckung (oder Rückseite) des Geräts darf nicht entfernt werden, um die Gefahr eines Stromschlags zu vermeiden. Dieses Gerät darf nur von qualifiziertem Fachpersonal gewartet werden.



Das Blitzsymbol im Dreieck soll Sie vor einer nicht isolierten, gefährlichen Spannung im Gehäuse des Geräts warnen, die stark genug sein kann, um einen Stromschlag zu verursachen.



Das Ausrufezeichen im Dreieck soll Sie auf wichtige Bedienungs- und Wartungsanweisungen in den dem Produkt beiliegenden Unterlagen hinweisen.



Um mögliche Gehörschäden zu vermeiden, beschränken Sie die Hördauer auf hohe Lautstärke.

WICHTIGE INFORMATIONEN

1. Verwenden Sie die vom Hersteller empfohlenen Möbel oder Ständer.
2. Das Produkt muss auf einer ausreichend tragfähigen Oberfläche aufgestellt werden.
3. Vergewissern Sie sich, dass das Gerät vollständig auf der Stellfläche steht.
4. Stellen Sie das Gerät niemals auf einen hohen Schrank, ohne dass sowohl der Schrank als auch das Gerät stabil befestigt sind.
5. Dadurch wird das mögliche Herunterfallen des Fernsehers verhindert.
6. Stellen Sie das Gerät nicht auf leitende oder entflammbare Stoffe oder andere Materialien.
7. Verhindern Sie, dass Kinder auf das Möbelstück oder die Halterung mit dem Fernsehgerät klettern, um es zu erreichen, damit die Gefahr eines Absturzes der Halterung oder des Geräts vermieden wird; alle Arbeiten am Fernsehgerät müssen von einem Erwachsenen ausgeführt werden.

WICHTIGE INFORMATIONEN

1. Setzen Sie das Gerät nicht dem Regen oder der Feuchtigkeit aus, da dies zu einem Brand oder einem Stromschlag führen kann.
2. Nehmen Sie keine Eingriffe oder Veränderungen am Gerät vor.
3. Verwenden Sie nur vom Hersteller beschriebenes und empfohlenes Zubehör.
4. Bitte setzen Sie das Gerät keinem direkten Kontakt mit Wasser aus.
5. Stellen Sie keine Gegenstände auf das Gerät, auch keine Flüssigkeitsbehälter wie Gläser.
6. Seien Sie beim Auswechseln der Batterie in der Fernbedienung vorsichtig; ein falscher Einbau birgt die Gefahr einer Explosion. Ersetzen Sie die Batterie durch denselben oder einen gleichwertigen Batterietyp.

Installation

16. **Bitte beachten Sie bei der Installation dieses Produkts die Anweisungen in der Bedienungsanleitung. Dieses Produkt muss auf einer ausreichend stabilen Oberfläche aufgestellt werden; eine falsche Aufstellung kann gefährlich sein, da das Fernsehgerät herunterfallen und Verletzungen verursachen könnte. Bei Kindern ist besondere Vorsicht geboten.**
17. Vergewissern Sie sich vor der Installation des Geräts, dass die Ausgangsspannung mit der auf dem Etikett mit den elektrischen Daten auf der Rückseite des Geräts angegebenen Spannung übereinstimmt.
18. Verwenden Sie kein beschädigtes Netzkabel oder einen beschädigten Netzstecker bzw. keine Steckdose mit einem Wackelkontakt. Dies könnte einen Stromschlag verursachen.
19. Schließen Sie nicht mehrere Geräte an dieselbe Steckdose an. Dies könnte zu einer Überhitzung der Steckdose führen und einen Brand verursachen. Achten Sie darauf, dass die Steckdose beim Betrieb des Fernsehers leicht zugänglich ist.
20. Biegen, wickeln oder verdrehen Sie das Netzkabel nicht übermäßig.
21. Lassen Sie keine Gegenstände auf dem Netzkabel und dem Antennenkabel liegen. Dies könnte einen Brand oder einen elektrischen Schlag verursachen.
22. Verwenden Sie das Netzkabel nicht in der Nähe von wärmeerzeugenden Geräten wie Heizkörpern, Öfen oder Bügeleisen. Übermäßige Hitze könnte die Isolierung schmelzen und stromführende Drähte freilegen, wodurch ein Brand oder Stromschlag ausgelöst werden könnte.
23. Ziehen Sie den Netzstecker bei Gewitter oder bei längerer Nichtbenutzung des Fernsehers. Andernfalls besteht Brand- oder Stromschlaggefahr.
24. Blockieren Sie die Lüftungsöffnungen des Geräts nicht mit Gegenständen wie Zeitungen, Tischdecken oder Vorhängen. Stecken Sie keine Gegenstände in die Schlitze an den Seiten und der Rückseite des Fernsehers. Dies könnte zu einem Temperaturanstieg im Inneren des Fernsehers führen und einen Brand verursachen.
25. Bei ungewöhnlichen Gerüchen oder Rauch aus dem Fernsehgerät ziehen Sie sofort den Netzstecker aus der Steckdose und wenden Sie sich an den Kundendienst. Andernfalls besteht Brand- oder Stromschlaggefahr.
26. Ziehen Sie den Netzstecker aus der Steckdose, wenn Sie das Fernsehgerät für längere Zeit nicht benutzen oder wenn es transportiert werden muss.
27. Das Fernsehgerät sollte regelmäßig gereinigt werden. Denn sonst könnte sich im Laufe der Zeit Staub ansammeln, der die Temperatur im Inneren des Fernsehers erhöht und/oder die Isolierung der Anschlüsse verschlechtert, was zu einem elektrischen Brand führen könnte.
28. Das Gerät darf nicht von Personen (einschließlich Kindern) mit eingeschränkten körperlichen, sensorischen oder geistigen Fähigkeiten oder von Kleinkindern jeden Alters benutzt werden, es sei denn, sie werden von einem Erwachsenen beaufsichtigt, der für ihre Sicherheit verantwortlich ist.
29. Die Batterien der Fernbedienung sollten nur von einem Erwachsenen entnommen werden, wobei darauf zu achten ist, dass sie außerhalb der Reichweite von Säuglingen und Kindern aufbewahrt werden. Sollte ein Kind eine Batterie verschluckt haben, suchen Sie sofort einen Arzt auf.

30. Die Batterien sollten nicht direktem Sonnenlicht oder Hitze ausgesetzt werden.
31. Reinigen Sie das Fernsehgerät nicht mit Chemikalien, Reinigungsmitteln oder feuchten Tüchern, sondern nur mit einem trockenen Tuch, um Verschmutzungen und Staub zu entfernen, und nur nachdem Sie den Netzstecker gezogen haben.
32. Wenden Sie sich für Reparaturen oder andere Wartungsarbeiten an ein qualifiziertes Kundendienstzentrum.

WARNUNG!

1. Es wird dringend empfohlen, das Fernsehgerät mit dem Ständer, auf dem es installiert ist, zu befestigen.
2. Dadurch können durch das Umkippen des Möbelstücks oder des Fernsehers verursachte Unfälle verhindert werden.
3. Zur Vermeidung des Risikos schwerer Verletzungen wird dringend empfohlen, dieses Produkt fest an der Wand oder einer anderen geeigneten Oberfläche zu befestigen.
4. Befestigungselemente sind nicht im Lieferumfang enthalten, da für Oberflächen aus verschiedenen Materialien unterschiedliche Befestigungen erforderlich sind. Bitte wenden Sie sich an qualifiziertes Personal.
5. Wenn ein Fernsehgerät nicht sicher genug befestigt ist, kann es durch einen versehentlichen Sturz potenziell gefährlich werden. Viele Verletzungen besonders bei Kindern können durch einfache Maßnahmen vermieden werden, indem Sie beispielsweise:
6. Verwenden Sie die vom Hersteller empfohlenen Möbel oder Ständer.
7. Das Produkt muss auf einem Ständer aufgestellt werden, der das Gewicht und die Größe des Fernsehers tragen kann.
8. Vergewissern Sie sich, dass das Gerät vollständig auf der Stellfläche steht.
9. Informieren Sie Kinder über die möglichen Gefahren, die entstehen können, wenn sie auf Möbel klettern, um das Gerät zu erreichen.

Stellen Sie das Gerät unter Berücksichtigung der folgenden Aspekte auf:

33. Bevorzugen Sie trockene Oberflächen in gut belüfteten Bereichen.
34. Nicht dem Sonnenlicht oder anderen Wärmequellen aussetzen.
35. Nicht mit Wasser oder anderen Flüssigkeiten in Berührung kommen lassen.
36. Schützen Sie das Gerät vor Staub und Verunreinigungen.
37. Stellen Sie das Fernsehgerät nicht auf Möbeln mit wenig Stellfläche auf, wie z. B. Bücherregalen.
38. Stellen Sie das Fernsehgerät nicht in der Nähe von Wärmequellen wie Heizkörpern, Öfen oder anderen wärmeerzeugenden Geräten auf.
39. Stellen Sie keine Behälter mit Flüssigkeiten in der Nähe des Fernsehgeräts auf; sollte die Flüssigkeit herunterfallen und in das Gehäuse eindringen, könnte dies zu Kurzschluss, Brand oder Stromschlag führen.

40. Stellen Sie keine kleinen Metallgegenstände auf das Gerät; wenn solche Gegenstände in das Gehäuse des Fernsehers gelangen, kann dies zu Kurzschluss, Brand oder Stromschlag führen.
41. Verwenden oder bewahren Sie keine entflammaren oder brennbaren Materialien in der Nähe des Geräts auf. Dies könnte einen Brand oder eine Explosion verursachen. Platzieren Sie keine Gegenstände mit offenem Feuer, wie z. B. brennende Kerzen, Zigaretten oder Räucherstäbchen, auf dem Fernsehgerät.
42. Es wird empfohlen, die Antenne weit entfernt von der Steckdose zu installieren. Wenden Sie sich an einen professionellen Antennentechniker, um eine fehlerhafte Installation zu vermeiden, die zu einem Brand, Stromschlag oder schweren Verletzungen führen kann.
43. Installieren Sie das Gerät in einem angemessenen Abstand zur Wand, um eine ausreichende Belüftung zu gewährleisten.
44. Schließen Sie den Fernseher an eine leicht zugängliche und leicht zu trennende Steckdose an.
45. Verwenden Sie dieses Gerät nicht in der Nähe von Wasser. Verwenden Sie es zum Beispiel nicht in der Nähe eines Waschtischs, in einem feuchten Keller, in der Nähe eines Schwimmbeckens oder ähnlichem.
46. Reinigen Sie das Gerät nur mit einem trockenen Tuch.
47. Blockieren Sie nicht die Lüftungsöffnungen. Installieren Sie das Gerät gemäß den Anweisungen des Herstellers. Die Schlitze und Öffnungen auf der Rück- oder Unterseite dienen der Belüftung, damit das Fernsehgerät zuverlässig funktioniert und vor Überhitzung geschützt ist. Blockieren oder verdecken Sie diese Öffnungen nicht. Blockieren Sie die Öffnungen nicht durch Aufstellen des Fernsehgeräts auf einem Bett, einem Sofa oder ähnlichen Oberflächen.
48. Stellen Sie das Gerät nicht in der Nähe von Wärmequellen wie Heizkörpern, Heizlüftern, Öfen oder anderen wärmeerzeugenden Geräten (einschließlich Verstärkern) auf.
49. Verändern Sie nicht den Sicherheitszweck des polarisierten oder geerdeten Steckers. Ein gepolter Stecker hat zwei Stifte, von denen einer breiter ist als der andere. Ein geerdeter Stecker hat zwei Zungen und einen dritten Erdungzapfen. Die größte Zunge oder der dritte Pol erfüllen eine Schutzfunktion. Wenn der mitgelieferte Stecker nicht in Ihre Steckdose passt, wenden Sie sich an einen Elektriker, um die unpassende Steckdose auszutauschen.
50. Schützen Sie das Netzkabel vor dem Betreten oder Einklemmen, insbesondere an Steckern, Steckdosen und an der Stelle, an der das Kabel das Gerät verlässt.
51. Verwenden Sie nur vom Hersteller angegebenes Zubehör.
52. Benutzen Sie das Gerät nur zusammen mit einem vom Hersteller empfohlenen oder zusammen mit dem Gerät verkauften Rollwagen, Ständer, Stativ, Halter oder Tisch. Bei Verwendung eines Rollwagens müssen Sie vorsichtig sein, wenn Sie den Wagen und das Gerät zusammen bewegen, um Verletzungen durch Umkippen zu vermeiden. Die Gruppe aus Fernsehgerät und Wagen muss mit Vorsicht bewegt werden. Schnelles Anhalten, übermäßiger Kraftaufwand und unebene Oberflächen können zum Umkippen des Wagens und des Fernsehers führen.
53. Trennen Sie das Gerät bei Gewitter oder bei längerer Nichtbenutzung vom Stromnetz. Zum zusätzlichen Schutz des Fernsehgeräts während eines Gewitters oder bei längerer Nichtbenutzung ziehen Sie den Stecker aus der Steckdose, und ziehen Sie die Antenne oder die Kabel ab. Dies verhindert die durch Blitzschlag oder Überspannung verursachte Beschädigung des Fernsehgeräts.

54. Lassen Sie Reparaturen nur von qualifiziertem Servicepersonal durchführen. Das Gerät muss bei jeglichen Beschädigungen gewartet werden, z. B. bei Beschädigung des Netzkabels oder des Steckers, wenn Flüssigkeiten verschüttet wurden oder Gegenstände in das Gerät gefallen sind, wenn das Gerät Regen oder Feuchtigkeit ausgesetzt war, wenn es nicht ordnungsgemäß funktioniert oder heruntergefallen ist.
55. Dieses Fernsehgerät darf nur mit der auf dem Typenschild angegebenen Stromquelle betrieben werden. Wenn Sie die Art der Stromversorgung in Ihrem Haus nicht genau kennen, wenden Sie sich an Ihren Händler oder den lokalen Stromversorger. Informationen zur Stromversorgung der Fernbedienung des Fernsehgeräts über Batterien finden Sie in der Bedienungsanleitung.
56. Das Fernsehgerät sollte nicht mit Tropf- oder Spritzwasser in Berührung kommen. Stellen Sie keine mit Flüssigkeiten gefüllten Gegenstände, wie z. B. Vasen, auf das Fernsehgerät.
57. Stecken Sie niemals Gegenstände jeglicher Art in die Öffnungen des Fernsehers, da sie gefährliche Spannungspunkte oder andere elektrische Komponenten berühren könnten, was einen Brand oder Stromschlag zur Folge haben kann. Verschütten Sie keine Flüssigkeiten auf dem Fernsehgerät.
58. Ziehen Sie vor dem Reinigen des Fernsehgeräts den Stecker aus der Steckdose. Verwenden Sie keine flüssigen oder aggressiven Reinigungsmittel. Benutzen Sie für die Reinigung ein angefeuchtetes Tuch.
59. Stellen Sie das Fernsehgerät nicht in der Nähe von oder auf Heizkörpern oder anderen Wärmequellen auf. Stellen Sie das Fernsehgerät nicht in Nischen, wie z. B. Bücherregalen, auf, es sei denn, es ist für ausreichende Belüftung gesorgt bzw. die Anweisungen des Herstellers werden befolgt.
60. Stellen/Hängen Sie das Fernsehgerät weder auf einem instabilen Rollwagen, Ständer, Stativ oder Tisch noch an einer instabilen Halterung auf. Das Fernsehgerät könnte herunterfallen und dabei schwere Verletzungen oder Schäden verursachen.
61. Reparieren Sie das Fernsehgerät niemals selbst, da das Öffnen oder Entfernen von Abdeckungen den Benutzer gefährlichen Spannungen oder anderen Gefahren aussetzen kann. Lassen Sie Reparaturen nur von qualifiziertem Servicepersonal durchführen.
62. **WARNUNG:** Um Verletzungen zu vermeiden, muss das Gerät gemäß den Installationsanweisungen sicher am Boden oder an der Wand befestigt werden.



Die Begriffe HDMI, HDMI High-Definition Multimedia Interface und das HDMI-Logo sind Handelsnamen oder eingetragene Markenzeichen der HDMI Licensing Administrator, Inc.



BEHANDLUNG UND ENTSORGUNG VON BATTERIEN

1. **ACHTUNG:** Ein unsachgemäßer Austausch der Batterien oder die Verwendung von Batterien unterschiedlichen und damit nicht gleichwertigen Typs kann zu Explosionen führen.
2. Die Batterie darf nicht übermäßiger Hitze, z. B. durch Sonneneinstrahlung, Feuer oder ähnliche Quellen, ausgesetzt werden.
3. Mischen Sie nicht verschiedene Batterietypen oder neue mit alten Batterien.
4. Die Batterie muss mit der richtigen Polarität eingelegt werden.
5. Wenn die Batterie schwach ist, muss sie aus dem Gerät entfernt werden.
6. Die Batterie muss sicher entsorgt werden. Verwenden Sie aus Umweltschutzgründen immer die entsprechenden Sammelbehälter (fragen Sie Ihren Händler).
7. Halten Sie Batterien von Kindern und Haustieren fern. Nur Erwachsene dürfen mit den Batterien umgehen.
8. Werfen Sie Batterien niemals ins Feuer oder setzen Sie diese nicht Flammen oder anderen Wärmequellen aus.
9. Beachten Sie die Sicherheits- und Gebrauchsanweisungen für die Batterien.

REINIGUNG UND WARTUNG

1. Ziehen Sie vor dem Reinigen des Geräts den Stecker aus der Steckdose.
2. Wischen Sie den Staub vorsichtig mit einem weichen, fusselfreien Tuch ab.
3. Verwenden Sie bei Bedarf ein leicht angefeuchtetes Tuch.
4. Reinigen Sie den Stecker regelmäßig mit einem trockenen Tuch.
5. **ACHTUNG:** Feuchtigkeit und Staub können zu einem Brand oder Stromschlag führen.
6. Verwenden Sie keine Flüssigkeiten oder Reinigungsmittel, die in das Innere des Fernsehers gelangen können. (Flüssigkeit im Innern des Fernsehgeräts kann zu Funktionsstörungen, Brand oder Stromschlag führen).
7. Reinigen Sie das Gerät nicht mit scheuernden Stoffen und aggressiven Mitteln wie Insektenschutzmitteln, Lösungsmitteln, Verdünnungsmitteln oder anderen Substanzen, die die Oberfläche und das Finish des Fernsehgehäuses beschädigen könnten.

TECHNISCHE DATEN

Informationen	Wert und Genauigkeit			Einheit
Name des Anbieters oder Handelsmarke	QBell			--
Modellbezeichnung des Anbieters	QT32GXF9A			--
Energieeffizienzklasse für den standardmäßigen Dynamikbereich (SDR)	E			--
Leistungsaufnahme im eingeschalteten Zustand für den standardmäßigen Dynamikbereich (SDR)	26			KWh/1000h
Energieeffizienzklasse (HDR)	E			--
Leistungsaufnahme im eingeschalteten Zustand im Hochdynamikbereich (HDR)	26			KWh/1000h
Ausgeschaltet, Leistungsaufnahme	0			W
Standby-Modus, Leistungsaufnahme	≤0,5			W
Vernetzter Standby-Modus, Leistungsaufnahme	≤2			W
Elektronische Anzeigekategorie	Fernsehen			--
Größenverhältnis	16	:	9	Ganzzahl
Bildschirmauflösung (Pixel)	1366	x	768	Bildpunkte
Bildschirmdiagonale	80			cm
Bildschirmdiagonale	32			Zoll
Sichtbare Bildschirmfläche	2736.6			cm ²
Verwendete Bildschirmtechnologie	LED-LCD			--
Automatische Helligkeitsregelung (ABC) verfügbar	Nein			--
Spracherkennungssensor verfügbar	Nein			--
Raumpräsenzsensoren verfügbar	Nein			--
Bildwiederholfrequenz	60			Hz
Garantierte Mindestverfügbarkeit von Software- und Firmware-Updates (bis):	06/30/2025			--
Garantierte Mindestverfügbarkeit von Ersatzteilen (bis):	06/30/2025			--
Garantierter Mindestproduktsupport (bis):	06/30/2025			--

SPEZIFIKATIONEN

Anzeigerät	32 Zoll HD Android TV™
Auflösung	1366×768
Display-Farben	16. 7 Million
Kontrastverhältnis:	3000:1
Bildseitenverhältnis	16:9
Android in der Version	11.0
WIFI Arbeitsfrequenz	2,4GHz / 5GHz
Maximale Sendeleistung des WIFI	802.11 a - 15±2dBm bei 54Mbps 802.11 b - 15±2 dBm bei 11Mbps 802.11 g - 15±2 dBm bei 54Mbps 802.11 n - 14±2 dBm bei MCS7 802.11 ac - 13±2 dBm bei HT80 MCS9
Version von Bluetooth	Bluetooth V2.1, V3.0, V4.2, V5.1
Bluetooth-Ausgangsleistung	6 dBm
Bluetooth Arbeitsfrequenz	2402 MHz - 2480 MHz
Version der Software	20230620_130233
Eingang / Ausgang	Tuner: DVB-T2 H.265 HEVC MAIN 10, DVB-S2 HDMI x2, USB x2, OPTICAL Out x1, RF IN x2, RJ45 x1, Mini AV-IN x1, CI+ x1, AUDIO-OUT x1
Multimedia-Wiedergabeformat unter USB-Modus	Film: MKV, MP4, MOV, VOB, DAT, MPEG, TS
	Musik: MP3, M4A
	Foto: JPEG, PNG, BMP
Stromquelle	100-240V/AC 50/60Hz
Leistungsaufnahme	55W
Abmessungen	Mit Ständer: 717×198×478mm (B x T x H)
	Ohne Ständer: 717×82×424mm (B x T x H)
Gewicht	Netto: 4.1 kg
	Brutto: 5.2 kg

HINWEIS: Dieses Dokument dient nur als Referenz, die Bedienoberfläche unterliegt der TV-Software.

INSTALLATION

Installieren Sie den Ständer wie unten beschrieben, oder wenden Sie sich für die Wandmontage an einen professionellen Installateur.

Bitte stellen Sie sicher, dass der Fernseher nicht mit der Steckdose verbunden ist. Wir empfehlen Ihnen zudem, sich bei der folgenden Aufgabe von einer weiteren Person helfen zu lassen.

Befestigung des Ständers

Schritt 1

Legen Sie ein weiches, gepolstertes Material auf eine ebene Fläche, um eine Beschädigung des Bildschirms zu vermeiden. Legen Sie dann den Fernsehbildschirm flach darauf, mit der Bildschirmseite nach unten, wie rechts abgebildet.

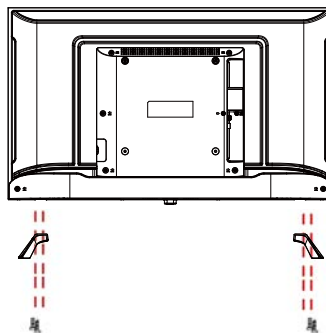

Schritt 2

Richten Sie den Standfuß am Installationspunkt aus, wie unten dargestellt

Schritt 3

Ziehen Sie die Schrauben (im Lieferumfang enthalten) mit einem Schraubenzieher an, um den Standfuß am Gehäuse zu befestigen (siehe Abbildung rechts).

ACHTUNG!

Wenden Sie keine übermäßige Kraft an, da dies die Schraubenlöcher beschädigen könnte.

Anweisungen für die Wandbefestigung

Bitte stellen Sie sicher, dass der Fernseher nicht mit der Steckdose verbunden ist. Wir empfehlen Ihnen zudem, sich bei der folgenden Aufgabe von einer weiteren Person helfen zu lassen.

- Es wird empfohlen, einen Fachmann mit der Montage zu beauftragen, da wir keinerlei Haftung für eventuelle Schäden am Produkt oder Verletzungen des Benutzers bei Eigenmontage des Fernsehers übernehmen.

RÜCKSEITE DES FERNSEHERS

VESA PATTERN: 200 x 200 mm

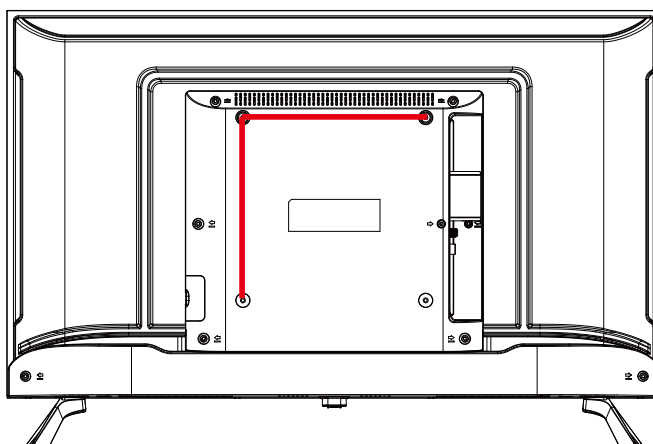

HINWEIS: Bei der Wandmontage des Fernsehers sollte dies von einem qualifizierten Installateur durchgeführt werden.

BEDIENELEMENTE UND ANSCHLÜSSE

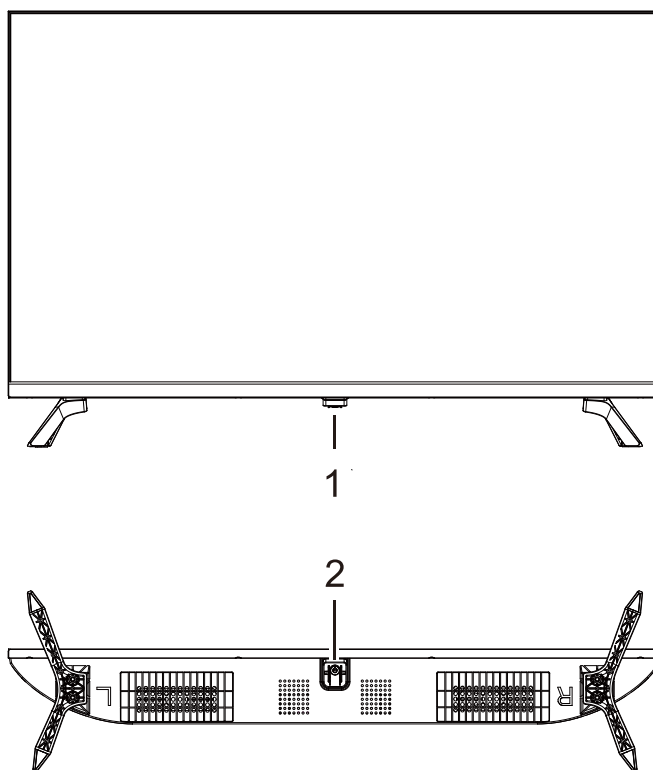

1. LED-Betriebsanzeige und Fernbedienungssensorfenster.
2.  Standby: Mit dieser Taste schalten Sie das Fernsehgerät ein oder in den Standby-Modus.

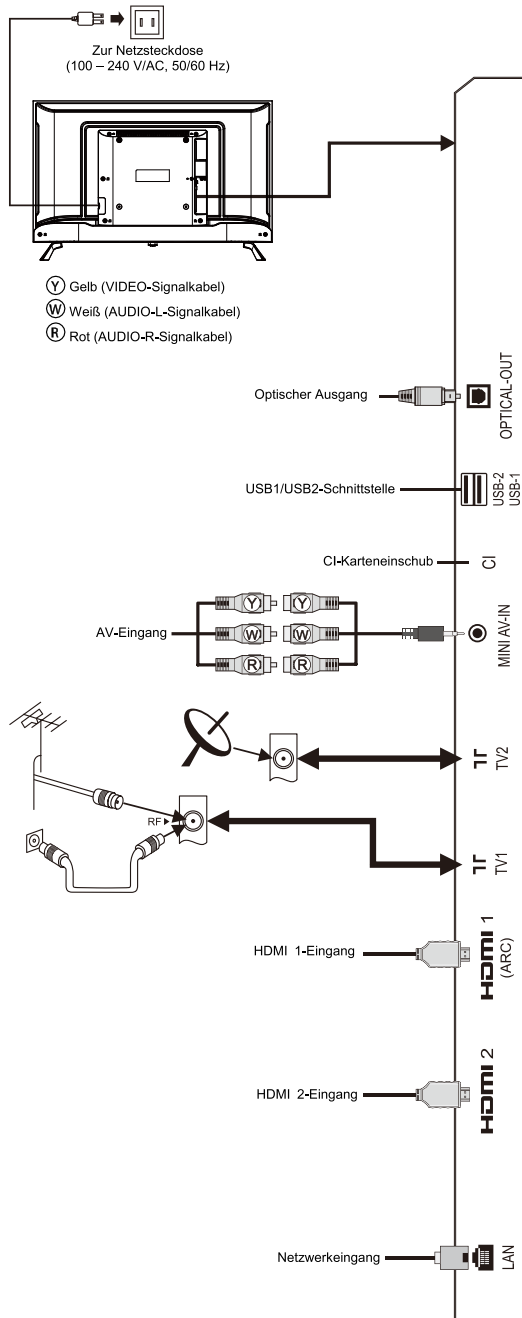

FERNBEDIENUNG



Q.Bell

Tasten	Funktion
Ein/Aus (⏻)	Umschaltung zwischen Betriebs- und Standby-Modus.
Stummschaltung (🔇)	Stummschaltung und Aufhebung der Stummschaltung des Tons.
Zifferntasten	Wählen Sie den Kanal oder die Eingangsnummern.
?	Informationsleiste anzeigen.
↶	Retour au canal précédent.
NETFLIX	Anwendung öffnen.
YouTube	Anwendung öffnen.
prime video	Anwendung öffnen.
Google Play	Anwendung öffnen.
📌	Verwalten Sie auf der Smart-Startseite den Standort von Apps und Videos.
🗣️	Sprechen Sie mit Google Assistant, um Ihren Fernseher mit Ihrer Stimme zu steuern. Drücken Sie die Google Assistant-Taste auf Ihrer Fernbedienung, um loszulegen. (Google Assistant ist in bestimmten Sprachen und Ländern nicht verfügbar. Die Verfügbarkeit der Dienste variiert je nach Land und Sprache.)
Einrichten (⚙️)	Öffnen Sie das Einstellungs-menü.
◀, ▶, ▲, ▼	Auswahl von Menüpunkten oder Einstellung von Werten.
OK	Im TV-Modus: Öffnen der Kanalliste. Im Bildschirmmenübetrieb: Bestätigen Sie den Vorgang.
Zurück (←)	Rückkehr zur vorherigen Menüoberfläche.
Startseite (🏠)	Zeigt die Startseite an.
📺	Nicht-Funktion
LAUTSTÄRKE +/-	Anhebung/Verringerung der Lautstärke.
Quelle (📶)	Menü der Signalquelle anzeigen.
Menü (☰)	Bildschirmmenü anzeigen. (Nicht-Smart-Modus.)
Kanal +/- (▲ P ▼)	Kanal wechseln.
Rote Farbtaste	Sonderfunktionstasten.
Grüne Farbtaste	
Gelbe Farbtaste	
Blaue Farbtaste	
MTS	ATV: NICAM-Modus auswählen; DTV: Audiosprache auswählen.
SUBTITLE	Menü der Untertitelsprache öffnen.
TTX	Videotext öffnen/schließen.
AD	Ouvrez le menu audio correspondant.
USB	Ouvrez le périphérique de stockage USB.
Aufnahme (●)	Nicht-Funktion
▶ (Wiedergabe)	Starten der Wiedergabe.
	Zeitumstellungstaste. (Pause)
■	Stopp:

Universal-Fernbedienungscode: 4040

EINLEGEN DER FERNBATTERIEN IN DIE FERNBEDIENUNG UND WARNHINWEISE

- Öffnen Sie die Abdeckung des Batteriefachs auf der Rückseite der Fernbedienung.
- Legen Sie 2 x 1,5V-Batterien des Typs AAA ein und achten Sie dabei auf die richtige Polarität.
- Öffnen Sie die Abdeckung des Batteriefachs auf der Rückseite der Fernbedienung.
- Legen Sie die Batterien mit der richtigen Polarität ein (überprüfen Sie die Anzahl und den Typ der Batterien im Fach der Fernbedienung).
- Schließen Sie die Abdeckung des Batteriefachs.
- Eingelegte Batterien sollten nicht übermäßiger Hitze wie Sonnenschein, Feuer oder Ähnlichem ausgesetzt werden.
- Verwenden Sie keine alten und neuen Batterien zusammen in der Fernbedienung.
- Verwenden Sie keine unterschiedlichen Batterietypen.
- Bei längerer Nichtbenutzung empfiehlt es sich, die Batterien aus der Fernbedienung zu entfernen.
- Halten Sie Batterien von Kindern und Haustieren fern.
- Werfen Sie Batterien niemals ins Feuer.
- Wird die Fernbedienung versehentlich fallen gelassen und dadurch beschädigt, erlischt der Garantieanspruch sofort.
- Die Fernbedienung funktioniert effizient bei einer Entfernung von bis zu 5 m vom Fernsehgerät.
- Setzen Sie den Fernbedienungssensor keinem starken Licht aus.

ERSTEINRICHTUNG

Für die erste Einrichtung führt Sie der Einrichtungsassistent auf dem Bildschirm durch die Einrichtung Ihres Fernsehers. Folgen Sie bitte der Anleitung auf dem Bildschirm, um Ihren Fernseher korrekt einzurichten.

Um die Fernbedienung zu koppeln und zu aktivieren, halten Sie die Tasten "BACK" und "VOL-" fünf Sekunden lang gedrückt. Nach erfolgreicher Kopplung können Sie das Fernsehgerät nun bedienen.

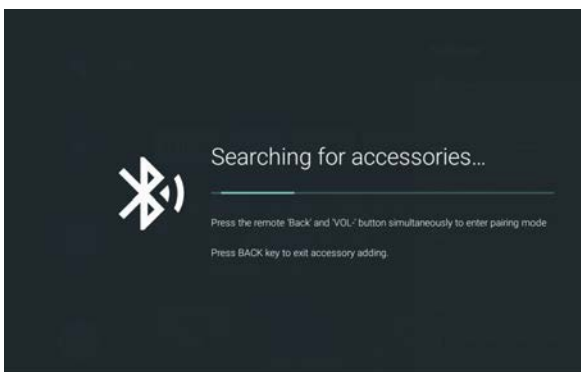

Suche nach Zubehör

Um die Fernbedienung zu koppeln und zu aktivieren, halten Sie die Tasten "BACK" und "VOL-" gleichzeitig fünf Sekunden lang gedrückt. Drücken Sie dann "OK", wenn die Fernbedienung als BT-Zubehör in der oberen rechten Ecke des Bildschirms angezeigt wird. Wenn die Kopplung fehlschlägt, warten Sie einige Minuten und versuchen Sie es erneut. Drücken Sie dann die BACK-Taste auf der Fernbedienung, um das Fenster Zubehör hinzufügen zu verlassen.

Verwenden Sie die ▲/▼ Tasten, um die Systemsprache auszuwählen, und drücken Sie dann zur Bestätigung **OK/SELECT**.



Wenn Sie Ihr Fernsehgerät nur normal benutzen möchten, wählen Sie bitte „SKIP“ (ÜBERSPRINGEN).
Um Ihr Android-Smartphone mit dem Fernseher zu verbinden, wählen Sie „Continue“ (Weiter).



Drücken Sie ▲/▼, um Ihr zu verbindendes Wi-Fi auszuwählen, geben Sie das Passwort ein und bestätigen Sie die Verbindung.

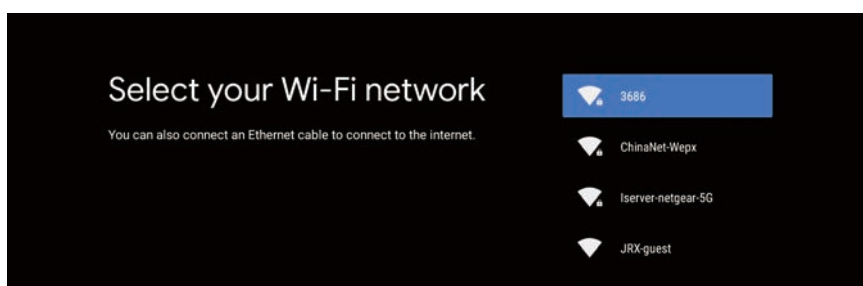

Wenn Sie die Google-Nutzungsbedingungen zur Verbesserung des Produkterlebnisses akzeptieren, wählen Sie „ACCEPT“ (ZUSTIMMEN), um mit dieser Bedingung fortzufahren.

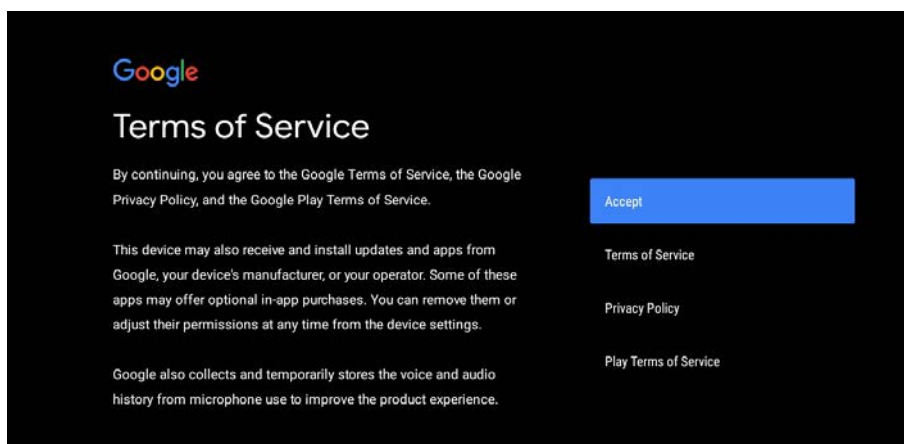

Wählen Sie **„Use Location“** (Standort verwenden), wenn Sie möchten, dass Ihr Standort auf Ihrem Android TV identifiziert wird. (Hinweis: Aktivieren Sie das Kontrollkästchen Standort nicht, wenn Sie möchten, dass Google Sie anhand Ihres Standorts genauer über das Wetter informiert).

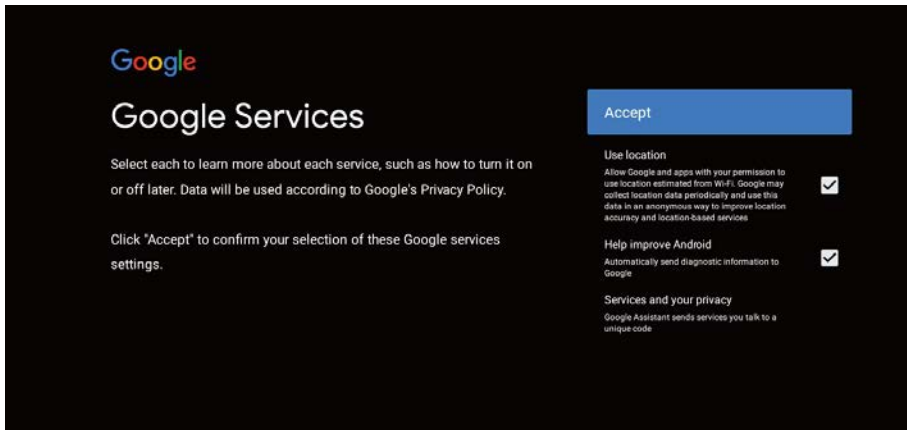

Wenn Sie zustimmen und **„Help improve Android“** (Android verbessern) auswählen, stimmen Sie zu, dass automatisch Diagnoseinformationen zur Verbesserung der Google-Erfahrung an Google gesendet werden.

Sie können durch die einzelnen Schritte blättern, indem Sie die Richtungstaste „**RIGHT**“ (RECHTS) drücken, um fortzufahren.

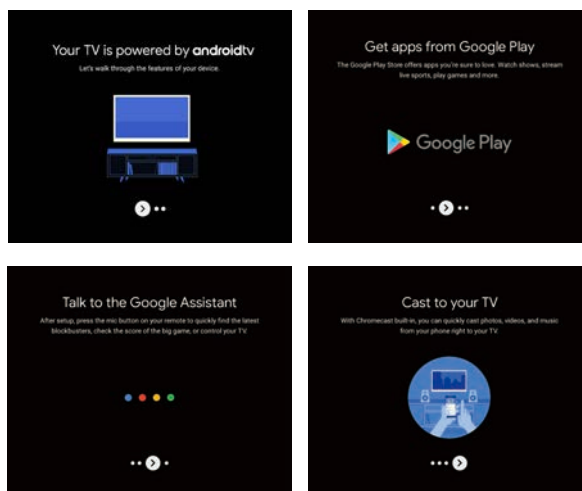

Wählen Sie das Land, in dem Sie das Gerät verwenden, mit den **▲ / ▼** Richtungstasten aus.



Hier können Sie zur besseren Sicherheit ein Passwort für Ihr Fernsehgerät festlegen.

HINWEIS: Speichern Sie das Passwort ab, damit Sie es bei Bedarf wieder aufrufen können.

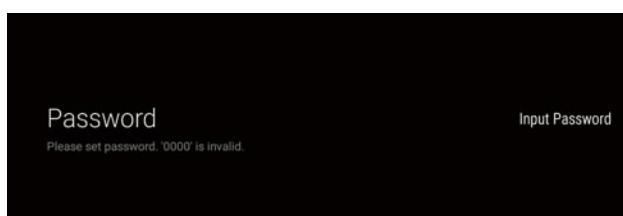

Wählen Sie die Zeitzone, in der Sie das Gerät verwenden, mit den ▲/▼ Richtungstasten aus.

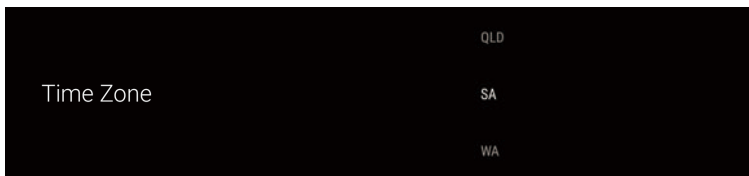

Wählen Sie in diesem Schritt unbedingt „HOME“ (Zuhause), wenn Sie das Fernsehgerät zu Hause verwenden.

Stellen Sie sicher, dass Sie die Auswahl „HOME“ (ZUHAUSE) bestätigen.

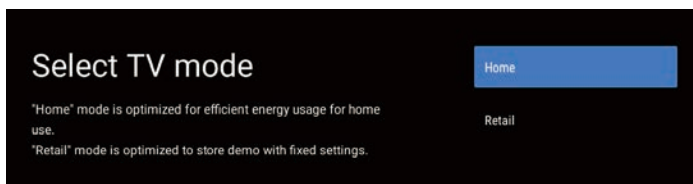

Aktivieren Sie unbedingt „Chromecast built-in™“, damit Sie alle Ihre Lieblingsfilme, -sendungen, -apps, -spiele und vieles mehr direkt auf Ihren Fernseher übertragen können.

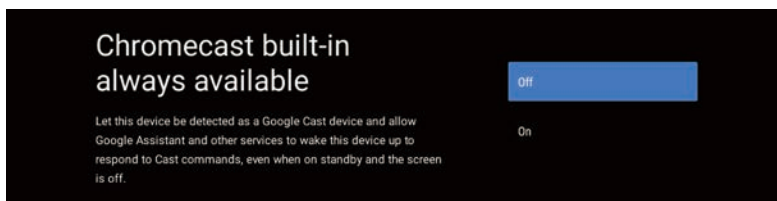

Stellen Sie sicher, dass Sie „ANTENNA“ (ANTENNE) auswählen, um über ein Antennenkabel nach Kanälen zu suchen.

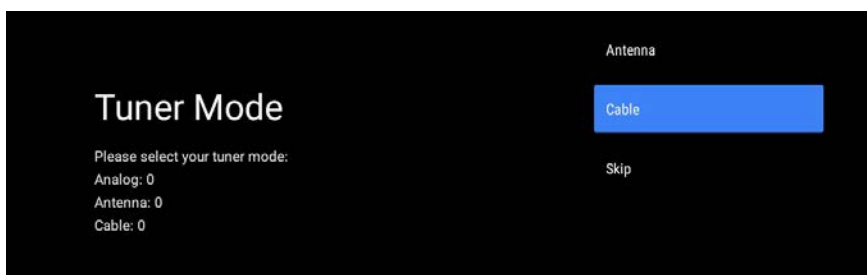

HINWEIS: Vergewissern Sie sich, dass das **Antennenkabel (RF)** in den TV-Anschluss auf der Rückseite des **Fernsehers** eingesteckt ist.

ANDROID TV - STARTBILDSCHIRM

Nach Abschluss der Ersteinrichtung gelangen Sie zum Startbildschirm von ANDROID TV.

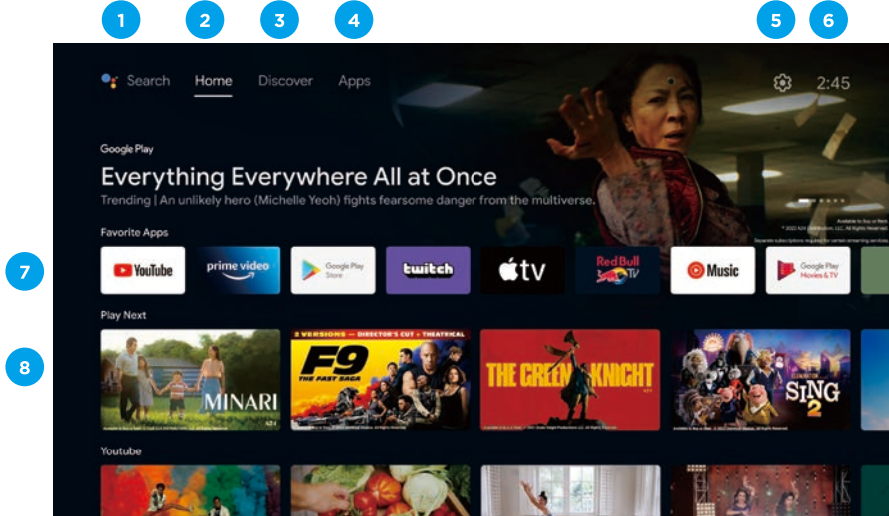

1. Drücken Sie die Google Assistant-Taste auf Ihrer Fernbedienung für die Sprachsteuerung Ihres Fernsehers.
2. **Home** (Startseite) - Hauptseite zum Aufrufen von Live TV und zum Anzeigen Ihrer vorinstallierten und heruntergeladenen Anwendungen.
3. **Discover** (Entdecken) - Melden Sie sich bei Ihrem Google-Konto an, um Empfehlungen von Ihren Streaming-Diensten zu erhalten - geordnet nach Themen und Genres, basierend auf den von Ihnen gesehenen Inhalten.
4. **APPS** - Heruntergeladene und zu installierende Apps, nach denen Sie suchen können.
5. **EINSTELLUNGEN**: Wählen Sie dies, wenn Sie auf die TV-Einstellungen zugreifen möchten.
6. **ZEIT**: Zeigt die aktuelle Zeit an.
7. Jede Zeile nach diesem Punkt zeigt empfohlene Inhalte aus den bereits installierten Apps an.
Apps hinzufügen
Wählen Sie am Ende dieser Reihe von Apps das Feld + aus und fügen Sie die von Ihnen heruntergeladene und installierte App zum Startbildschirm Ihres Android TV hinzu.
8. Jetzt können Sie Filme oder Serien abspielen.

GOOGLE PLAY



Um auf **Google Play** zugreifen und Anwendungen herunterladen zu können, müssen Sie sich mit einem **Gmail**-Konto anmelden.

Nach dem Öffnen von **Google Play** werden Sie aufgefordert, sich anzumelden oder ein neues Konto zu erstellen.

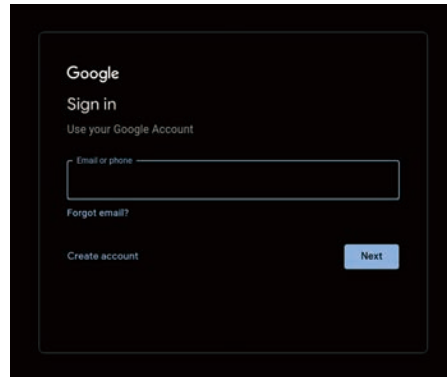

Sobald Sie sich angemeldet haben, werden Sie auf die folgende Seite gebracht, scrollen Sie durch die Liste der Anwendungen, die zum Download verfügbar sind ODER gehen Sie auf die Suchtaste und suchen Sie, indem Sie Text eingeben oder die Google Assistant-Taste auf Ihrer Fernbedienung drücken, um loszulegen.

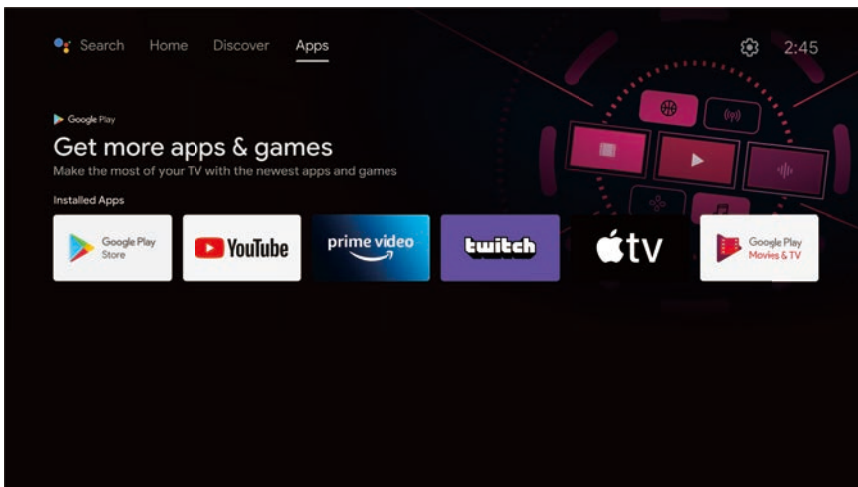

Google Assistant

Machen Sie mehr auf Ihrem Fernseher mit Ihrer Stimme. Drücken Sie die Google Assistant-Taste auf Ihrer Fernbedienung, um schnell nach 500.000+ Filmen und Shows zu suchen, Empfehlungen für Ihre Stimmung zu erhalten, Smart Home-Geräte zu steuern und vieles mehr.



Drücken Sie die Google Assistant-Taste auf Ihrer Fernbedienung, um mehr mit Ihrer Stimme auf Ihrem Fernseher zu tun. Bitten Sie Google Assistant, nach den neuesten Blockbustern zu suchen, Shows zu streamen oder Multi-Player-Spiele zu öffnen. Lassen Sie die Lichter dimmen, indem Sie Smart Home-Geräte anschließen. Verwalten Sie Aufgaben und sehen Sie Ihren Kalender. Oder stellen Sie ihm Fragen und sehen Sie die Antworten auf Ihrem Fernseher.

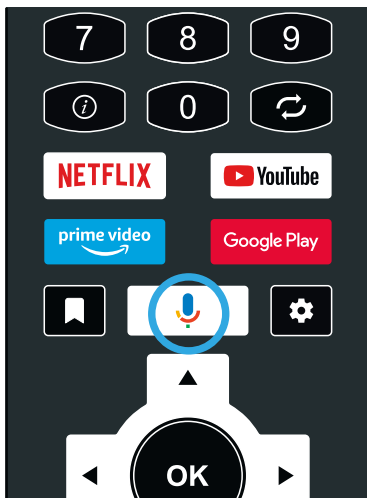

“Wie wird das Wetter morgen?”

ENTDECKEN

Entdecken Sie neue Filme und Serien aus den Diensten, auf die Sie bereits Zugriff haben. Mit auf von Ihnen gesehenen Sendungen und Ihren Interessen basierenden Vorschlägen können Sie Ihre nächste Lieblingssendung leichter finden.

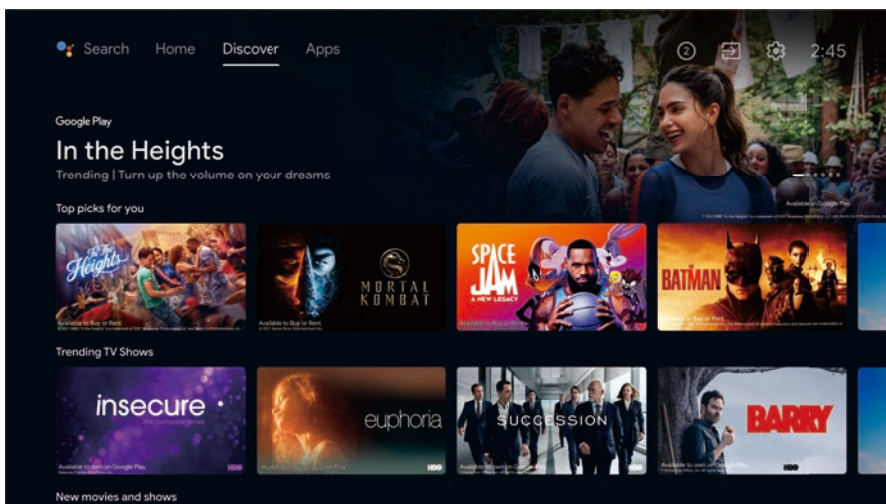

Wenn Sie sich noch nicht mit Ihrem Google-Konto bei Google Play angemeldet haben. Bei Auswahl der Registerkarte **DISCOVER** (ENTDECKEN) oben auf der Startseite werden Sie aufgefordert, sich anzumelden.

Hinweis: Wenn Sie bereits angemeldet sind, wird Ihr Google-Konto bereits angezeigt.

1. Sobald Sie bei Google angemeldet sind, können Sie im **DISCOVERY** (ENTDECKUNGS)-Bereich von Android TV die Apps auswählen, für die Sie Empfehlungen erhalten möchten.
2. Wählen Sie die Apps aus, für die Sie Empfehlungen erhalten möchten (Häkchen setzen).
3. Warten Sie bis zu 10 Sekunden, bis Android TV die Empfehlungen zusammengestellt hat.
4. Im **DISCOVER** (ENTDECKEN)-Bereich werden jetzt die empfohlenen Filme oder Fernsehsendungen angezeigt.

EINGABEMENÜ

Um auf das **INPUT** (EINGANG)-Menü zuzugreifen, drücken Sie zum schnellen Zugriff auf das **INPUT** (Eingang)-Menü die **INPUT**-Taste  auf Ihrer Fernbedienung.

Die **VERFÜGBAREN** Optionen werden hervorgehoben, auf nicht aktive **PORTS** können Sie nicht zugreifen.

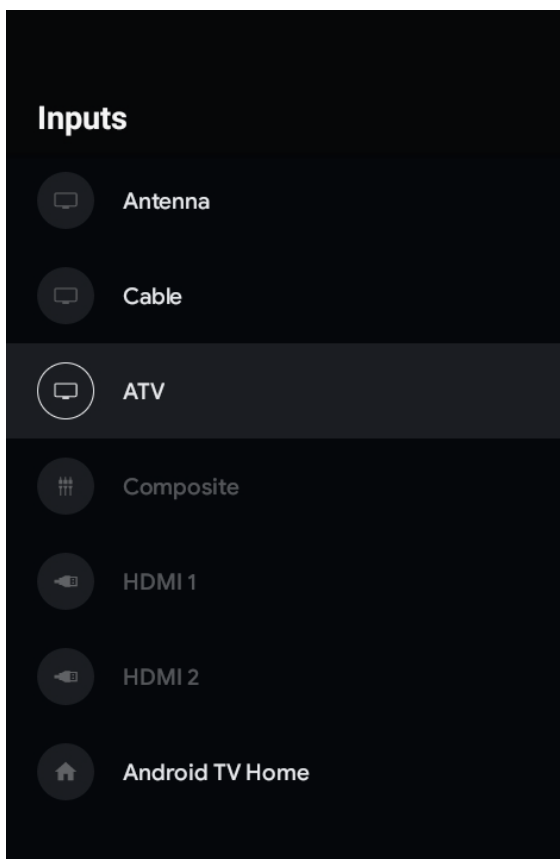

EINSTELLUNGEN

Um auf das **SETTINGS** (EINSTELLUNGS)-Menü zuzugreifen, wählen Sie **Einstellungen** (Nr. 5 auf Seite 26) über den HOME-Bildschirm.

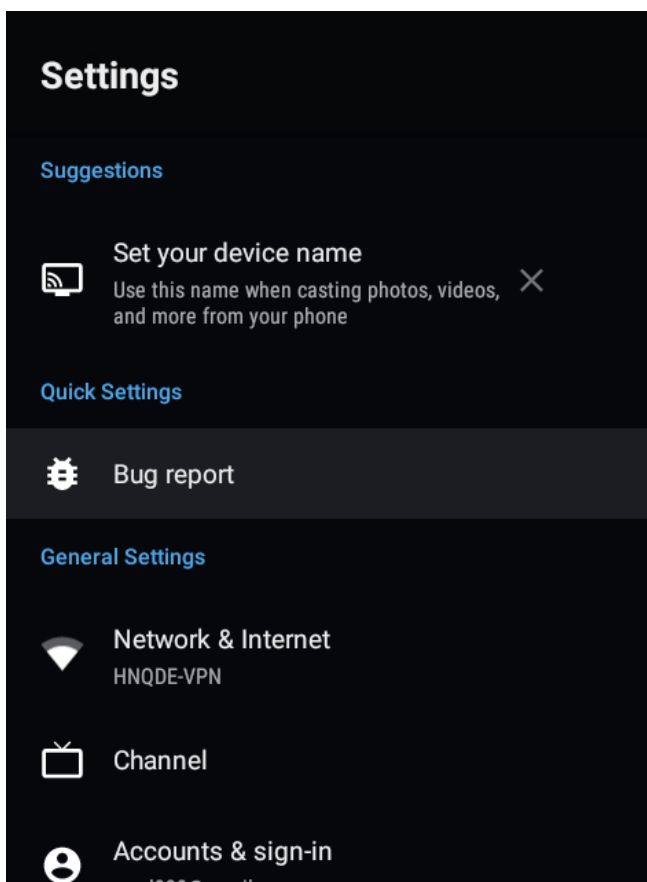

NETZWERK UND INTERNET

Um auf das **NETWORK** (NETZWERK)-Menü zuzugreifen, wählen Sie **Einstellungen (Nr. 5 auf Seite 26)**, gehen Sie nach unten und wählen Sie **Network & Internet** (Netzwerk und Internet).

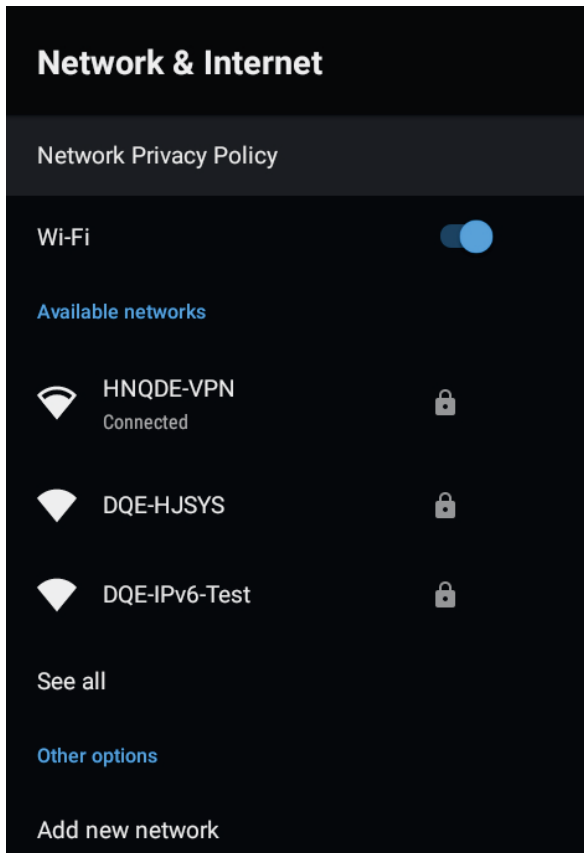

KANALMENÜ

Um auf das **KANAL**-Menü zuzugreifen, wählen Sie auf dem HOME-Bildschirm das Symbol **Einstellungen (Nr. 5 auf Seite 26)**.
Gehen Sie dann nach unten und wählen Sie **CHANNEL (KANAL)**.

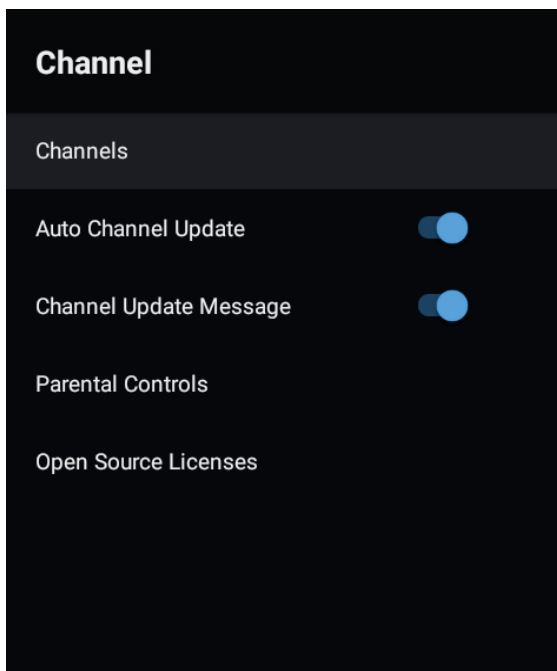

Channels (Kanäle)

Zeigen Sie das auf verschiedenen Kanalinstallationsmodi basierende Scan-Untermenü an.

Antenna (Antenne) - Stellen Sie den Signaltyp auf Antenne ein. Wenn Sie Antenne einstellen, kann das Fernsehgerät nun digitale Rundfunksignale empfangen.

Auto Update Channel (Kanal automatisch aktualisieren)- Aktivieren oder deaktivieren Sie diese Option, damit Ihr Fernsehgerät automatisch aktualisiert wird, wenn Änderungen an den gescannten DTV-Kanälen vorgenommen werden.

GERÄTEEINSTELLUNGEN - ÜBER

Um auf das Menü **ABOUT** (Über) zuzugreifen, wählen Sie auf dem HOME-Bildschirm das Symbol **Einstellung (Nr. 5 auf Seite 5)**. Gehen Sie dann nach unten und wählen Sie „**ABOUT**“ (Über).

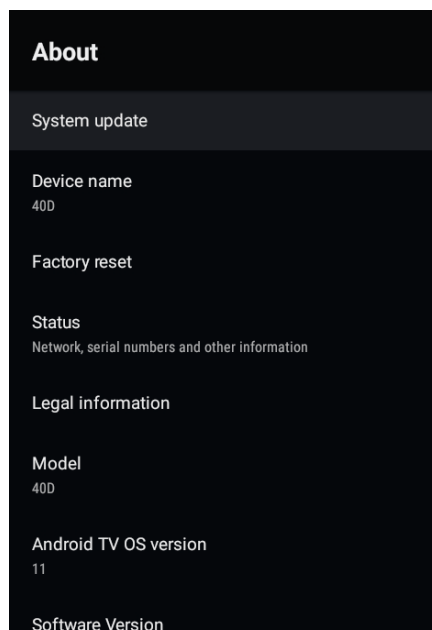

ZEIT

Um auf das Menü **DATE & TIME** (DATUM UND UHRZEIT) zuzugreifen, wählen Sie auf dem HOME-Bildschirm das Symbol **Einstellung (Nr. 5 auf Seite 26)**. Gehen Sie dann nach unten und wählen Sie „**DATE & TIME**“ (DATUM UND UHRZEIT).

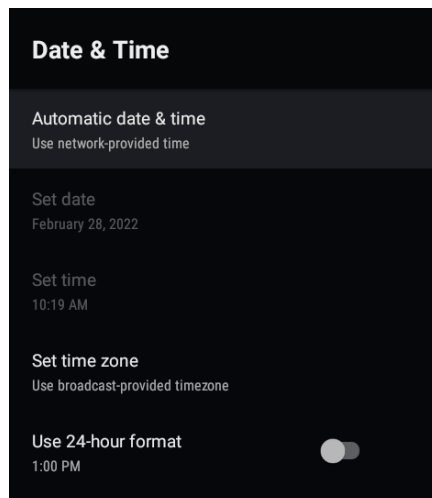

MENÜ EINGANGSEINSTELLUNG

Zum Aufrufen des Menüs **INPUT SETTINGS** (EINGANGSEINSTELLUNGEN),

1. wählen Sie auf dem HOME-Bildschirm das Symbol **Einstellung** (Nr. 5 auf Seite 26).
2. Wählen Sie „**Device Preferences**“ (Gerätepräferenzen).
3. Gehen Sie dann nach unten und wählen Sie „**INPUT**“ (EINGANG).

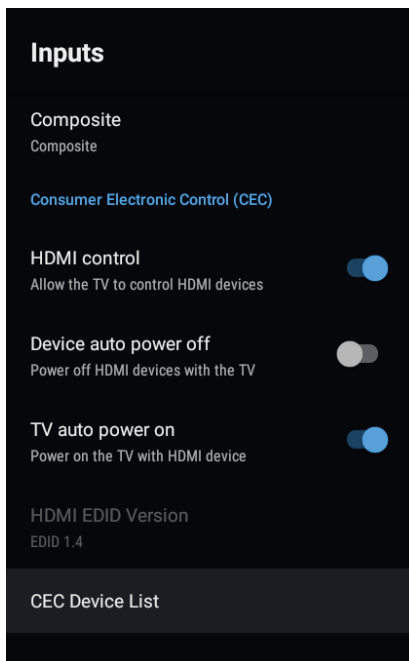
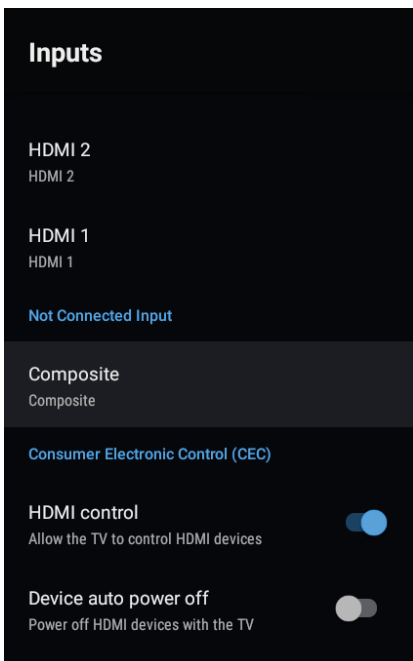

MENÜ LEISTUNGSEINSTELLUNGEN

Zum Aufrufen des Menüs **POWER SETTINGS** (LEISTUNGSEINSTELLUNGEN),

1. wählen Sie auf dem HOME-Bildschirm das Symbol **Einstellung (Nr. 5 auf Seite 26)**.
2. Wählen Sie **„Device Preferences“** (Gerätepräferenzen).
3. Gehen Sie dann nach unten und wählen Sie **„POWER“**(Stromversorgung).

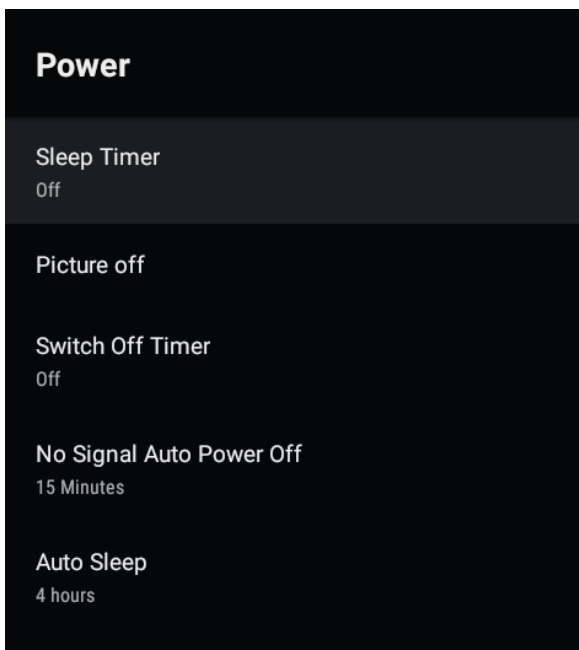

Sleep Timer (EinschlafTIMER) - Sie können zwischen den Optionen „Aus“, „10 Minuten“, „20 Minuten“, „30 Minuten“, „40 Minuten“, „50 Minuten“, „60 Minuten“, „90 Minuten“ und „120 Minuten“ für das automatische Ausschalten Ihres Fernsehers wählen.

Picture Off (Bild aus) - Schaltet Ihren Bildschirm aus (es wird empfohlen, diese Option nicht zu wählen).

No Signal Auto Power Off (Automatisches Ausschalten bei fehlendem Signal) - Schaltet Ihr Fernsehgerät aus, wenn kein Signal erkannt wird.

BILDEINSTELLUNGSMENÜ

So rufen Sie das Menü **PICTURE SETTINGS** (BILDEINSTELLUNGEN) auf,

1. wählen Sie auf dem HOME-Bildschirm das Symbol **Einstellung (Nr. 5 auf Seite 26)**.
2. Wählen Sie „**Device Preferences**“ (Gerätepräferenzen).
3. Gehen Sie dann nach unten und wählen Sie „**PICTURE**“ (BILD).

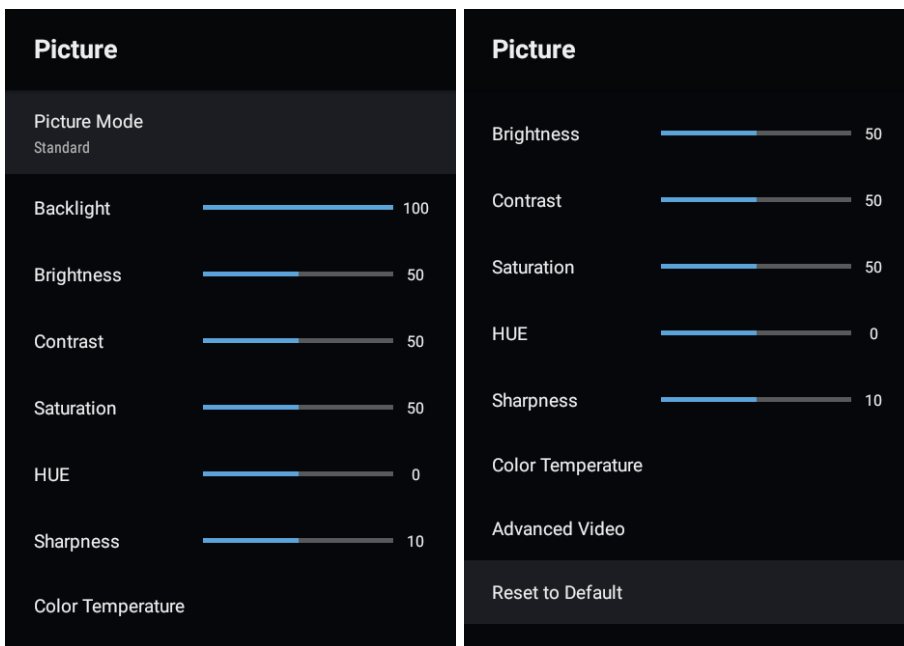

Picture Mode (Bildmodus) - Optionen zur Auswahl - Standard, Vivid (Lebendig), Sport, Movie (Film), Game (Spiel), Energy Saving (Energiesparen), User (Benutzerdefiniert).

MENÜ TONEINSTELLUNGEN

So rufen Sie das Menü **SOUND SETTINGS** (TONEINSTELLUNGEN) auf,

1. wählen Sie auf dem HOME-Bildschirm das Symbol **Einstellung** (Nr. 5 auf Seite 26).
2. Wählen Sie „**Device Preferences**“ (Gerätepräferenzen).
3. Gehen Sie dann nach unten und wählen Sie „**SOUND**“ (TON).

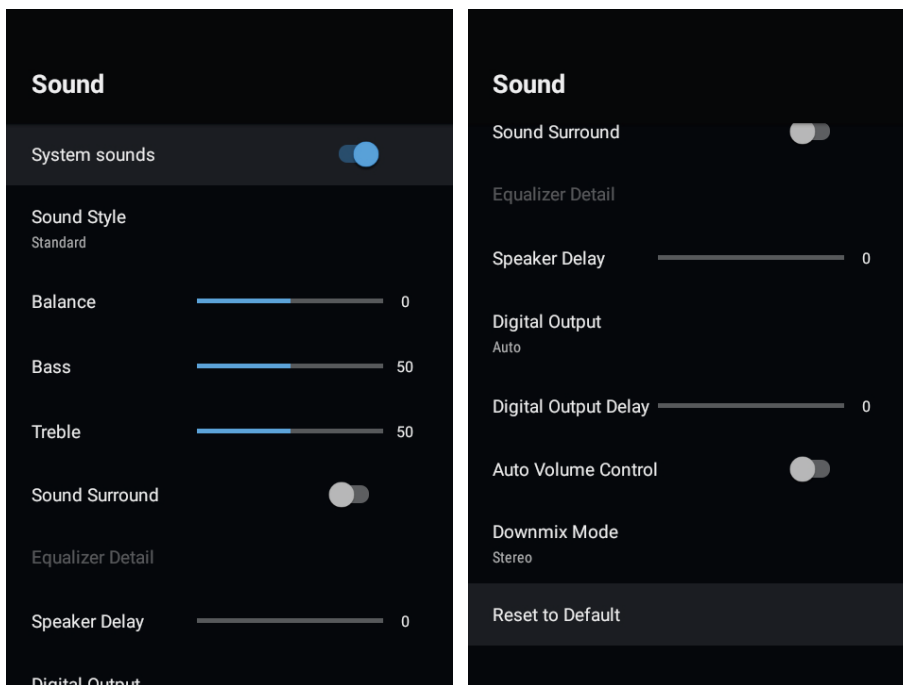

Sound Style (Klangstil) - Optionen zur Auswahl - Standard, Vivid (Lebendig), Sport, Movie (Film), Music (Musik), News (Nachrichten), User (Benutzerdefiniert).

Digital Output (Digitaler Ausgang) - Auto, Bypass, PCM, Dolby Digital Plus, Dolby Digital. (Es wird empfohlen, **AUTO** zu wählen, da dies automatisch die Qualität des vom Inhalt erzeugten Tons erkennt).

HOME-BILDSCHIRM

Um auf das Menü **HOME SCREEN** (HOME-BILDSCHIRM) zuzugreifen,

1. Wählen Sie auf dem HOME-Bildschirm das **Einstellung (Nr. 5 auf Seite 26)**.
2. Wählen Sie „**Device Preferences**“ (Gerätepräferenzen).
3. Gehen Sie dann nach unten und wählen Sie „**HOME SCREEN**“ (HOME-BILDSCHIRM).

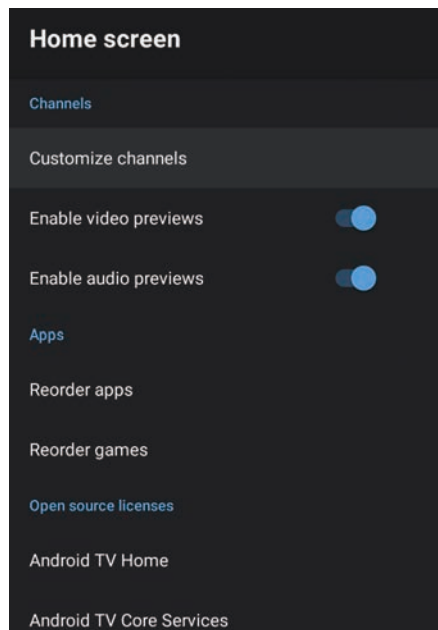

BILDSCHIRMSCHONER

Zum Aufrufen des Menüs **SCREENSAVER** (BILDSCHIRMSCHONER),

1. wählen Sie auf dem HOME-Bildschirm das **Einstellung (Nr. 5 auf Seite 26)**.
2. Wählen Sie „**Device Preferences**“ (Gerätepräferenzen).
3. Gehen Sie dann nach unten und wählen Sie „**SCREENSAVER**“ (BILDSCHIRMSCHONER).

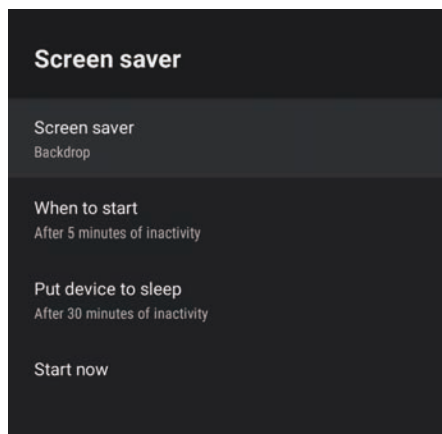

Google Assistant

Zum Aufrufen des Menüs **GOOGLE ASSISTANT** (GOOGLE-ASSISTENT),

1. wählen Sie auf dem HOME-Bildschirm das Symbol **Einstellung** (Nr. 5 auf Seite 26).
2. Wählen Sie „**Device Preferences**“ (Gerätepräferenzen).
3. Gehen Sie dann nach unten und wählen Sie „**GOOGLE ASSISTANT**“ (GOOGLE-ASSISTENT).

Konten sind nur zugänglich, wenn Sie ein Gmail-Konto auf Google Play verbunden haben. Zum Herunterladen und Installieren von Anwendungen auf Google Play wird ein Gmail-Konto benötigt.

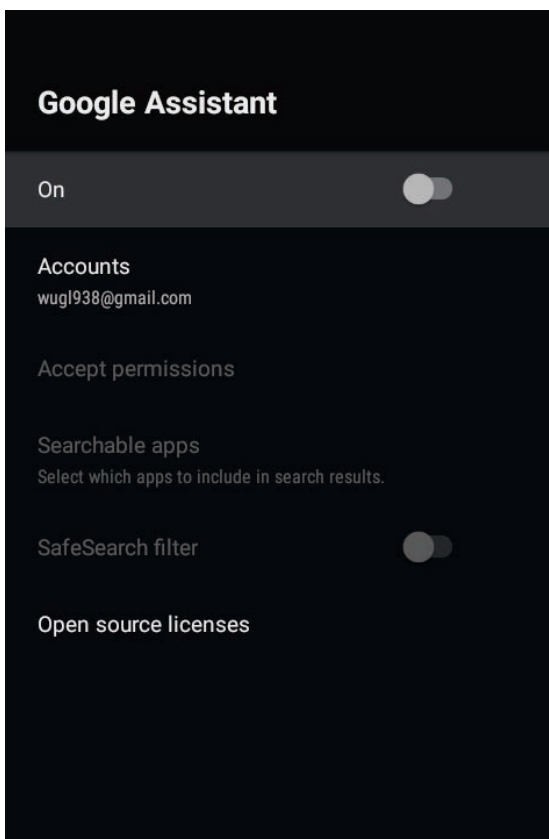

KINDERSICHERUNG

So rufen Sie das Menü **PARENTAL CONTROL** (KINDERSICHERUNG) auf,

1. wählen Sie auf dem HOME-Bildschirm das Symbol **Einstellung (Nr. 5 auf Seite 26)**.
2. Gehen Sie dann nach unten und wählen Sie **CHANNEL** (KANAL).
3. Wählen Sie „**Parental Control**“ (Kindersicherung)

Hier können Sie ein neues Passwort auswählen und erstellen, um die gewünschten Kanäle zu sperren.

Hinweis: Bitte speichern Sie das Passwort so, dass Sie es zu einem späteren Zeitpunkt wieder aufrufen können. Wenn Sie das Passwort vergessen haben, müssen Sie den Fernseher möglicherweise auf die Werkseinstellungen zurücksetzen, um ihn wieder verwenden zu können.

Channels Blocked (Gesperrte Kanäle) - Sperren Sie bestimmte Kanäle, um die Nutzung einzuschränken.

Program Restrictions (Programmeinschränkungen) - Sie können bestimmte Programme auf einem TV-Kanal blockieren.

Inputs Blocked (Gesperrte Eingänge) - Sperren Sie einen TV-Port-Eingang, um die Nutzung einzuschränken.

Change PIN (PIN ändern) - Ändern Sie die bestehende PIN, die Sie beim ersten Aufruf dieses Menüs festgelegt haben.

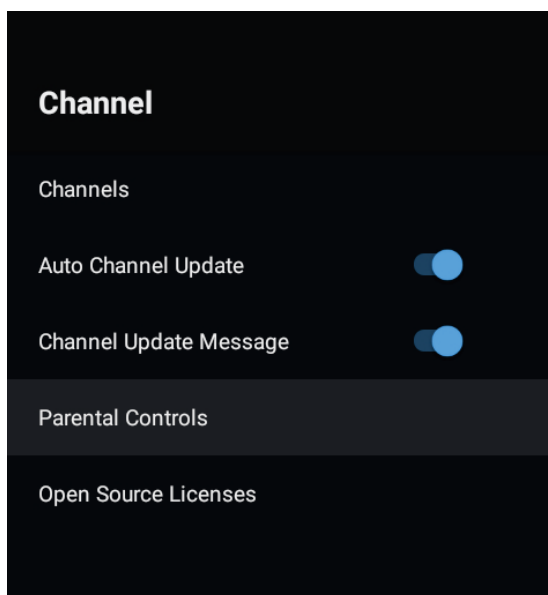

FAQs

ALLGEMEINE PROBLEME MIT DEM FERNSEHGERÄT

Beschwerden	Zu prüfende Punkte und zu befolgende Maßnahmen
Geisterbild oder Doppelbild	Dies kann durch eine Behinderung des Antennenempfangs durch Hochhäuser oder Hügel verursacht werden. Die Verwendung einer stark ausgerichteten Antenne kann das Bild verbessern.
Kein Strom	<ul style="list-style-type: none">• Prüfen Sie, ob das Netzkabel des Fernsehgeräts an die Steckdose angeschlossen ist.• Ziehen Sie den Stecker des Fernsehgeräts aus der Steckdose und warten Sie 60 Sekunden lang. Stecken Sie dann den Stecker wieder in die Steckdose und schalten Sie das Fernsehgerät wieder ein.
Kein Bild	<ul style="list-style-type: none">• Überprüfen Sie die Antennenanschlüsse an der Rückseite des Fernsehgeräts, um festzustellen, ob die Antenne richtig an das Fernsehgerät angeschlossen ist.• Eventuell liegt eine Störung des Senders vor. Versuchen Sie einen anderen Sender.• Stellen Sie Kontrast und Helligkeit ein.• Überprüfen Sie die Steuerung für geschlossene Untertitel. Einige TEXT-Modi können den Bildschirm blockieren.
Gutes Bild, aber kein Ton	<ul style="list-style-type: none">• Erhöhen Sie die Lautstärke durch Drücken der Taste VOL+ auf der Fernbedienung oder auf dem seitlichen Bedienfeld des Fernsehers.• Drücken Sie die Stummschalttaste auf der Fernbedienung, um sicherzustellen, dass die Stummschaltung ausgeschaltet ist.
Guter Ton, aber schlechte Farben	Passen Sie die Einstellungen für Kontrast, Farbe und Helligkeit an.
Verschnittenes Bild und Rauschen	Überprüfen Sie die Antennenverbindung
Horizontale gepunktete Linie	Dies kann durch elektrische Interferenzen verursacht werden (z. B. Haartrockner, Neonlichter in der Nähe usw.) Schalten Sie das Gerät aus.
Das Fernsehgerät reagiert nicht auf die Fernbedienung	<ul style="list-style-type: none">• Überprüfen Sie, ob die Batterien funktionsfähig sind. Ersetzen Sie diese bei Bedarf.• Reinigen Sie die Sensorlinse der Fernbedienung am Fernsehgerät.• Sie können weiterhin die Tasten an der Seite des Fernsehers verwenden.
Pixel (Punkte), die immer dunkel oder immer hell sind	Ihr Fernsehgerät ist ein technisch hochentwickeltes Präzisionsgerät. Dennoch kann es vorkommen, dass Pixel nicht korrekt angezeigt werden. Derartige Erscheinungen sind bei dieser Art von Geräten unvermeidlich und stellen keinen Produktfehler dar.

Italiano



Trattamento del dispositivo elettrico od elettronico a fine vita (Applicabile in tutti i paesi dell'Unione Europea e in quelli con sistema di raccolta differenziata)

Il simbolo del cassonetto barrato riportato sull'apparecchiatura indica che il prodotto alla fine della propria vita utile deve essere raccolto separatamente dagli altri rifiuti. L'utente dovrà pertanto conferire l'apparecchiatura integra dei componenti essenziali giunta a fine vita agli idonei centri di raccolta differenziata dei rifiuti elettronici ed elettrotecnici, oppure riconsegnarla al rivenditore al momento dell'acquisto di nuova apparecchiatura di tipo equivalente, in ragione di uno a uno, oppure 1 a zero per le apparecchiature aventi lato maggiore inferiore a 25cm. Assicurandovi che questo prodotto sia smaltito correttamente, voi contribuirete a prevenire potenziali conseguenze negative per l'ambiente e per la salute che potrebbero altrimenti essere causate dal suo smaltimento inadeguato. Il riciclaggio dei materiali aiuta a conservare le risorse naturali. Per informazioni più dettagliate circa il riciclaggio di questo prodotto, potete contattare l'ufficio comunale, il servizio locale di smaltimento rifiuti oppure il negozio dove l'avete acquistato.

Chiunque abbandona o cestina questo apparecchio e non lo riporta in un centro di raccolta differenziata per rifiuti elettrici-elettronici è punito con la sanzione amministrativa pecuniaria prevista dalla normativa vigente in materia di smaltimento abusivo di rifiuti di cui al D.Lgs n. Decreto Legislativo N°49 del 14 Marzo 2014.

English



Disposal of old electrical & electronic equipment (Applicable in the European Union and other European countries with separate collection systems)

This symbol on the product or in its packaging indicates that this product shall not be treated as household waste. Instead it shall be handed over to the applicable collection point for the recycling of electrical and electronic equipment. By ensuring this product is disposed of correctly, you will help prevent potential negative consequences for the environment and human health, which could otherwise be caused by inappropriate waste handling of this product. The recycling of materials will help to conserve natural resources. For more detailed information about recycling of this product, please contact your local city office, your household waste disposal service or the shop where you purchased the product

Français



Traitement des appareils électriques et électroniques en fin de vie (Applicable dans les pays de l'Union Européenne et aux autres pays européens disposant de systèmes de collecte sélective)

Ce symbole, apposé sur le produit ou sur son emballage, indique que ce produit ne doit pas être traité avec les déchets ménagers. Il doit être remis à un point de collecte approprié pour le recyclage des équipements électriques et électroniques. En s'assurant que ce produit est bien mis au rebut de manière appropriée, vous aiderez à prévenir les conséquences négatives potentielles pour l'environnement et la santé humaine. Le recyclage des matériaux aidera à conserver les ressources naturelles. Pour toute information supplémentaire au sujet du recyclage de ce produit, vous pouvez contacter votre municipalité, votre déchetterie ou le magasin où vous avez acheté le produit.

Español



Tratamiento de los equipos eléctricos y electrónicos al final de su vida útil (Aplicable en la Unión Europea y en países europeos con sistemas de recogida selectiva de residuos)

Este símbolo en su equipo o su embalaje indica que el presente producto no puede ser tratado como residuos domésticos normales, sino que deben entregarse en el correspondiente punto de recogida de equipos eléctricos y electrónicos. Asegurándose de que este producto es desechado correctamente, Ud. Está ayudando a prevenir las consecuencias negativas para el medio ambiente y la salud humana que podrían derivarse de la incorrecta manipulación de este producto. El reciclaje de materiales ayuda a conservar las reservas naturales. Para recibir información detallada sobre el reciclaje de este producto, por favor, contacte con su ayuntamiento, su punto de recogida más cercano o el distribuidor donde adquirió el producto.

Deutsch



Entsorgung von gebrauchten elektrischen und elektronischen Geräten (Anzuwenden in den Ländern der Europäischen Union und anderen europäischen Ländern mit einem separaten Sammelsystem für diese Geräte)

Das Symbol auf dem Produkt oder seiner Verpackung weist darauf hin, dass dieses Produkt nicht als normaler Haushaltsabfall zu behandeln ist, sondern an einer Annahmestelle für das Recycling von elektrischen und elektronischen Geräten abgegeben werden muss. Durch Ihren Beitrag zum korrekten Entsorgen dieses Produkts schützen Sie die Umwelt und die Gesundheit Ihrer Mitmenschen. Umwelt und Gesundheit werden durch falsches Entsorgen gefährdet. Materialrecycling hilft den Verbrauch von Rohstoffen zu verringern. Weitere Informationen über das Recycling dieses Produkts erhalten Sie von Ihrer Gemeinde, den Kommunalen Entsorgungsbetrieben oder dem Geschäft, in dem Sie das Produkt gekauft haben

Ayonz Central Ltd
83 Mount Eagle Drive,
Leopardstown Heights,
Sandyford, D18 E5N6, Ireland.
Prodotto in Cina



QBELL ist eine Marke im Besitz von **Ayonz Central ltd** 83 Mount Eagle Drive, Leopardstown Heights, Sandford, D18 E5N6, Irland.

Sehr geehrter Kunde

Hiermit erklärt der Hersteller **Ayonz Central ltd**, dass dieses Gerät mit den Richtlinien 2014/53/EU übereinstimmt. Der vollständige Text der EU-Konformitätserklärung ist unter der folgenden Internetadresse verfügbar: www.qbell.it



www.qbell.it

Der Hersteller behält sich das Recht vor, Änderungen an dieser Bedienungsanleitung vorzunehmen.

Q.Bell®

androidtv



QT32GXF9A
Manuel d'utilisation



Lisez attentivement ce manuel avant d'utiliser votre appareil, et conservez-le pour toute référence future.

TABLE DES MATIÈRES

CONSIGNES GÉNÉRALES DE SÉCURITÉ	4
FICHE TECHNIQUE	12
SPÉCIFICATIONS	13
INSTALLATION	14
COMMANDES ET RACCORDEMENTS	16
TÉLÉCOMMANDE	18
INSTALLATION INITIALE	21
ANDROID TV - ÉCRAN D'ACCUEIL	26
GOOGLE PLAY	27
l'Assistant Google	28
DÉCOUVRIR	29
MENU D'ENTRÉE	30
PARAMÈTRES	31
RÉSEAU ET INTERNET	32
MENU CHAÎNES	33
PRÉFÉRENCES DE L'APPAREIL - À PROPOS DE	34
HEURE	34
MENU D'ENTRÉE DES PARAMÈTRES	35
MENU DES PARAMÈTRES D'ALIMENTATION	36
MENU DES PARAMÈTRES DE L'IMAGE	37
MENU DES PARAMÈTRES DU SON	38
ÉCRAN D'ACCUEIL	39
ÉCRAN DE VEILLE	39
l'Assistant Google	40
PARENTAL CONTROL (CONTRÔLE PARENTAL)	41
Questions fréquentes	42

CONSIGNES GÉNÉRALES DE SÉCURITÉ

Lisez attentivement ce manuel d'utilisation, car il contient des informations importantes sur la sécurité, l'utilisation et l'entretien de votre appareil. Conservez ce manuel pour toute référence future.

1. Débranchez l'appareil de la prise murale en cas d'arrêt prolongé. Débranchez la prise et le câble de l'antenne pendant les orages violents.
2. Ne tirez pas sur le câble d'alimentation pour le débrancher de la prise.
3. Ne placez pas d'objets lourds sur les câbles.
4. Ne pliez pas les câbles, et ne faites pas de nœuds avec.
5. L'écran du téléviseur est constitué d'un matériau fragile. Par conséquent, il ne doit subir aucun choc ni aucune pression afin de ne pas être endommagé. Si votre appareil est endommagé, débranchez-le de la prise murale et contactez le service après-vente. Si du liquide s'écoule du panneau, soyez prudent et évitez tout contact avec les yeux et la bouche. Contactez un médecin si nécessaire.
6. Éteignez et débranchez l'appareil du secteur avant toute opération de nettoyage ou d'entretien. Pour le nettoyage, utilisez uniquement un chiffon propre et sec. N'utilisez pas de détergents agressifs tels que des diluants, de l'alcool ou de l'essence.
7. Placez l'appareil sur une surface plane pouvant en supporter le poids. Si vous utilisez un meuble mobile, assurez-vous que celui-ci soit assez résistant et assez large afin que le téléviseur ne dépasse pas des bords du meuble. Si vous souhaitez fixer votre téléviseur au mur, suivez les instructions pour une fixation correcte et éviter tout danger. Ne placez pas le téléviseur en hauteur (meuble, étagère) sans le fixer correctement au mur. Ne placez pas de textile ou tout autre produit similaire entre le téléviseur et le meuble. Il est nécessaire de sensibiliser les enfants sur les dangers qu'ils encourent en grim pant sur le meuble pour atteindre le téléviseur ou ses accessoires.
8. Laissez suffisamment d'espace autour du téléviseur pour permettre une ventilation adéquate.
9. Éloignez le téléviseur de la lumière directe du soleil, des sources de chaleur et des sources de flammes nues (bougies).
10. Ne placez pas d'objets remplis d'eau, tels que des vases, sur le téléviseur. Évitez d'exposer le téléviseur à des gouttes d'eau et aux éclaboussures.
11. Branchez l'appareil uniquement à une prise secteur conforme à la réglementation en vigueur et aux données de la plaque signalétique du téléviseur. La prise murale doit se trouver à proximité du téléviseur et être facilement accessible pour être débranchée en cas de danger. Si le téléviseur ne dispose pas d'un interrupteur spécifique, débranchez-le de la prise murale.
12. N'insérez pas d'objets dans les fentes du téléviseur, car cela représente un risque de choc électrique. Si le téléviseur ne dispose pas d'un interrupteur spécifique, débranchez-le de la prise murale.
13. N'insérez pas d'objets dans les fentes du téléviseur, car cela représente un risque de choc électrique.
14. Lisez attentivement ce manuel avant d'utiliser votre téléviseur.
15. Conservez ce manuel ainsi que le bon de garantie, le reçu et l'emballage du produit. Lorsqu'elles sont correctement respectées, les consignes de sécurité réduisent les risques d'incendie, de choc électrique et de blessures. Veuillez suivre toutes les instructions et porter une attention particulière aux avertissements.

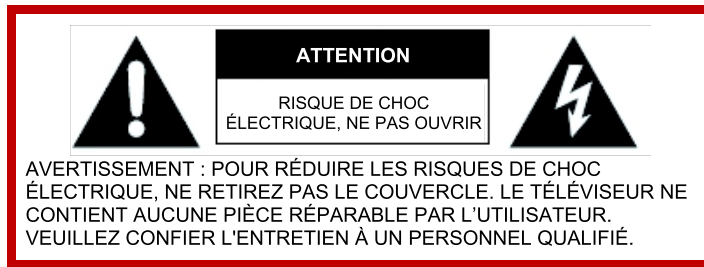

Le couvercle (ou l'arrière) de l'appareil ne doit pas être retiré afin de prévenir les risques de choc électrique. Cet appareil doit être entretenu par un personnel qualifié uniquement.



Le symbole de l'éclair et de la flèche à l'intérieur d'un triangle est prévu pour vous alerter de la présence d'une « tension dangereuse » non isolée à l'intérieur du boîtier de l'appareil, qui peut être suffisamment importante pour constituer un risque de choc électrique.



Le point d'exclamation à l'intérieur d'un triangle est prévu pour attirer votre attention sur des sections de ce manuel contenant des informations importantes, liées à l'utilisation et à l'entretien de cet appareil.



Afin d'éviter d'éventuels dommages auditifs, limitez votre temps d'écoute de volumes élevés.

INFORMATIONS IMPORTANTES

1. Utilisez des meubles ou supports recommandés par le fabricant.
2. Le téléviseur doit être installé sur une surface pouvant supporter son poids.
3. Assurez-vous que le téléviseur repose entièrement sur la surface sur laquelle il est installé.
4. Ne placez pas le téléviseur sur un meuble haut sans fixer le meuble et le téléviseur de manière appropriée.
5. Cela empêchera le téléviseur de tomber.
6. Ne placez pas le téléviseur sur des tissus ou autres matériaux conducteurs ou inflammables.
7. Assurez-vous que les enfants ne grimpent ni sur le meuble ni sur les supports où le téléviseur est installé, dans le but de se rapprocher de l'appareil. Vous éviterez ainsi tout risque de chute des supports ou du téléviseur. Toute opération sur le téléviseur doit être réalisée par un adulte.

INFORMATIONS IMPORTANTES

1. N'exposez pas cet appareil à la pluie ni à l'humidité, car cela pourrait provoquer un incendie ou un choc électrique.
2. N'essayez pas de trafiquer ou de modifier le téléviseur de quelque façon que ce soit.
3. Utilisez uniquement des accessoires décrits et recommandés par le fabricant.
4. Veuillez ne pas mettre le téléviseur en contact direct avec l'eau.
5. Ne placez pas d'objets sur le dessus de téléviseur, notamment des récipients contenant un liquide tels que les verres.
6. Soyez prudent lorsque vous changez les piles de la télécommande : une mauvaise installation peut entraîner des risques d'explosion. Remplacez les piles par des piles du même type ou de type équivalent.

Installation

16. **Lors de l'installation de votre téléviseur, veuillez suivre les instructions contenues dans ce manuel d'utilisation. Ce téléviseur doit être placé sur une surface bien stable. Une mauvaise installation est potentiellement dangereuse, car le téléviseur pourrait tomber et provoquer des blessures. Faites très attention lorsque des enfants sont autour de vous.**
17. Avant d'installer le téléviseur, assurez-vous que la tension de sortie correspond à la valeur indiquée sur l'étiquette située à l'arrière du téléviseur et indiquant les spécifications électriques.
18. N'utilisez pas un cordon d'alimentation ou une prise endommagé, ni une prise murale ayant un mauvais contact. Cela risquerait de provoquer un choc électrique.
19. Ne branchez pas plusieurs appareils sur la même prise. La prise pourrait surchauffer et provoquer un incendie. Assurez-vous que la prise est facilement accessible lorsque vous allumez votre téléviseur.
20. Ne pliez pas, ne tordez pas et n'enveloppez pas le cordon d'alimentation de manière excessive.
21. Faites en sorte qu'aucun objet ne repose sur le cordon d'alimentation et le câble d'antenne. Cela risquerait de provoquer un incendie ou un choc électrique.
22. N'utilisez pas le cordon d'alimentation à proximité d'appareils produisant de la chaleur, tels que les radiateurs, les cuisinières ou les fers. Une chaleur excessive pourrait faire fondre le matériau d'isolation du cordon et exposer des fils à nu, et provoquer un risque d'incendie ou de choc électrique.
23. Débranchez ce téléviseur pendant les orages électriques ou lorsqu'il n'est pas utilisé pendant une longue période. Autrement, cela pourrait entraîner un risque d'incendie ou de choc électrique.
24. N'obstruez pas les trous de ventilation du téléviseur avec des objets tels que des journaux, des nappes ou des rideaux. N'insérez pas d'objets dans les fentes situées sur les côtés et à l'arrière du téléviseur. La température à l'intérieur du téléviseur pourrait augmenter, ce qui provoquerait un risque d'incendie.
25. En cas d'odeur suspecte ou de fumée provenant du téléviseur, débranchez immédiatement le cordon d'alimentation et contactez le service après-vente. Autrement, cela pourrait entraîner un risque d'incendie ou de choc électrique.
26. Lorsque vous n'utilisez pas le téléviseur pendant une longue période ou que vous devez le déplacer, assurez-vous de débrancher le cordon d'alimentation de la prise murale.
27. Le téléviseur doit être nettoyé périodiquement. Autrement, la poussière pourrait s'accumuler au fil du temps et faire augmenter la température à l'intérieur du téléviseur et/ou détériorer l'isolation des connexions, ce qui pourrait alors provoquer un incendie d'origine électrique.
28. Ce téléviseur n'a pas été conçu pour être utilisé par des personnes (y compris des enfants) aux capacités physiques, sensorielles ou intellectuelles réduites, ni par des enfants de tout âge sans la surveillance d'un adulte responsable de leur sécurité.
29. Les piles de la télécommande doivent être retirées par un adulte uniquement. Assurez-vous de tenir les piles hors de portée des nourrissons et des enfants. Consultez immédiatement un médecin si un enfant a avalé une pile.

30. N'exposez pas les piles à la lumière directe du soleil ou à la chaleur.
31. Pour nettoyer le téléviseur, n'utilisez pas de produits chimiques, de détergents ou de chiffons humides. Assurez-vous d'utiliser un chiffon sec pour nettoyer les traces et la poussière, et uniquement après avoir débranché le téléviseur de la prise murale.
32. Pour toute réparation ou tout autre service, veuillez contacter votre service après-vente qualifié.

AVERTISSEMENT !

1. Nous vous recommandons fortement de fixer le téléviseur au support sur lequel il est installé.
2. De cette façon, vous pourrez éviter les accidents provoqués par la chute du meuble ou du téléviseur.
3. Pour éviter les risques de blessures graves, nous vous recommandons fortement de toujours fixer le téléviseur au mur ou toute autre surface appropriée.
4. Les fixations ne sont pas incluses, car celles-ci diffèrent en fonction des matériaux et des surfaces. Veuillez contacter une personne qualifiée.
5. Si le téléviseur n'est pas installé de manière suffisamment stable, il y a un danger potentiel de chute accidentelle. De nombreuses blessures, en particulier chez les enfants, peuvent être évitées en prenant de simples précautions comme :
6. Utilisez des meubles ou supports recommandés par le fabricant.
7. Le téléviseur doit être installé sur un support pouvant supporter son poids et sa taille.
8. Assurez-vous que le téléviseur repose entièrement sur la surface sur laquelle il est installé.
9. Vous devez sensibiliser les enfants sur les dangers qu'ils encourent en grim pant sur le meuble pour atteindre le téléviseur.

Assurez-vous d'installer le téléviseur conformément aux considérations suivantes :

33. Préférez les surfaces sèches situées dans des zones bien ventilées.
34. N'exposez pas le téléviseur à la lumière du soleil ou à d'autres sources de chaleur.
35. N'exposez pas le téléviseur à l'eau ou à d'autres liquides.
36. Protégez le téléviseur de la poussière et des polluants.
37. N'installez pas le téléviseur sur un meuble où il y a peu d'espace (une étagère, par exemple).
38. N'installez pas le téléviseur à proximité de sources de chaleur telles que les radiateurs, les cuisinières et autres appareils produisant de la chaleur.
39. Ne placez pas de récipients contenant un liquide à côté du téléviseur : si le liquide venait à se renverser et pénétrait dans le boîtier du téléviseur, cela pourrait provoquer un court-circuit, un incendie ou un choc électrique.

40. Ne placez pas de petits objets métalliques sur le dessus du téléviseur. Si de tels objets pénétraient dans le boîtier du téléviseur, cela pourrait provoquer un court-circuit, un incendie ou un choc électrique.
41. N'utilisez pas ou ne stockez pas de substances inflammables ou combustibles à proximité du téléviseur. Cela pourrait provoquer un incendie ou une explosion. Ne placez pas de flammes nues telles que des bougies allumées, des cigarettes ou des bâtonnets d'encens sur le dessus du téléviseur.
42. Il est conseillé de ne pas installer l'antenne à proximité de la prise murale. Veuillez contacter un technicien professionnel pour installer l'antenne afin d'éviter toute mauvaise installation qui pourrait provoquer un incendie, un choc électrique ou de graves blessures.
43. Installez le téléviseur à une distance raisonnable du mur pour assurer une ventilation suffisante.
44. Branchez le câble d'alimentation de votre téléviseur sur une prise facilement accessible pour pouvoir le débrancher facilement.
45. N'utilisez pas ce téléviseur à proximité d'un point d'eau. Par exemple, n'utilisez votre téléviseur à proximité d'une cuve à lessive, dans une cave humide, à côté d'une piscine, etc.
46. Nettoyez le téléviseur uniquement avec des chiffons secs.
47. N'obstruez pas les trous de ventilation. Installez votre téléviseur en respectant les consignes du fabricant. Les fentes et les trous situés à l'arrière ou sous le téléviseur sont destinés à la ventilation, garantissent le bon fonctionnement de l'appareil et l'empêchent de surchauffer. N'obstruez pas ou ne couvrez pas ces trous. N'obstruez pas ces trous en plaçant le téléviseur sur un lit, un sofa ou toute autre surface similaire.
48. N'installez pas ce téléviseur à proximité de sources de chaleur telles que les radiateurs, les conduits de chauffage, les cuisinières et autres appareils (y compris les amplificateurs) produisant de la chaleur.
49. Ne modifiez pas les caractéristiques de sécurité de la fiche polarisée ou de la fiche de terre. Une fiche polarisée possède deux broches dont l'une est plus large que l'autre. Une fiche de terre possède deux broches plus une troisième broche de mise à la terre. La plus grande lamelle ou le troisième pôle remplit une fonction protectrice. Si la prise fournie ne correspond pas à votre prise murale, faites appel à un électricien pour remplacer cette dernière qui est obsolète.
50. Placez le cordon d'alimentation de sorte qu'il ne soit ni piétiné ni comprimé, en particulier au niveau des prises, des réceptacles et du point de sortie du téléviseur.
51. Utilisez uniquement des accessoires spécifiés par le fabricant.
52. Utilisez le téléviseur uniquement avec le chariot, le socle, le trépied, le support ou la table spécifiés par le fabricant ou vendus avec l'appareil. Si vous utilisez un chariot, faites bien attention en déplaçant l'ensemble chariot/appareil pour éviter des blessures dues au renversement. L'ensemble téléviseur/chariot doit être déplacé avec précaution. Les arrêts brusques, la force excessive et les surfaces inégales pourraient faire tomber l'appareil et le chariot.
53. Débranchez le câble d'alimentation de l'appareil pendant les orages électriques ou lorsqu'il n'est pas utilisé pendant une longue période. Pour une meilleure protection du récepteur de ce téléviseur pendant un orage électrique ou s'il n'est pas utilisé pendant une longue période, débranchez-le de la prise murale et débranchez l'antenne ou les câbles. Cela évitera que le téléviseur soit endommagé par la foudre ou par des augmentations de la tension électrique.

54. Confiez l'entretien uniquement à un personnel qualifié. L'entretien est nécessaire si le téléviseur a été endommagé (par exemple, si le cordon d'alimentation ou la prise est endommagé, si du liquide a été renversé ou si des objets sont tombés dans l'appareil, si l'appareil a été exposé à la pluie ou à l'humidité, ou encore si l'appareil ne fonctionne pas normalement ou s'il est tombé).
55. Ce téléviseur ne doit être utilisé qu'avec le type de source d'alimentation indiqué sur la plaque signalétique. En cas d'incertitude sur le type d'alimentation électrique de votre maison, consultez un électricien ou votre fournisseur d'électricité. Pour en savoir plus sur les piles de la télécommande, consultez les instructions d'utilisation.
56. Le téléviseur ne doit pas être exposé aux éclaboussures ou aux gouttes d'eau. Ne placez pas d'objets contenant de l'eau, tels que des vases, sur le téléviseur.
57. N'enfoncez jamais d'objets quels qu'ils soient dans les trous du téléviseur, car ils pourraient entrer en contact avec des points de tension dangereux ou d'autres composants électriques et ainsi entraîner un incendie ou un choc électrique. Ne renversez aucun liquide sur le téléviseur.
58. Débranchez le téléviseur de la prise murale avant de le nettoyer. N'utilisez pas de détergents liquides ou agressifs. Utilisez un chiffon humide pour nettoyer l'appareil.
59. Ne placez pas le téléviseur à proximité ou sur des radiateurs ou d'autres sources de chaleur. Ne placez pas le téléviseur dans des endroits encastrés tels qu'une bibliothèque ou une étagère, à moins qu'il existe une ventilation adéquate ou de suivre les instructions du fabricant.
60. Ne placez pas le téléviseur sur un chariot, un socle, un trépied, un support ou une table instable. Le téléviseur pourrait tomber et provoquer de graves blessures ou endommager l'ensemble.
61. N'essayez de réparer le téléviseur vous-même : l'ouverture ou la dépose du boîtier pourrait exposer l'utilisateur à une tension dangereuse et autres dangers. Confiez l'entretien uniquement à un personnel qualifié.
62. **AVERTISSEMENT** : Pour éviter les blessures, l'appareil doit être solidement fixé au sol ou au mur conformément aux instructions d'installation.



Les termes HDMI, HDMI High-Definition Multimedia Interface et le logo HDMI sont des marques commerciales ou des marques déposées de HDMI Licensing Administrator, Inc.



TRAITEMENT ET ÉLIMINATION DES PILES

1. **ATTENTION** : remplacer les piles de manière incorrecte ou utiliser différentes piles de type non équivalent peut provoquer des explosions.
2. Les piles ne doivent pas être exposées à une chaleur excessive telle que la chaleur du soleil, du feu et autres sources similaires.
3. N'utilisez pas simultanément des piles de types différents ni des piles neuves avec des piles usagées.
4. Respectez les polarités lorsque vous installez les piles.
5. Si les piles sont faibles, elles doivent être retirées de l'appareil.
6. Les piles doivent être éliminées en toute sécurité. Pour protéger l'environnement, déposez toujours vos piles usagées dans un collecteur (contactez votre vendeur).
7. Tenez les piles hors de portée des enfants et des animaux. Seuls les adultes sont autorisés à remplacer les piles.
8. Ne jetez jamais de piles dans un feu, et ne les exposez jamais aux flammes ou à d'autres sources de chaleur.
9. Suivez les instructions et les consignes de sécurité relatives aux piles.

NETTOYAGE ET ENTRETIEN

1. Débranchez le téléviseur de la prise électrique avant de le nettoyer.
2. Pour enlever la poussière, essuyez délicatement le téléviseur avec un chiffon doux non pelucheux.
3. Si nécessaire, utilisez un chiffon légèrement humide.
4. Nettoyez la prise avec un chiffon sec à intervalles réguliers.
5. **ATTENTION** : L'humidité et la poussière représentent un risque d'incendie ou de choc électrique.
6. Faites attention à ne pas utiliser de liquides ou de détergents qui pourraient pénétrer à l'intérieur du téléviseur. (Si du liquide venait à pénétrer à l'intérieur du téléviseur, cela pourrait provoquer une panne, un incendie ou un choc électrique.)
7. N'utilisez pas de tissus abrasifs ou de produits agressifs tels que des insecticides, des solvants, des diluants ou autres substances qui pourraient abîmer les surfaces et les finitions du meuble TV.

FICHE TECHNIQUE

Informations	Valeur et précision			Unité
Nom du fabricant ou marque déposée	QBell			--
Référence du modèle donnée par le fabricant	QT32GXF9A			--
Classe d'efficacité énergétique pour la gamme dynamique standard (SDR)	E			--
Puissance appelée en mode marche pour la gamme dynamique standard (SDR)	26			KWh/1000h
Classe d'efficacité énergétique (HDR)	E			--
Puissance appelée en mode marche pour la haute gamme dynamique (HDR)	26			KWh/1000h
Puissance appelée en mode arrêt	0			W
Puissance appelée en mode veille	≤0,5			W
Puissance appelée en mode veille avec maintien de la connexion au réseau	≤2			W
Catégorie de dispositif d'affichage électronique	Télévision			--
Rapport de taille	16	:	9	entier
Résolution de l'écran (pixels)	1366	x	768	pixels
Diagonale de l'écran	80			cm
Diagonale de l'écran	32			pouces
Surface visible de l'écran	2736.6			cm ²
Technologie d'affichage utilisée	LED LCD			--
Réglage automatique de la luminosité (ABC) disponible	NON			--
Capteur de reconnaissance vocale disponible	NON			--
Capteur de présence disponible	NON			--
Taux de fréquence de rafraîchissement de l'image	60			Hz
Disponibilité minimale garantie des mises à jour du logiciel et du micrologiciel (jusqu'au) :	06/30/2025			--
Disponibilité minimale garantie des pièces de rechange (jusqu'au) :	06/30/2025			--
Assistance produit minimale garantie (jusqu'au) :	06/30/2025			--

SPÉCIFICATIONS

Écran	32" HD Android TV™
Résolution	1366×768
Couleurs d'affichage	16. 7 Million
Taux de contraste :	3000:1
Format d'image	16:9
Version Android	11.0
Fréquence du Wi-Fi	2,4 GHz / 5 GHz
Puissance de transmission maximale du Wi-Fi	802.11 a - 15±2 dBm à 54 Mbps 802.11 b - 15±2 dBm à 11 Mbps 802.11 g - 15±2 dBm à 54 Mbps 802.11 n - 14±2 dBm à MCS7 802.11 ac - 13±2 dBm à HT80 MCS9
Version du Bluetooth	Bluetooth V2.1, V3.0, V4.2, V5.1
Puissance de sortie du Bluetooth	6 dBm
Fréquence du Bluetooth	2 402 MHz à 2 480 MHz
Version du logiciel	20230620_130233
Entrée / Sortie	Tuner : DVB-T2 H.265 HEVC MAIN 10, DVB-S2 HDMI x2, USB x2, OPTICAL Out x1, RF IN x2, RJ45 x1, Mini AV-IN x1, CI+ x1, AUDIO-OUT x1
Fichiers multimédias pris en charge en mode USB	Film : MKV, MP4, MOV, VOB, DAT, MPEG, TS
	Musique : MP3, M4A
	Photo : JPEG, PNG, BMP
Source d'alimentation	100-240 VCA 50/60 Hz
Consommation	55W
Dimensions	Avec le socle : 717×198×478mm (l x p x h)
	Sans le socle : 717×82×424mm (l x p x h)
Poids	Net : 4.1 kg
	Brut : 5.2 kg

Remarque: ce document est fourni à titre informatif seulement et l'interface d'exploitation est soumise au logiciel du téléviseur.

INSTALLATION

Installez le socle en suivant les étapes détaillées ci-dessous, ou contactez un professionnel si vous souhaitez fixer le téléviseur au mur.

Assurez-vous que le téléviseur n'est pas branché à la prise murale. De plus, nous vous recommandons de procéder à l'installation du téléviseur avec l'aide d'une autre personne.

Fixation du socle

Étape 1

Placez un matériau souple et matelassé sur une surface plane pour éviter d'endommager l'écran. Puis, placez-y l'écran du téléviseur, face vers le bas, comme illustré sur le schéma à droite.

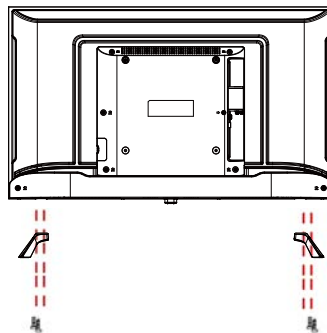

Étape 2

Alignez le pied du socle avec le point de montage, comme illustré ci-dessous.

Étape 3

Serrez les vis (fournies) avec un tournevis afin de fixer le socle et le rebord de l'écran, comme illustré sur le schéma à droite.

ATTENTION !

N'exercez pas une force excessive, car cela pourrait endommager les trous de vis.

Instructions pour une fixation murale

Assurez-vous que le téléviseur n'est pas branché à la prise murale. De plus, nous vous recommandons de procéder à l'installation du téléviseur avec l'aide d'une autre personne.

- Nous vous recommandons de faire appel à un installateur professionnel, car nous n'assumons aucune responsabilité quant aux éventuels dommages du produit ou aux éventuelles blessures que vous pourriez vous faire en installant vous-même le téléviseur.

ARRIÈRE DU TÉLÉVISEUR MONTAGE VESA : 200 x 200 mm

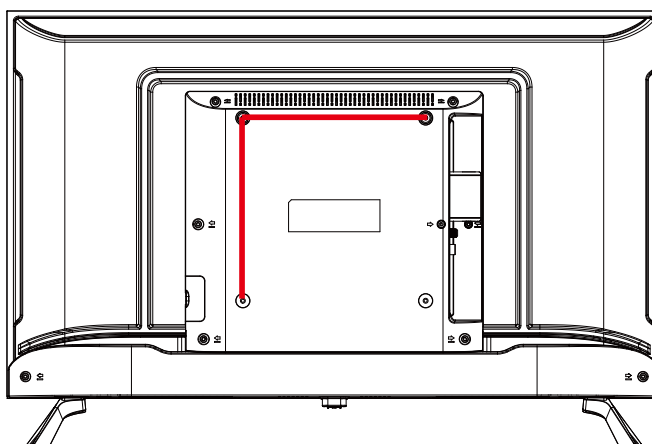

REMARQUE : l'installation murale du téléviseur doit être effectuée par un installateur qualifiée.

COMMANDES ET RACCORDEMENTS

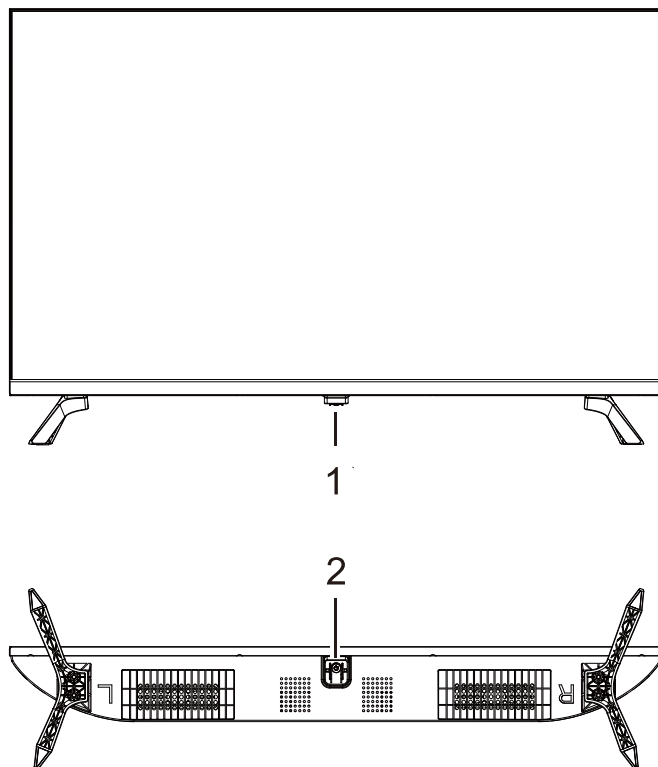



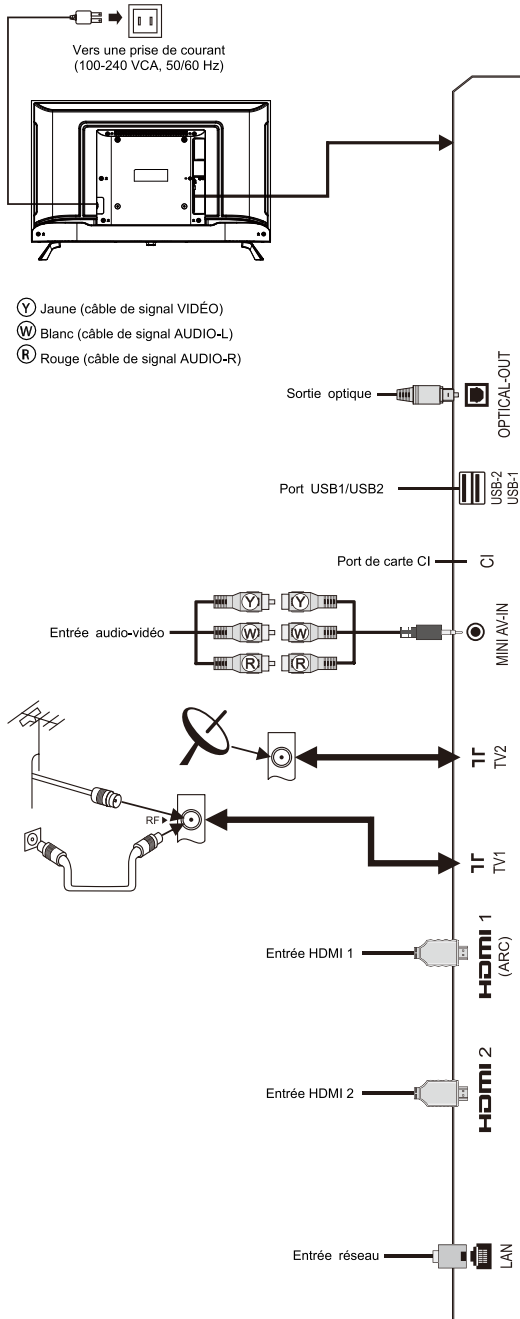



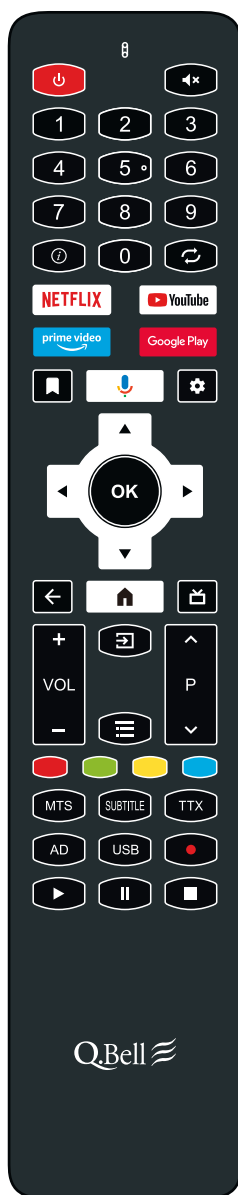

















1. Voyant LED d'alimentation et capteur de la télécommande.
2.  Veille : Permet d'allumer le téléviseur ou de le mettre en veille.



TÉLÉCOMMANDE



Boutons	Fonction
Allumer/Éteindre ()	Commuter entre les modes fonctionnement et veille.
Couper le son ()	Rétablir/couper le son.
Boutons numériques	Sélectionner une chaîne ou entrer des chiffres.
()	Afficher la barre d'informations.
()	Kehren Sie zum vorherigen Kanal zurück.
NETFLIX	Ouvrir l'application.
 YouTube	Ouvrir l'application.
 prime video	Ouvrir l'application.
Google Play	Ouvrir l'application.
()	Sur la page d'accueil intelligente, gérez l'emplacement des applications et des vidéos.
()	Parlez à l'Assistant Google et utilisez votre voix pour contrôler votre téléviseur. Appuyez sur le bouton Google assistant de la télécommande pour commencer. (L'Assistant Google n'est pas disponible dans certaines langues et certains pays. La disponibilité du Service varie selon le pays et la langue.)
Réglages ()	Ouvrir le menu réglages.
( , ( , ( , ()	Sélectionner des éléments ou régler des valeurs.
OK	En mode TV, ouvrez la liste des chaînes. Dans le menu OSD, confirme l'opération.
Retour ()	Retourner à l'interface de menu précédente.
Accueil ()	Ouvrir la page d'accueil.
()	Aucune fonction
VOL+/-	Augmenter/baisser le volume.
Source ()	Afficher le menu source du signal.
Menu ()	Afficher le menu OSD. (Mode non intelligent.)
CANAL+/- ( ,  , )	Changer de chaîne.
Bouton rouge	Boutons de fonctions spéciales.
Bouton vert	
Bouton jaune	
Bouton bleu	
MTS	TVA : sélectionner le mode NICAM TVN : Sélectionner la langue audio.
SUBTITLE	Ouvre le menu des sous-titres.
TTX	Ouvrir/Fermer le télétexte.
AD	Öffnen Sie das zugehörige Audiomenü.
USB	Öffnen Sie USB-Speichergerät.
Enregistrer ()	Aucune fonction
() (Lecture)	Démarrer la lecture.
()	Bouton Time shift. (Pause)
()	Arrêt.

Code de la télécommande universelle : 4040

INSTALLATION DES PILES DE LA TÉLÉCOMMANDE ET AVERTISSEMENTS

- Ouvrez le couvercle du compartiment à piles situé à l'arrière de la télécommande.
- Insérez deux piles AAA de 1,5 V en respectant les polarités.
- Ouvrez le couvercle du compartiment à piles situé à l'arrière de la télécommande.
- Insérez les piles (vérifiez le nombre de piles et leur type dans le compartiment à piles de la télécommande) en respectant les polarités.
- Fermez le couvercle du compartiment à piles.
- Une fois installées, les piles ne doivent pas être exposées à une chaleur excessive telle que rayons du soleil, feu, etc.
- N'utilisez pas la télécommandes avec des piles neuves et des piles usagées.
- N'utilisez pas différents types de piles.
- Si la télécommande n'est pas utilisée pendant une longue période, il est recommandé de retirer les piles.
- Tenez les piles hors de portée des enfants et des animaux.
- Ne jetez jamais de piles dans un feu.
- Toute chute accidentelle entraînant la casse de la télécommande annulerait immédiatement la garantie.
- Les performances de la télécommande se détérioreront au-delà d'une distance de 5 m du téléviseur.
- N'exposez pas le capteur de la télécommande à la lumière vive.

INSTALLATION INITIALE

Pour la première configuration initiale, l'assistant de configuration de l'écran vous guidera dans la configuration de votre téléviseur. Suivez le Guide à l'écran pour configurer correctement votre téléviseur.

Pour jumeler et activer la télécommande, appuyez et maintenez enfoncés les boutons "back" et "vol -" (volume) pendant 5 secondes. Une fois l'appariement réussi, vous êtes maintenant prêt à faire fonctionner le téléviseur.

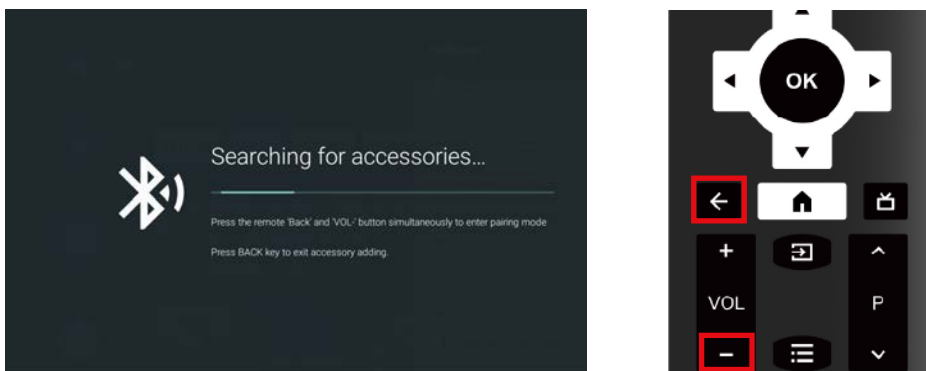

Recherche d'accessoires

Pour jumeler et activer la télécommande, appuyez simultanément sur les boutons "back" et "vol -" (volume) et maintenez - les enfoncés pendant 5 secondes. Appuyez sur OK lorsque la télécommande apparaît en tant qu'accessoire BT dans le coin supérieur droit de l'écran. Si le jumelage échoue, attendez quelques minutes et réessayez. Appuyez ensuite sur le bouton back de la télécommande pour quitter la fenêtre d'ajout d'accessoires.

Appuyez sur les boutons ▲/▼ pour sélectionner la langue du système, puis appuyez sur **OK/SELECT** pour confirmer.



Si vous souhaitez utiliser normalement votre téléviseur, veuillez sélectionner « **SKIP** » (PASSER).
Pour connecter votre smartphone Android à votre téléviseur, sélectionnez « **Continue** » (Continuer).

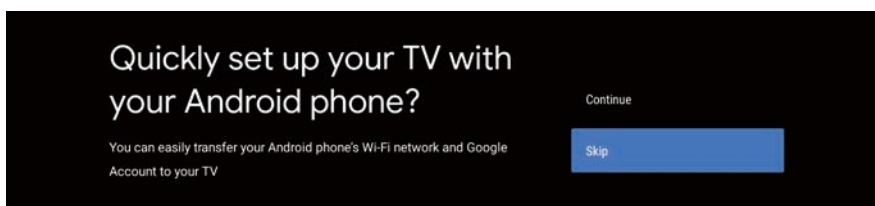

Appuyez sur les boutons ▲ / ▼ pour sélectionner le réseau Wi-Fi auquel vous souhaitez vous connecter, saisissez le mot de passe, puis confirmez pour vous connecter.

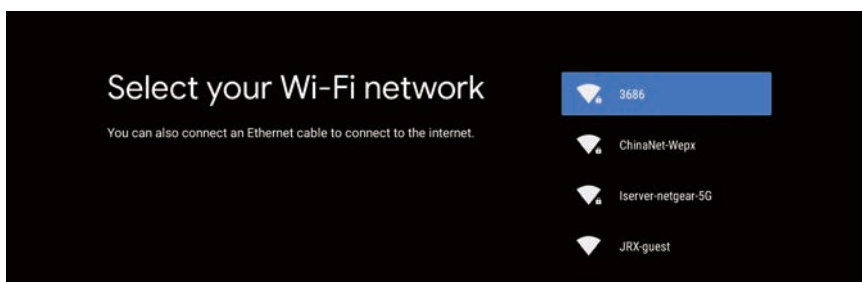

Pour accepter les conditions d'utilisation de Google afin d'améliorer l'expérience produit, sélectionnez « **ACCEPT** » (ACCEPTER).

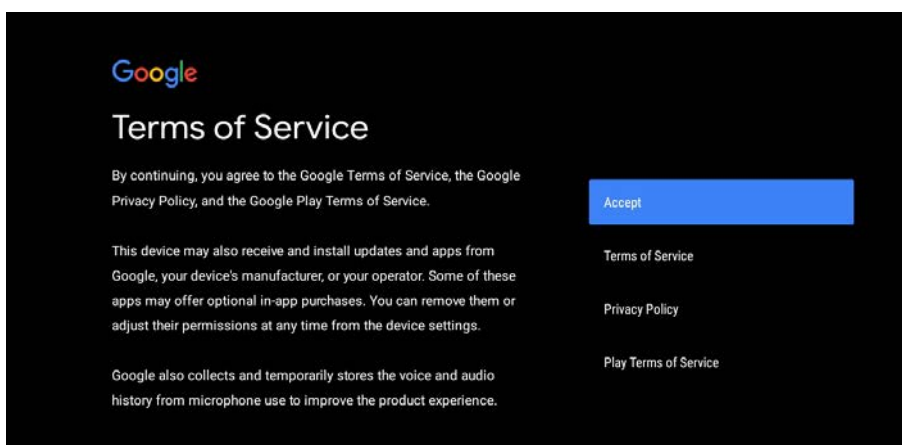

Sélectionnez « **Use Location** » (Utiliser la géolocalisation) si vous souhaitez que votre Android TV identifie votre localisation. (Remarque : Ne cochez pas la case « Use Location » (Utiliser la géolocalisation) si vous souhaitez que Google vous informe plus précisément de la météo en fonction de votre localisation).

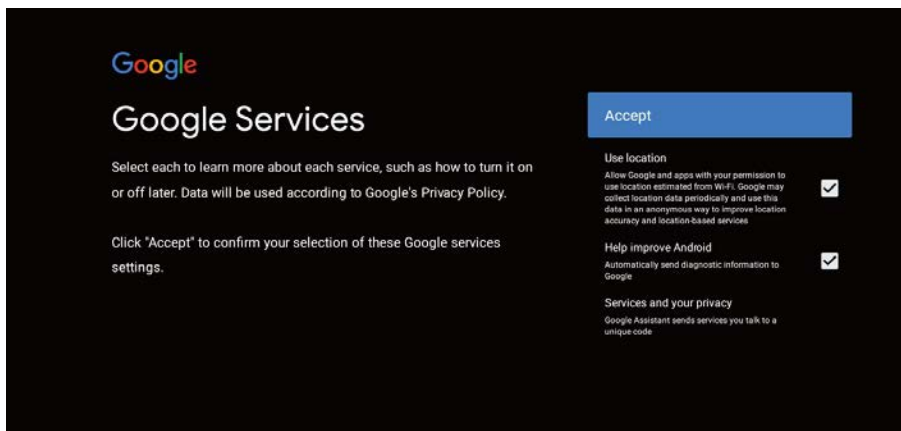

En acceptant et en sélectionnant « **Help improve Android** » (Nous aider à améliorer Android), vous acceptez d'envoyer automatiquement les informations de diagnostic à Google afin d'aider à améliorer l'expérience Google.

Vous allez maintenant voir apparaître des écrans d'information, vous pouvez parcourir ces étapes en appuyant sur la flèche « **RIGHT** » (DROITE) pour continuer.

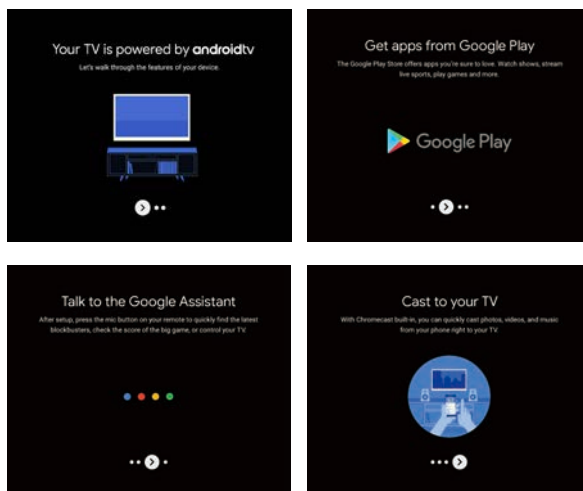

Sélectionnez le pays dans lequel vous utilisez l'appareil à l'aide des flèches ▲ / ▼.



Permet de définir un mot de passe pour assurer la sécurité de votre téléviseur.

REMARQUE :
assurez-vous d'enregistrer le mot de passe, car vous pourrez ainsi le consulter si besoin.

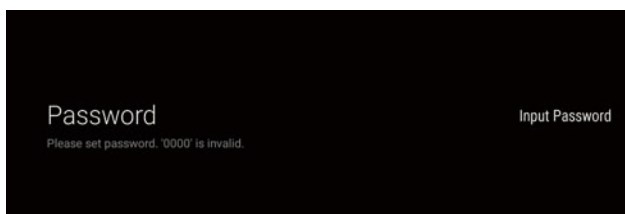

Sélectionnez le fuseau horaire dans lequel vous utilisez l'appareil à l'aide des flèches ▲/▼.

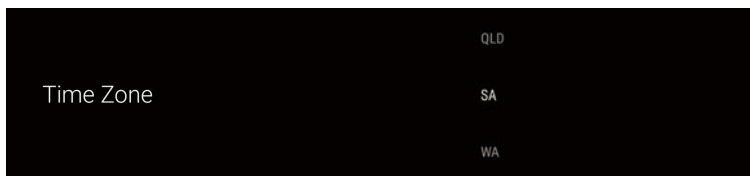

À cet étape, assurez-vous de sélectionner « **HOME** » (DOMICILE) si vous utilisez ce téléviseur chez vous.

Assurez-vous de confirmer votre choix après avoir sélectionné « **HOME** » (DOMICILE).

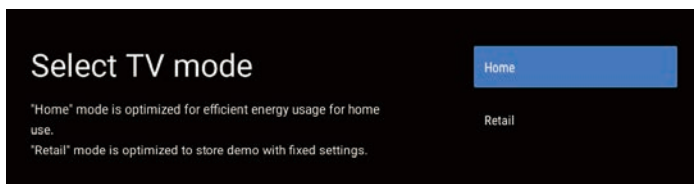

Assurez-vous de définir Chromecast built-in™ sur ON (ACTIVÉ) afin de pouvoir lancer directement sur votre téléviseur tous vos films, émissions, applications, jeux favoris, et bien plus encore.

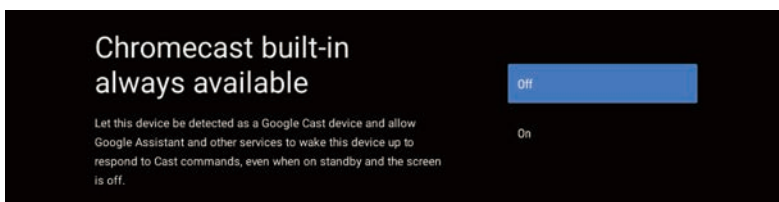

Assurez-vous de sélectionner « **ANTENNA** » (ANTENNE) pour rechercher les chaînes à l'aide du câble d'antenne.

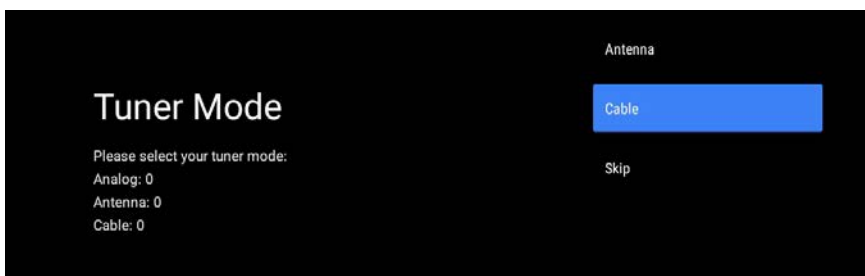

REMARQUE : Veuillez vous assurer que le **câble d'antenne (RF)** est branché dans le port **TV** situé à l'arrière du téléviseur.

ANDROID TV - ÉCRAN D'ACCUEIL

Une fois l'installation initiale terminée, vous accédez à l'écran d'accueil de votre ANDROID TV.

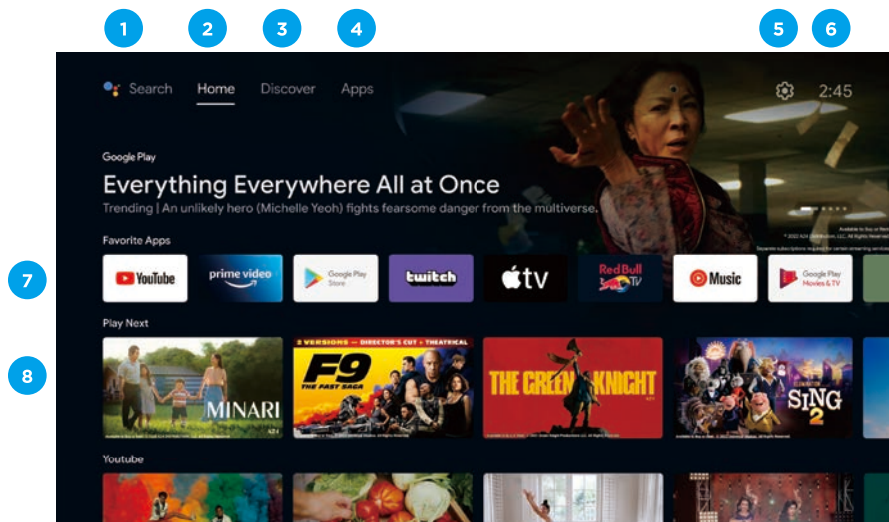

1. Appuyez sur le bouton l'Assistant Google de votre télécommande pour pouvoir utiliser la commande vocale sur votre téléviseur.
2. **Home** (Accueil) - Page principale pour accéder à la diffusion en direct et consulter les applications téléchargées et pré-installées sur votre téléviseur.
3. **Discover** (Découvrir) - Connectez-vous à votre compte Google pour obtenir des suggestions de vos services de streaming, organisées en fonction des sujets et des genres de vidéos que vous regardez.
4. **Apps** (Appis) - Applications que vous avez téléchargées et applications que vous pouvez rechercher afin de les installer.
5. **Paramètres** : Sélectionnez cette icône si vous souhaitez accéder aux paramètres du téléviseur.
6. **Heure** : Affiche l'heure actuelle.
7. À partir de là, toutes les rangées suivantes affichent du contenu recommandé en fonction des applications que vous avez déjà installées.
Ajouter des applications
À la fin de cette rangée d'applications, sélectionnez la case + et ajoutez l'application que vous avez téléchargée et installée sur l'écran d'accueil de votre Android TV.
8. Films et émissions disponibles à la lecture.

GOOGLE PLAY



Pour accéder et télécharger des applications depuis **Google Play**, vous devez vous connecter avec un compte **Gmail**.

Après avoir ouvert **Google Play**, vous serez invité à vous connecter ou à créer un compte.

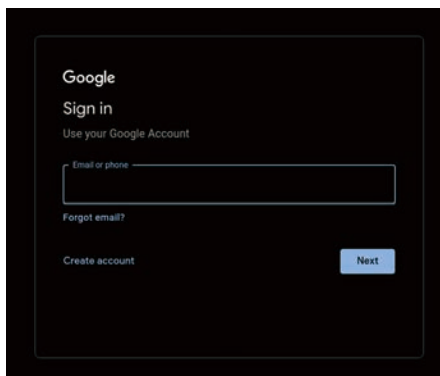

Une fois connecté, vous accédez à la page suivante, faites défiler la liste des applications disponibles au téléchargement ou accédez au bouton de recherche, puis effectuez une recherche en entrant du texte ou en appuyant sur le bouton Assistant Google de votre télécommande pour commencer.

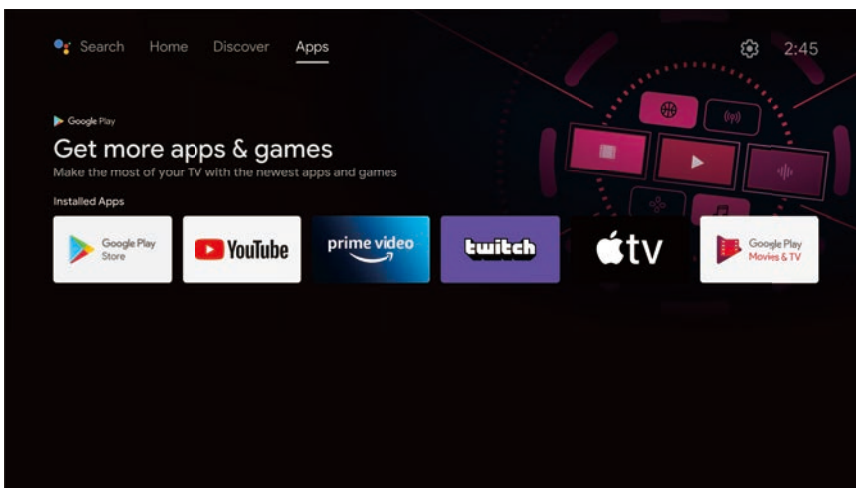

l'Assistant Google

Utilisez votre voix pour en faire plus à la télévision. Appuyez sur le bouton l'Assistant Google de votre télécommande pour rechercher rapidement plus de 500 000 films et émissions, obtenir des recommandations qui correspondent à votre humeur, contrôler vos appareils domestiques intelligents et bien plus encore.



Appuyez sur le bouton l'Assistant Google de la télécommande pour en faire plus avec votre voix sur votre téléviseur. Demandez à l'Assistant Google de rechercher les derniers blockbusters, émissions en streaming ou multijoueurs ouverts. Laissez - le tamiser la lumière en connectant des appareils domestiques intelligents. Gérez les tâches et consultez le calendrier. Ou posez - lui quelques questions et voyez la réponse à la télévision.

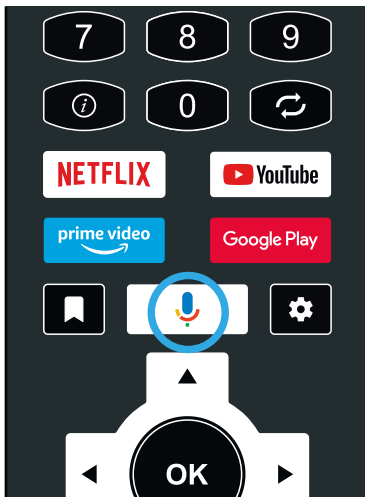

“Quel temps fera-t-il demain ?”

DÉCOUVRIR

Découvrez les nouveaux films et émissions à partir des services auxquels vous avez déjà accès. Des suggestions basées sur ce que vous avez regardé et sur vos centres d'intérêt vous aident à trouver vos prochaines vidéos favorites.

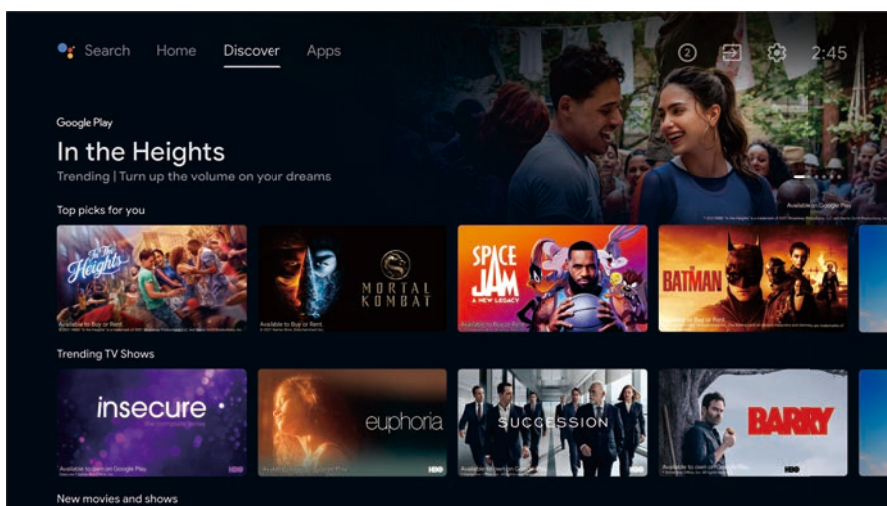

Si vous ne vous êtes pas encore connecté à Google Play à l'aide de votre compte Google. Lorsque vous sélectionnez l'onglet **DISCOVER** (DÉCOUVRIR) en haut de la page d'accueil, vous serez invité à vous connecter.

Remarque : si vous êtes déjà connecté, votre compte Google apparaît.

1. Une fois connecté à Google, vous pouvez sélectionner les applications que vous souhaitez ajouter à votre liste de suggestions dans la section **DISCOVERY** (DÉCOUVERTE) de votre Android TV.
2. Sélectionnez (cochez) les applications que vous souhaitez ajouter à votre liste de suggestions.
3. Votre Android TV rassemblera vos suggestions en 10 secondes.
4. La section **DISCOVER** (DÉCOUVRIR) affichera désormais les films et les émissions figurant sur votre liste de suggestions.

MENU D'ENTRÉE

Pour accéder au menu **INPUT** (ENTRÉE), appuyez sur le bouton **INPUT**  de votre télécommande pour accéder rapidement au menu **INPUT** (ENTRÉE).

Les options **DISPONIBLES** apparaîtront en surbrillance, et vous n'aurez pas accès aux **PORTS** non utilisés.

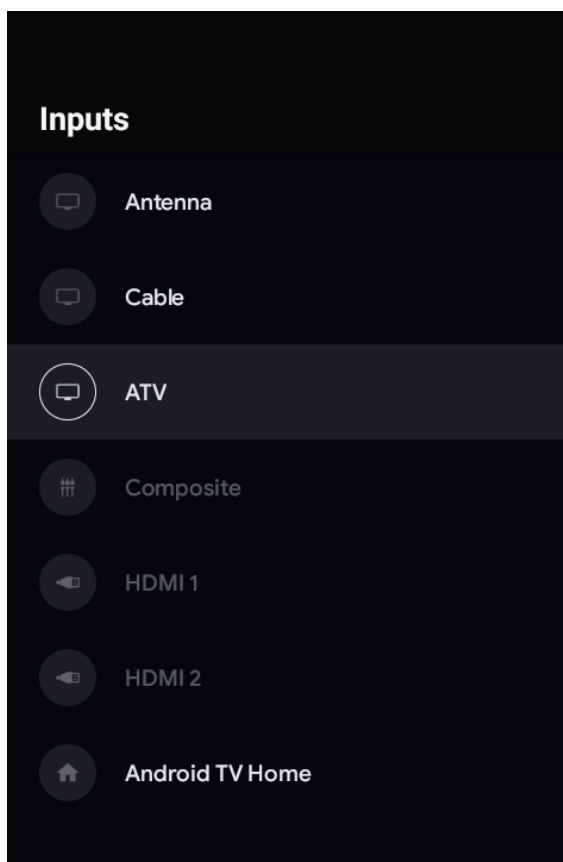

PARAMÈTRES

Pour accéder au menu **SETTINGS** (PARAMÈTRES), sélectionnez **PARAMÈTRES** (n° 5 à la page 26) à partir de l'écran HOME (ACCUEIL).

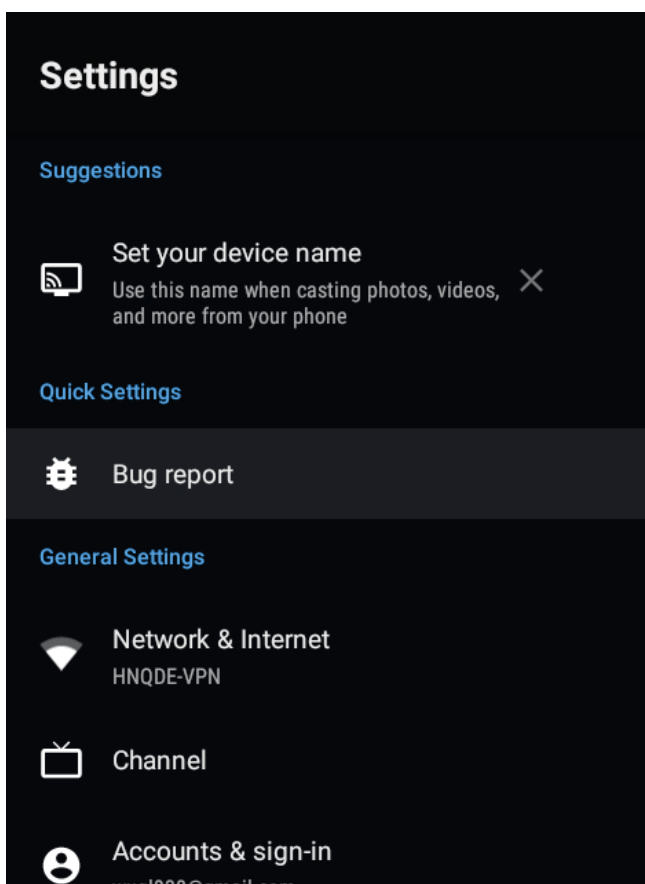

RÉSEAU ET INTERNET

Pour accéder au menu **NETWORK** (RÉSEAU), sélectionnez le menu **PARAMÈTRES** (n° 5 à la page 26) puis faites défiler l'écran et sélectionnez Network & Internet (Réseau et Internet).

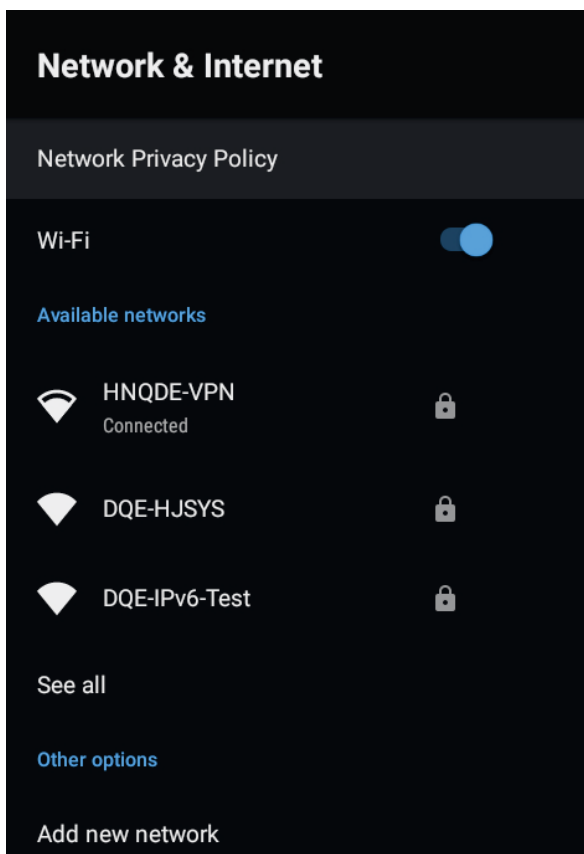

MENU CHAÎNES

Pour accéder au menu **CHANNEL** (CHAÎNES), sélectionnez l'icône **PARAMÈTRES** (n° 5 à la page 26) à partir de l'écran HOME (ACCUEIL).
Puis faites défiler l'écran et sélectionnez « **CHANNEL** » (CHAÎNES).

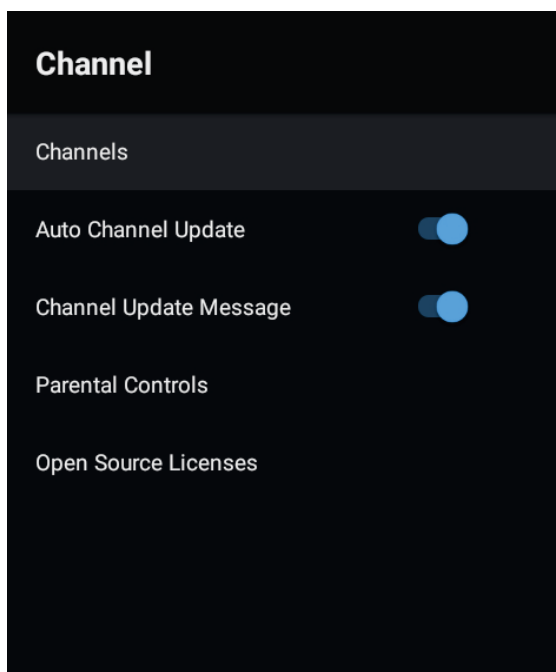

Chaînes

Affiche la recherche du sous-menu en fonction des différents modes d'installation des chaînes.

Antenna (Antenne) - Définit le type de signal de l'antenne ; quand il est réglé sur l'antenne, le téléviseur peut recevoir les signaux de radiodiffusion numérique.

Auto Update Channel (Mise à jour automatique des chaînes) - Option à activer ou à désactiver, qui permet à votre téléviseur de se mettre automatiquement à jour si des modifications sont apportées aux chaînes TVN.

PRÉFÉRENCES DE L'APPAREIL - À PROPOS DE

Pour accéder au menu **ABOUT** (À PROPOS DE), sélectionnez l'icône **PARAMÈTRES** (n° 5 à la page 26) à partir de l'écran HOME (ACCUEIL). Puis faites défiler l'écran et sélectionnez « **ABOUT** » (À PROPOS DE).

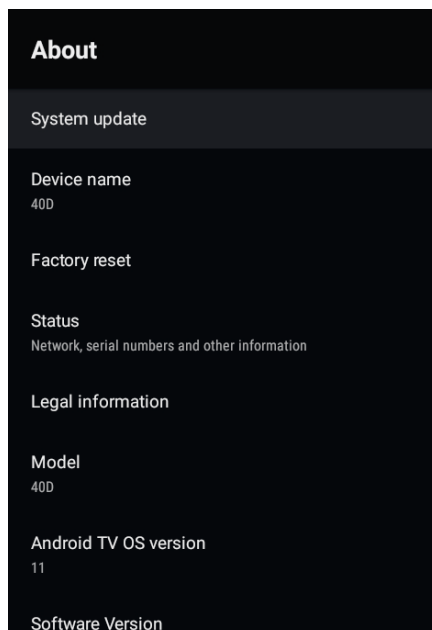

HEURE

Pour accéder au menu **DATE & TIME** (DATE ET HEURE), sélectionnez l'icône **PARAMÈTRES** (n° 5 à la page 26) à partir de l'écran HOME (ACCUEIL). Puis faites défiler l'écran et sélectionnez « **DATE & TIME** » (DATE ET HEURE).

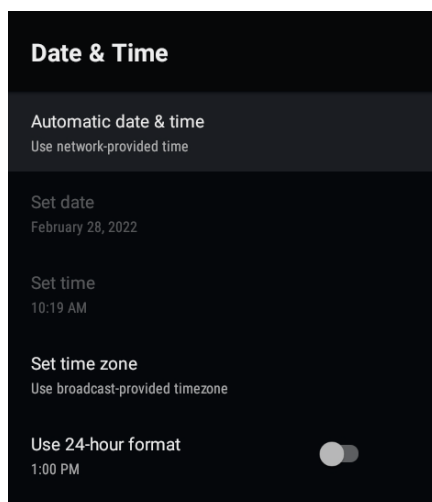

MENU D'ENTRÉE DES PARAMÈTRES

Pour accéder au menu **INPUT SETTINGS** (ENTRÉE DES PARAMÈTRES),

1. Sélectionnez l'icône **PARAMÈTRES** (n° 5 à la page 26) à partir de l'écran HOME (ACCUEIL).
2. Sélectionnez « **Device Preferences** » (Préférences de l'appareil).
3. Puis faites défiler l'écran et sélectionnez « **INPUT** » (Entrée).

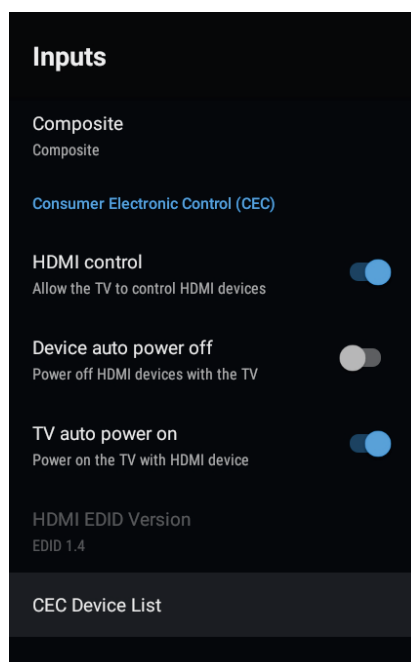
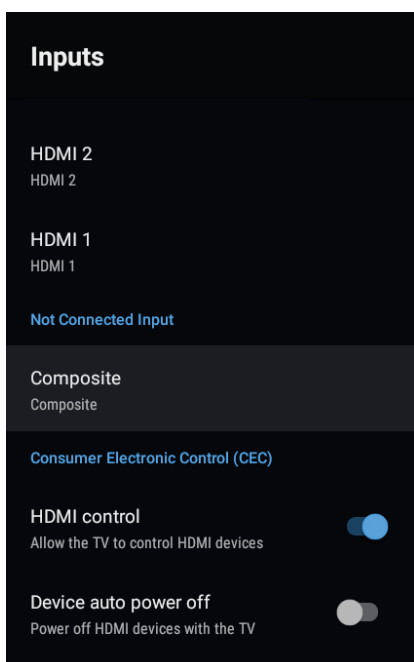

MENU DES PARAMÈTRES D'ALIMENTATION

Pour accéder au menu **POWER SETTINGS** (PARAMÈTRES D'ALIMENTATION),

1. sélectionnez l'icône **PARAMÈTRES (n° 5 à la page 26)** à partir de l'écran HOME (ACCUEIL).
2. Sélectionnez « **Device Preferences** » (Préférences de l'appareil).
3. Puis faites défiler l'écran et sélectionnez « **POWER** » (ALIMENTATION).

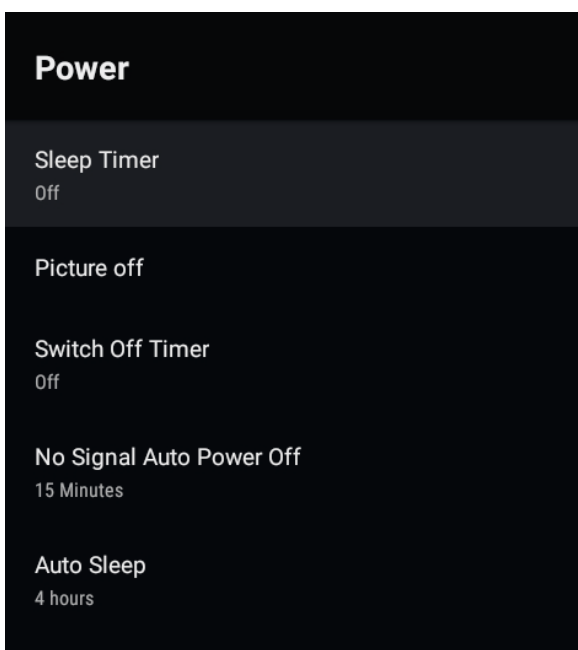

Sleep Timer (Minuterie de mise en veille) - Choisissez ou non d'éteindre automatiquement votre téléviseur. La minuterie peut être désactivée ou réglée sur 10 min, 20 min, 30 min, 40 min, 50 min, 60 min, 90 min et 120 min.

Picture Off (Désactivation de l'image) - Éteint votre écran (il est recommandé de ne pas sélectionner cette option).

No Signal Auto Power Off (Mise hors tension automatique en l'absence de signal) - Éteint votre téléviseur si aucun signal n'est détecté.

MENU DES PARAMÈTRES DE L'IMAGE

Pour accéder au menu **PICTURE SETTINGS** (PARAMÈTRES DE L'IMAGE),

1. sélectionnez l'icône **PARAMÈTRES** (n° 5 à la page 26) à partir de l'écran HOME (ACCUEIL).
2. Sélectionnez « **Device Preferences** » (Préférences de l'appareil).
3. Puis faites défiler l'écran et sélectionnez « **PICTURE** » (IMAGE).



Picture Mode (Mode de l'image) - Choisissez parmi les options suivantes : Standard, Vivid (Vif), Sport, Movie (Film), Game (Jeu), Energy Saving (Économies d'énergie), User (Utilisateur).

MENU DES PARAMÈTRES DU SON

Pour accéder au menu **SOUND SETTINGS** (PARAMÈTRES DU SON),

1. sélectionnez l'icône **PARAMÈTRES** (n° 5 à la page 26) à partir de l'écran HOME (ACCUEIL).
2. Sélectionnez « **Device Preferences** » (Préférences de l'appareil).
3. Puis faites défiler l'écran et sélectionnez « **SOUND** » (SON).

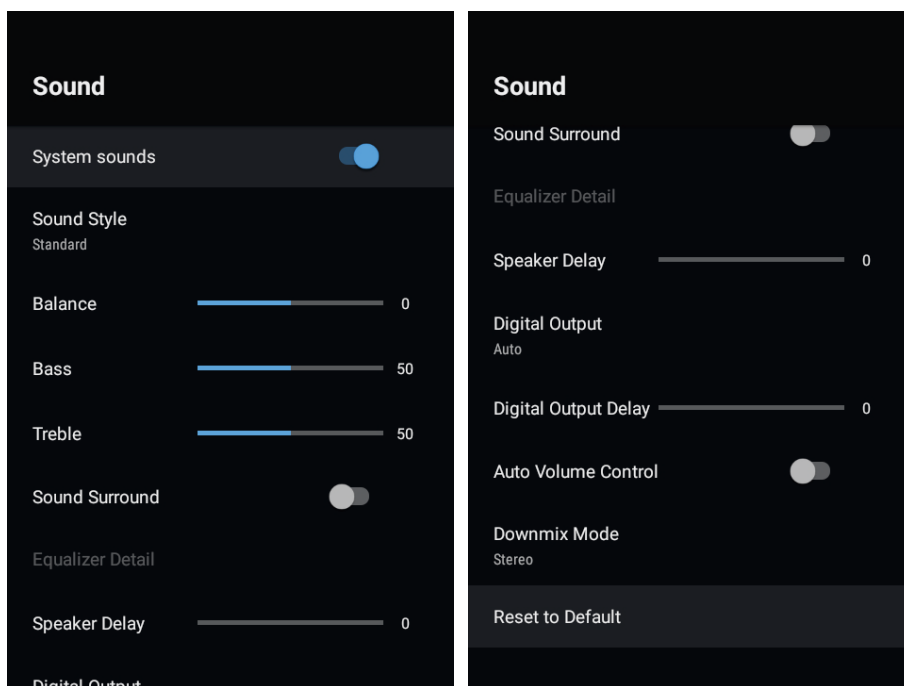

Sound Style (Style sonore) - Choisissez parmi les options suivantes : Standard, Vivid (Vif), Sport, Movie (Film), Music (Musique), News (Actualités), User (Utilisateur).

Digital Output (Sortie numérique) - Auto, Bypass, PCM, Dolby Digital Plus, Dolby Digital. (Il est recommandé de sélectionner l'option **AUTO**, car la qualité du son du contenu en écoute sera automatiquement détectée).

ÉCRAN D'ACCUEIL

Pour accéder au menu **HOME SCREEN** (ÉCRAN D'ACCUEIL),

1. Sélectionnez l'icône **PARAMÈTRES** (n° 5 à la page 26) à partir de l'écran HOME (ACCUEIL).
2. Sélectionnez « **Device Preferences** » (Préférences de l'appareil).
3. Puis faites défiler l'écran et sélectionnez « **HOME SCREEN** ».

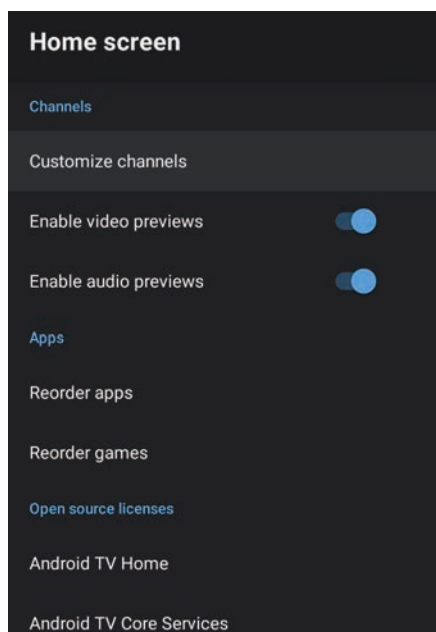

ÉCRAN DE VEILLE

Pour accéder au menu **SCREEN SAVER** (ÉCRAN DE VEILLE),

1. Sélectionnez l'icône **PARAMÈTRES** (n° 5 à la page 26) à partir de l'écran HOME (ACCUEIL).
2. Sélectionnez « **Device Preferences** » (Préférences de l'appareil).
3. Puis faites défiler l'écran et sélectionnez « **SCREENSAVER** » (ÉCRAN DE VEILLE).

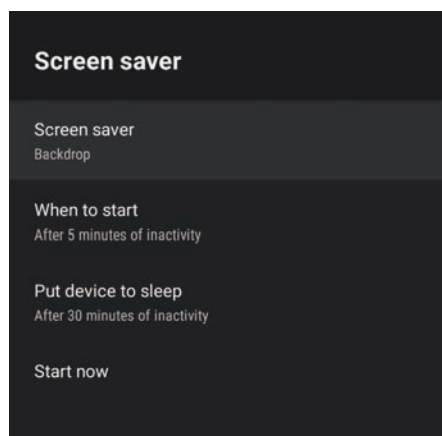

l'Assistant Google

Pour accéder au menu **GOOGLE ASSISTANT**,

1. sélectionnez l'icône **PARAMÈTRES** (n° 5 à la page 26) à partir de l'écran HOME (ACCUEIL).
2. Sélectionnez « **Device Preferences** » (Préférences de l'appareil).
3. Puis faites défiler l'écran et sélectionnez « **GOOGLE ASSISTANT** ».

Un compte Gmail n'est accessible que s'il est connecté à Google Play. Un compte Gmail est nécessaire pour télécharger et installer des applications sur Google Play.

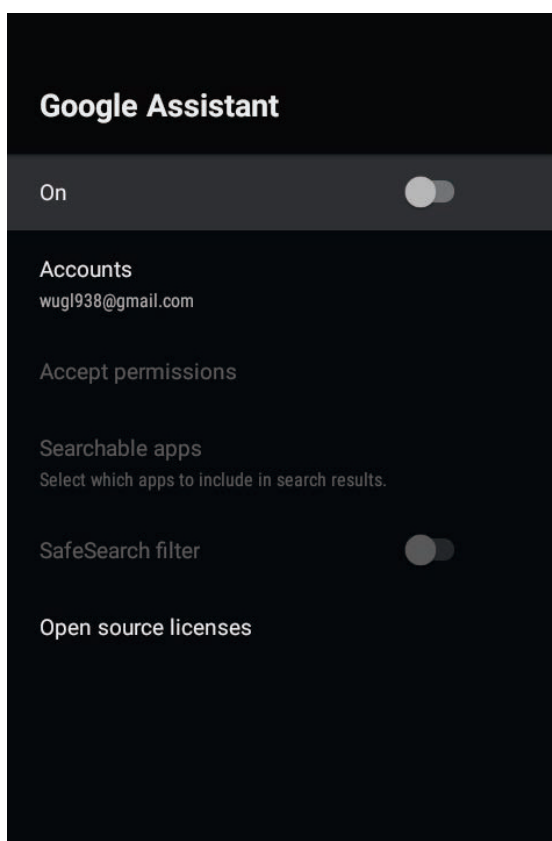

PARENTAL CONTROL (CONTRÔLE PARENTAL)

Pour accéder au menu **PARENTAL CONTROL** (CONTRÔLE PARENTAL),

1. sélectionnez l'icône **PARAMÈTRES** (n° 5 à la page 26) à partir de l'écran HOME (ACCUEIL).
2. Puis faites défiler l'écran et sélectionnez « **CHANNEL** » (CHAÎNES).
3. Sélectionnez « **Parental Control** »

À partir de cet écran, vous avez la possibilité de sélectionner et de créer un nouveau mot de passe pour les chaînes que vous souhaitez verrouiller.

Remarque : Veuillez vous assurer de stocker/enregistrer votre mot de passe si vous souhaitez y accéder ultérieurement. Si vous oubliez votre mot de passe, vous devrez réinitialiser votre téléviseur.

Channels Blocked (Chaînes verrouillées) - Verrouille des chaînes spécifiques pour restreindre leur utilisation.

Program Restrictions (Restrictions des programmes) - Vous pouvez restreindre des programmes spécifiques sur une chaîne verrouillée.

Inputs Blocked (Entrées verrouillées) - Verrouille un port d'entrée du téléviseur pour restreindre son utilisation.

Change PIN (Modifier le code PIN) - Modifie le code PIN actuel lorsque vous accédez à ce menu pour la première fois.

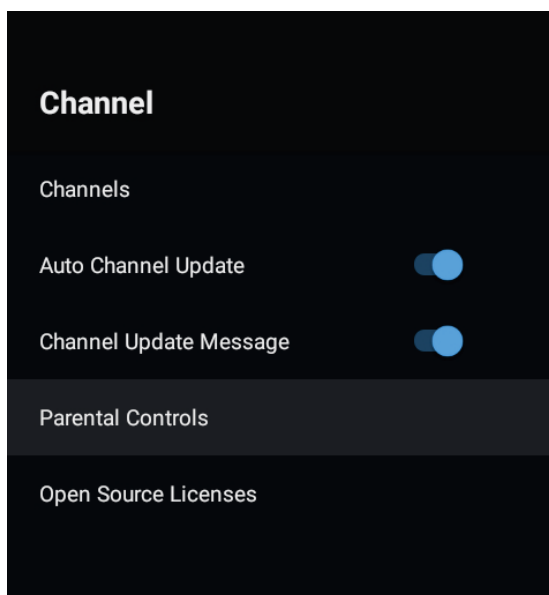

Questions fréquentes

PROBLÈMES D'ORDRE GÉNÉRAL LIÉS AU TÉLÉVISEUR

Problèmes	Éléments à vérifier et actions à suivre
Image « fantôme » ou dédoublement de l'image	Ce problème peut être dû à une obstruction de l'antenne en raison de la présence de grands immeubles ou de collines. L'utilisation d'une antenne directionnelle peut améliorer l'image.
Le téléviseur ne s'allume pas	<ul style="list-style-type: none">• Vérifiez si le cordon d'alimentation du téléviseur est branché à la prise murale.• Débranchez le téléviseur et attendez 1 minute. Rebranchez le téléviseur, puis rallumez-le.
Aucune image	<ul style="list-style-type: none">• Vérifiez les branchements de l'antenne à l'arrière du téléviseur pour voir si elle est correctement branchée.• Il est possible que le problème vienne de la chaîne de télévision. Essayez une autre chaîne.• Réglez les paramètres de contraste et de luminosité.• Vérifiez les sous-titres. Certains modes TEXT peuvent bloquer l'écran.
Belle image mais pas de son	<ul style="list-style-type: none">• Augmentez le volume sonore en appuyant sur le bouton VOL+ de la télécommande ou sur le panneau de contrôle latéral du téléviseur.• Appuyez sur le bouton COUPER LE SON de la télécommande pour vérifier que le son n'est pas coupé.
Bon son mais couleurs imparfaites	Réglez les paramètres de contraste, de couleur et de luminosité.
Image et bruit parasites	Vérifiez le branchement de l'antenne.
Ligne horizontale en pointillés	Ce problème peut être causé par une interférence électrique (par ex., un sèche-cheveux, des néons se trouvant à proximité, etc.). Éteignez l'équipement.
Le téléviseur ne répond pas à la télécommande	<ul style="list-style-type: none">• Vérifiez les piles. Remplacez-les si nécessaire.• Nettoyez la lentille du capteur de la télécommande du téléviseur.• Vous pouvez toujours utiliser les boutons situés sur le côté de votre téléviseur.
Des pixels (points) constamment foncés ou constamment éclairés	Votre téléviseur est fabriqué avec précision à l'aide d'une technologie de pointe. Toutefois, certains pixels peuvent ne pas s'afficher correctement. Ces phénomènes sont inhérents à ce type de produit et ne sont pas liés à des produits défectueux.

Italiano



Trattamento del dispositivo elettrico od elettronico a fine vita (Applicabile in tutti i paesi dell'Unione Europea e in quelli con sistema di raccolta differenziata)

Il simbolo del cassonetto barrato riportato sull'apparecchiatura indica che il prodotto alla fine della propria vita utile deve essere raccolto separatamente dagli altri rifiuti. L'utente dovrà pertanto conferire l'apparecchiatura integra dei componenti essenziali giunta a fine vita agli idonei centri di raccolta differenziata dei rifiuti elettronici ed elettrotecnici, oppure riconsegnarla al rivenditore al momento dell'acquisto di nuova apparecchiatura di tipo equivalente, in ragione di uno a uno, oppure 1 a zero per le apparecchiature aventi lato maggiore inferiore a 25cm. Assicurandovi che questo prodotto sia smaltito correttamente, voi contribuirete a prevenire potenziali conseguenze negative per l'ambiente e per la salute che potrebbero altrimenti essere causate dal suo smaltimento inadeguato. Il riciclaggio dei materiali aiuta a conservare le risorse naturali. Per informazioni più dettagliate circa il riciclaggio di questo prodotto, potete contattare l'ufficio comunale, il servizio locale di smaltimento rifiuti oppure il negozio dove l'avete acquistato.

Chiunque abbandona o cestina questo apparecchio e non lo riporta in un centro di raccolta differenziata per rifiuti elettrici-elettronici è punito con la sanzione amministrativa pecuniaria prevista dalla normativa vigente in materia di smaltimento abusivo di rifiuti di cui al D.Lgs n. Decreto Legislativo N°49 del 14 Marzo 2014.

English



Disposal of old electrical & electronic equipment (Applicable in the European Union and other European countries with separate collection systems)

This symbol on the product or in its packaging indicates that this product shall not be treated as household waste. Instead it shall be handed over to the applicable collection point for the recycling of electrical and electronic equipment. By ensuring this product is disposed of correctly, you will help prevent potential negative consequences for the environment and human health, which could otherwise be caused by inappropriate waste handling of this product. The recycling of materials will help to conserve natural resources. For more detailed information about recycling of this product, please contact your local city office, your household waste disposal service or the shop where you purchased the product

Français



Traitement des appareils électriques et électroniques en fin de vie (Applicable dans les pays de l'Union Européenne et aux autres pays européens disposant de systèmes de collecte sélective)

Ce symbole, apposé sur le produit ou sur son emballage, indique que ce produit ne doit pas être traité avec les déchets ménagers. Il doit être remis à un point de collecte approprié pour le recyclage des équipements électriques et électroniques. En s'assurant que ce produit est bien mis au rebut de manière appropriée, vous aiderez à prévenir les conséquences négatives potentielles pour l'environnement et la santé humaine. Le recyclage des matériaux aidera à conserver les ressources naturelles. Pour toute information supplémentaire au sujet du recyclage de ce produit, vous pouvez contacter votre municipalité, votre déchetterie ou le magasin où vous avez acheté le produit.

Español



Tratamiento de los equipos eléctricos y electrónicos al final de su vida útil (Aplicable en la Unión Europea y en países europeos con sistemas de recogida selectiva de residuos)

Este símbolo en su equipo o su embalaje indica que el presente producto no puede ser tratado como residuos domésticos normales, sino que deben entregarse en el correspondiente punto de recogida de equipos eléctricos y electrónicos. Asegurándose de que este producto es desechado correctamente, Ud. Está ayudando a prevenir las consecuencias negativas para el medio ambiente y la salud humana que podrían derivarse de la incorrecta manipulación de este producto. El reciclaje de materiales ayuda a conservar las reservas naturales. Para recibir información detallada sobre el reciclaje de este producto, por favor, contacte con su ayuntamiento, su punto de recogida más cercano o el distribuidor donde adquirió el producto.

Deutsch



Entsorgung von gebrauchten elektrischen und elektronischen Geräten (Anzuwenden in den Ländern der Europäischen Union und anderen europäischen Ländern mit einem separaten Sammelsystem für diese Geräte)

Das Symbol auf dem Produkt oder seiner Verpackung weist darauf hin, dass dieses Produkt nicht als normaler Haushaltsabfall zu behandeln ist, sondern an einer Annahmestelle für das Recycling von elektrischen und elektronischen Geräten abgegeben werden muss. Durch Ihren Beitrag zum korrekten Entsorgen dieses Produkts schützen Sie die Umwelt und die Gesundheit Ihrer Mitmenschen. Umwelt und Gesundheit werden durch falsches Entsorgen gefährdet. Materialrecycling hilft den Verbrauch von Rohstoffen zu verringern. Weitere Informationen über das Recycling dieses Produkts erhalten Sie von Ihrer Gemeinde, den Kommunalen Entsorgungsbetrieben oder dem Geschäft, in dem Sie das Produkt gekauft haben

Ayonz Central Ltd
83 Mount Eagle Drive,
Leopardstown Heights,
Sandyford, D18 E5N6, Ireland.
Prodotto in Cina



QBELL est une marque déposée appartenant **Ayonz Central ltd** 83 Mount Eagle Drive, Leopardstown Heights, Sandyford, D18 E5N6, Irlande.

Cher client, chère cliente

Par le présent manuel, le fabricant **Ayonz Central ltd** déclare que cet appareil est conforme est la directive 2014/53/UE du Parlement européen. Le texte intégral de la déclaration de conformité européenne est disponible à l'adresse Internet suivante : www.qbell.it



www.qbell.it

Le fabricant se réserve le droit d'apporter des modifications au présent manuel d'utilisation.

Q.Bell®

androidtv



QT32GXF9A
Manuel d'utilisation



Lisez attentivement ce manuel avant d'utiliser votre appareil, et conservez-le pour toute référence future.

ÍNDICE DE CONTENIDOS

INSTRUCCIONES GENERALES DE SEGURIDAD	4
TABLA DE DATOS TÉCNICOS	12
ESPECIFICACIONES	13
INSTALACIÓN	14
CONTROLES Y CONEXIONES	16
MANDO A DISTANCIA	18
CONFIGURACIÓN INICIAL	21
ANDROID TV - PANTALLA DE INICIO	26
GOOGLE PLAY	27
l'Asistente de Google	28
DESCUBRIR	29
MENÚ DE ENTRADAS	30
AJUSTES	31
REDES E INTERNET	32
MENÚ DE CANALES	33
PREFERENCIAS DE DISPOSITIVOS - ACERCA DE	34
HORA	34
MENÚ DE AJUSTES DE ENTRADAS	35
MENÚ DE AJUSTES DE APAGADO	36
MENÚ DE AJUSTES DE IMAGEN	37
MENÚ DE AJUSTES DE SONIDO	38
PANTALLA DE INICIO	39
SALVAPANTALLAS	39
"l'Asistente de Google"	40
CONTROL DE RESTRICCIÓN PARENTAL	41
PREGUNTAS FRECUENTES	42

INSTRUCCIONES GENERALES DE SEGURIDAD

Lea detenidamente este manual de instrucciones ya que contiene información importante sobre seguridad, uso y mantenimiento del aparato. Conserve el manual para referencias futuras.

1. Desconecte el enchufe de la toma de corriente si no va a usar el aparato durante un largo periodo de tiempo. Desconecte el enchufe y el cable de antena en el caso de tormentas eléctricas.
2. No tire del cable cuando lo desconecte de la toma de corriente.
3. No coloque objetos pesados encima de los cables.
4. No doble ni tuerza los cables.
5. La pantalla de TV está fabricada con materiales frágiles, por lo tanto, no debe someterla a impactos o presiones para evitar daños. Si sufre algún daño, desconecte el enchufe de la toma de corriente y contacte con el Centro de servicio técnico. Si sale algún tipo de líquido del panel, tenga cuidado de que no entre en contacto con ojos y boca, y contacte con un médico si fuese necesario.
6. Apague el aparato y desenchúfelo de la toma de corriente antes de limpiarlo o realizar algún mantenimiento. Para la limpieza, use solamente un paño seco limpio. No utilice detergentes agresivos como aguarrás, alcohol o gasolina.
7. Coloque el dispositivo sobre una superficie estable que soporte su peso. Si está utilizando una superficie móvil, debe ser lo suficientemente robusta y grande para evitar que el TV sobresalga de los bordes del mueble. Si lo quiere fijar a la pared, siga las instrucciones al respecto para evitar posibles daños. No coloque el TV en lugares altos (muebles, estanterías) a menos que esté correctamente fijado a la pared. No coloque ningún producto textil o similar entre el televisor y el mueble. Es necesario informar a los niños de los peligros para evitar que se suban a los muebles para alcanzar el televisor y sus accesorios.
8. Deje un espacio adecuado a los lados del TV para garantizar una correcta ventilación.
9. No permita que el TV quede expuesto a la luz directa del sol, fuentes de calor o llamas abiertas (velas).
10. No debería colocar sobre el TV objetos que contengan líquidos, como por ejemplo jarrones. Evite la exposición a gotas o salpicaduras de agua.
11. Conecte el TV solamente en tomas de corriente que cumplan con los requisitos nominales de alimentación conforme a la etiqueta de datos del TV. La toma de corriente debe estar cerca del TV y ser de fácil acceso para desconectar el aparato en caso de peligro. Si el TV no tiene un interruptor específico de apagado, apáguelo desenchufándolo de la toma de corriente.
12. No introduzca ningún tipo de objeto por las ranuras de ventilación del TV, debido al riesgo de descarga eléctrica. Si el TV no tiene un interruptor específico de apagado, apáguelo desenchufándolo de la toma de corriente.
13. No introduzca ningún tipo de objeto por las ranuras de ventilación del TV, debido al riesgo de descarga eléctrica.
14. Lea detenidamente este manual antes de usar el TV.
15. Guarde este manual, la tarjeta de garantía completa, el recibo de compra y el paquete del producto. Las instrucciones de seguridad reducen el riesgo de incendio, descarga eléctrica y lesiones si se siguen correctamente. Cumpla con todas las instrucciones y tome nota de todas las advertencias.



No desmonte la cubierta (ni la carcasa trasera) de la unidad para evitar el riesgo de descarga eléctrica. Esta unidad debe ser reparada únicamente por personal cualificado.



El símbolo del relámpago con punta de flecha dentro de un triángulo equilátero pretende advertir al usuario de la presencia de tensión peligrosa no aislada dentro de la carcasa del producto que podría ser de magnitud suficiente para generar un riesgo de descarga eléctrica para las personas.



El signo de exclamación dentro de un triángulo equilátero pretende alertar al usuario de la presencia de instrucciones operativas y de mantenimiento importantes en los documentos que acompañan al aparato.



Para evitar posibles daños auditivos, limite el tiempo de escucha a volúmenes altos.

INFORMACIÓN IMPORTANTE

1. Utilice muebles o soportes recomendados por el fabricante.
2. El producto se debe instalar sobre una superficie que soporte su peso.
3. Asegúrese de que el producto descansa completamente sobre la superficie en la que está instalado.
4. No coloque el producto sobre un mueble alto sin fijar de un modo estable el mueble o el producto.
Esto evitará que se caiga el TV.
5. No coloque el producto sobre tejidos u otros materiales conductores o inflamables.
6. Asegúrese de que los niños no se suban al mueble o al soporte donde está instalado el TV, con la intención de acercarse a él, evitando así cualquier riesgo de que el soporte o el producto se caiga; cualquier operación en el TV debe ser realizada por un adulto.

INFORMACIÓN IMPORTANTE

1. No exponga este aparato a la lluvia ni a la humedad, ya que podría provocar un incendio o una descarga eléctrica.
2. No manipule ni modifique el producto de ninguna manera.
3. Utilice solamente los accesorios descritos y recomendados por el fabricante.
4. No exponga el producto a un contacto directo con el agua.
5. No coloque objetos sobre la parte superior del producto, incluyendo recipientes con líquido como vasos.
6. Tenga cuidado al reemplazar las pilas del mando a distancia, para evitar los riesgos de explosión por una instalación incorrecta. Cambie las pilas únicamente por otras del mismo tipo o equivalentes.

Instalación

16. **Cuando instale el producto siga las indicaciones del manual de instrucciones. Este producto debe colocarse sobre una superficie suficientemente estable; una instalación incorrecta es potencialmente peligrosa, ya que el TV podría caerse y causar lesiones. Sea extremadamente cuidadoso cuando hay niños alrededor.**
17. Antes de instalar el producto, asegúrese de que la tensión de salida de la toma de corriente se corresponde con la indicada en la etiqueta trasera del TV, en la que se indican las especificaciones eléctricas.
18. No use un cable de alimentación o un enchufe dañados, ni una toma de corriente con una conexión floja. Esto podría causar una descarga eléctrica.
19. No conecte varios dispositivos en la misma toma de corriente. Esto podría causar el sobrecalentamiento de la toma de corriente y producir un incendio. Asegúrese de que la toma de corriente es de fácil acceso cuando use el TV.
20. No doble, enrosque o tuerza el cable de alimentación en exceso.
21. No deje que nada descansa sobre el cable de alimentación y el cable de antena. Esto podría causar un incendio o una descarga eléctrica.
22. No coloque el cable de alimentación cerca de aparatos que generen calor como radiadores, estufas o planchas. Excesivo calor podría derretir el aislamiento y dejar expuestos los cables con corriente, ocasionando un incendio o una descarga eléctrica.
23. Desenchufe el TV durante las tormentas eléctricas o cuando no vaya a utilizarlo durante un periodo de tiempo prolongado. De lo contrario, podría resultar en un incendio o una descarga eléctrica.
24. No tape las ranuras de ventilación del producto con objetos como periódicos, manteles, cortinas, etc. No introduzca objetos en las ranuras disponibles en los lados y parte trasera del TV. Esto podría elevar la temperatura interna del TV causar un incendio.
25. Si advierte olores inusuales o humo procedente del TV, desenchufe inmediatamente el cable de alimentación de la toma de corriente y contacte con el centro de servicio técnico. De lo contrario, podría resultar en un incendio o una descarga eléctrica.
26. Cuando no vaya a utilizar el televisor durante un largo periodo de tiempo o cuando tenga que moverlo, asegúrese de desenchufar el cable de alimentación de la toma de corriente.
27. El televisor debe limpiarse periódicamente. De lo contrario, el polvo se acumulará con el tiempo causando que suba la temperatura interior del TV y/o deteriorando el aislamiento de las conexiones, lo que a su vez podría provocar un incendio eléctrico.
28. Este equipo no está diseñado para que lo utilicen personas (niños incluidos) con discapacidad física, sensorial o mental, ni por niños pequeños de cualquier edad, a menos que estén supervisados por un adulto responsable de su seguridad.
29. Las pilas del mando a distancia solo debe sacarlas un adulto, asegurándose de mantenerlas fuera del alcance de bebés y niños. Busque atención médica inmediata si un niño se ha tragado una pila.

30. Las pilas no deberían quedar expuestas a la luz directa del sol ni al calor.
31. Para limpiar el TV, no utilice productos químicos, detergentes o paños húmedos, asegúrese de utilizar un paño seco para limpiarlo de marcas o polvo y solo después de desenchufar el producto de la toma de corriente.
32. Contacte con un centro de servicio técnico cualificado cuando necesite alguna reparación u otro tipo de servicio.

¡ADVERTENCIA!

1. Le recomendamos encarecidamente que fije el televisor al soporte sobre el que está instalado.
2. De este modo podrá evitar los accidentes causados por la caída del mueble o del TV.
3. Para evitar cualquier riesgo de lesiones graves, recomendamos encarecidamente que este producto se fije de forma permanente a la pared o a otra superficie adecuada.
4. Los elementos de fijación no vienen incluidos, ya que el tipo de fijación varía según el material de la superficie. Contacte con personal cualificado.
5. Si el TV no se coloca lo suficientemente estable, puede ser potencialmente peligroso debido a una caída accidental. Muchas lesiones, en particular en el caso de los niños, podrían evitarse tomando precauciones sencillas como:
6. Utilice muebles o soportes recomendados por el fabricante.
7. El producto se debe instalar sobre un soporte adecuado para el tamaño del TV y que aguante su peso.
8. Asegúrese de que el producto descansa completamente sobre la superficie en la que está instalado.
9. Enseñe a los niños acerca de los peligros que conlleva el subirse a los muebles para intentar alcanzar el TV.

Asegúrese de colocar el producto de acuerdo a las siguientes consideraciones:

33. Prefiera superficies secas en zonas bien ventiladas.
34. Que no quede expuesto a la luz del sol ni a otras fuentes de calor.
35. Que no quede expuesto al contacto con agua u otros líquidos.
36. Protéjalo del polvo y de la polución.
37. No instale el TV sobre muebles con espacio limitado, como en librerías.
38. No instale el TV cerca de fuentes de calor como radiadores, estufas u otros aparatos que generen calor.
39. No coloque recipientes con líquido junto al TV; si el líquido se derrama y penetra dentro de la carcasa, podría causar cortocircuitos, descargas eléctricas o un incendio.

40. No coloque objetos pequeños sobre encima de la unidad; si estos objetos caen y penetran dentro de la carcasa del TV, podría causar cortocircuitos, descargas eléctricas o un incendio.
41. No utilice ni guarde materiales inflamables o combustibles cerca de la unidad. Esto podría causar un incendio o una explosión. No coloque llamas abiertas, como velas encendidas, cigarrillos o varillas de incienso encima del TV.
42. Es aconsejable que la antena se instale lejos de la toma de corriente. Póngase en contacto con un antenista profesional para instalar la antena, a fin de evitar una instalación incorrecta que podría provocar un incendio, una descarga eléctrica o lesiones graves.
43. Instale la unidad a una distancia razonable de la pared para garantizar una correcta ventilación.
44. Conecte el cable de alimentación del TV en una toma de corriente accesible y fácil de desconectar.
45. No utilice este aparato cerca del agua. Por ejemplo, no lo use cerca de un lavadero, un sótano húmedo, una piscina o similar.
46. Limpie el aparato usando solo un trapo seco.
47. No tape las ranuras de ventilación. Instálolo siguiendo las instrucciones del fabricante. Las ranuras y aberturas en la partera trasera e inferior son para ventilación, garantizando un funcionamiento fiable del TV y protegiéndolo para que no se sobrecaliente. No bloquee ni tape estas ranuras. No tape estas ranuras colocando el TV sobre la cama, el sofá u otro lugar con superficie similar.
48. No instale esta unidad cerca de fuentes de calor, tales como radiadores, rejillas de calefacción, hornos u otros aparatos (incluidos amplificadores) que generen calor.
49. No altere la seguridad de los enchufes polarizados o con conexión a tierra. Un enchufe polarizado tiene dos clavijas, una más ancha que la otra. Un enchufe con toma de tierra tiene dos clavijas y una tercera de toma de tierra. La clavija más ancha o la de toma de tierra tiene una función de protección. Si la clavija suministrada no se ajusta a su enchufe, póngase en contacto con un electricista para sustituir el enchufe obsoleto.
50. Proteja el cable de alimentación para que no se pise o se pince, particularmente en los enchufes, tomas de corriente y en el punto de salida del aparato.
51. Utilice solamente accesorios especificados por el fabricante.
52. Utilícelo únicamente con un carro, pie, trípode, soporte o mesa especificado por el fabricante o vendido con el aparato. Cuando lo coloque sobre un carro, tenga cuidado cuando mueva el conjunto para evitar que se vuelque. El conjunto carro + TV se debe mover con cuidado. Las paradas bruscas, la fuerza excesiva y las superficies irregulares pueden hacer que el conjunto del producto sobre el carro vuelque.
53. Desenchufe el aparato de la toma de corriente durante las tormentas eléctricas o cuando no lo vaya a utilizar durante un largo periodo de tiempo. Para una mayor protección del TV durante una tormenta eléctrica, o cuando no lo use durante largos periodos de tiempo, desenchúfelo de la toma de pared y desconecte la antena o el sistema de cable. Esto evitará daños en el TV debido a rayos y sobretensiones de la línea eléctrica.

54. Lleve el aparato a reparar únicamente a personal de servicio técnico cualificado. Es necesario llevar el aparato al servicio técnico cuando resulte dañado de cualquier modo, como por ejemplo cuando esté dañado el cable o el enchufe, hayan caído líquidos u objetos dentro, haya quedado expuesto a la lluvia o a la humedad, no funcione normalmente o se haya caído.
55. Este TV solo debería utilizarse conectado a una fuente de alimentación del tipo indicado en la placa de especificaciones técnicas. Si no está seguro del tipo de fuente de alimentación de su hogar, consulte a su distribuidor o a la compañía eléctrica local. En lo referente a las pilas del mando a distancias, consulte las instrucciones de funcionamiento.
56. El televisor no debe exponerse a goteos ni salpicaduras de agua. No coloque objetos llenos de líquido, como jarrones, sobre el TV.
57. No introduzca nunca objetos de ningún tipo en el televisor a través de las ranuras, ya que podrían tocar puntos de tensión peligrosos u otros componentes eléctricos y provocar un incendio o una descarga eléctrica. No derrame líquidos de ningún tipo sobre el TV.
58. Desenchufe el TV de la toma de corriente antes de limpiarlo. No utilice detergentes líquidos ni agresivos. Utilice un paño húmedo para limpiarlo.
59. No coloque el televisor cerca o sobre un radiador, ni de otras fuentes de calor. No coloque el televisor empotrado en un mueble, como librerías o estanterías, a menos que disponga de una ventilación adecuada o siga las instrucciones del fabricante.
60. No coloque el TV sobre un carro, base, trípode, soporte o mesa que sean inestables. El TV podría caer, causando lesiones o daños en el aparato.
61. No intente reparar el TV usted mismo, ya que si abre o quita las cubiertas puede quedar expuesto a tensiones peligrosas u otros peligros. Lleve el aparato a reparar únicamente a personal de servicio técnico cualificado.
62. **ADVERTENCIA:** Para evitar lesiones, debe fijar el aparato al suelo o a la pared, de acuerdo con las instrucciones de instalación.



Los términos HDMI, HDMI High-Definition Multimedia Interface y los logotipos HDMI son marcas comerciales o marcas registradas de HDMI Licensing Administrator, Inc.



TRATAMIENTO Y ELIMINACIÓN DE LAS PILAS

1. **ATENCIÓN:** una sustitución incorrecta de las pilas o utilizar pilas de tipos diferentes no equivalentes, puede ocasionar una explosión.
2. Las pilas no deben exponerse a un calor excesivo, como el del sol, el fuego o fuentes similares.
3. No mezcle tipos de pilas diferentes, ni pilas nuevas con pilas usadas.
4. Las pilas deben instalarse observando la polaridad correcta.
5. Si las pilas tienen poca carga deben retirarse del producto.
6. Debe deshacerse de las pilas con seguridad. Para proteger el medio ambiente, utilice siempre los contenedores apropiados de recogida de pilas (consulte con su vendedor).
7. Mantenga las pilas lejos del alcance de los niños y mascotas. Solo las personas adultas pueden hacerse cargo de las pilas.
8. Nunca arroje las pilas al fuego ni las exponga a las llamas i a otras fuentes de calor.
9. Siga las instrucciones de uso y de seguridad de las pilas.

LIMPIEZA Y MANTENIMIENTO

1. Desenchufe la unidad de la toma de corriente antes de limpiarla.
2. Para eliminar el polvo, use un paño suave que no suelte pelusa.
3. Si fuese necesario, use un paño ligeramente humedecido.
4. Limpie el enchufe con un paño seco con regularidad.
5. **PRECAUCIÓN:** La humedad y el polvo pueden causar un incendio o una descarga eléctrica.
6. Tenga cuidado de no usar líquidos o detergentes que puedan introducirse dentro del TV. (Los líquidos dentro del TV pueden causar fallos en el producto, un incendio o una descarga eléctrica.)
7. No limpie con paños abrasivos y productos agresivos como insecticidas, disolventes, diluyentes u otras sustancias que puedan deteriorar la superficie y el acabado de la carcasa del TV.

TABLA DE DATOS TÉCNICOS

Información	Valor y precisión			Unidad
Nombre del proveedor o marca comercial	QBell			--
Identificador del modelos del proveedor	QT32GXF9A			--
Clase de eficiencia energética para el Rango Dinámico Estándar (SDR)	E			--
Demanda de potencia en modo encendido para el Rango Dinámico Estándar (SDR)	26			KWh/1000h
Clase de eficiencia energética (HDR)	E			--
Demanda de potencia en modo encendido para el Rango dinámico alto (HDR)	26			KWh/1000h
Demanda de potencia, modo apagado	0			W
Demanda de potencia, modo en espera	≤0,5			W
Demanda de potencia, modo en espera conectado a red	≤2			W
Categoría de pantalla electrónica	televisión			--
Relación de aspecto	16	:	9	Número entero
Resolución de pantalla (píxeles)	1366	x	768	píxeles
Longitud de pantalla (diagonal)	80			cm
Longitud de pantalla (diagonal)	32			pulgadas
Área de pantalla visible	2736.6			cm ²
Tecnología de panel utilizada	LCD LED			--
Control Automático de Brillo (ABC) disponible	NO			--
Sensor de reconocimiento de voz disponible	NO			--
Sensor de presencia en la habitación disponible	NO			--
Frecuencia de refresco de imagen	60			Hz
Disponibilidad mínima garantizada de actualizaciones De software y firmware (hasta):	06/30/2025			--
Disponibilidad mínima garantizada de repuestos (hasta):	06/30/2025			--
Soporte mínimo garantizado al producto (hasta):	06/30/2025			--

ESPECIFICACIONES

Dispositivo de visualización	32" HD Android TV™
Resolución	1366×768
Colores de visualización	16. 7 Million
Relación de contraste:	3000:1
Formato de imagen	16:9
Versión de Android	11.0
Frecuencia de funcionamiento wifi	2,4GHz / 5GHz
Potencia máxima de transmisión del wifi	802.11 a - 15±2 dBm a 54 Mbps 802.11 b - 15±2 dBm a 11 Mbps 802.11 g - 15±2 dBm a 54 Mbps 802.11 n - 14±2 dBm a MCS7 802.11 ac - 13±2 dBm a HT80 MCS9
Versión de Bluetooth	Bluetooth V2.1, V3.0, V4.2, V5.1
Potencia de salida de Bluetooth	6 dBm
Frecuencia de funcionamiento Bluetooth	2402 MHz - 2480 MHz
Versión del Software	20230620_130233
Sintonizadora de Entrada /	Salida: DVB-T2 H.265 HEVC PRINCIPAL 10, DVB-S2 HDMI x2, USB x2, OPTICAL Out x1, RF IN x2, RJ45 x1, Mini AV-IN x1, CI+ x1, AUDIO-OUT x1
Formato de reproducción multimedia en Modo USB	Películas: MKV, MP4, MOV, VOB, DAT, MPEG, TS
	Música: MP3, M4A
	Fotos: JPEG, PNG, BMP
Fuente de alimentación	100-240 V CA 50/60 Hz
Consumo de potencia	55W
Dimensiones	Con soporte: 717×198×478mm (An x F x Al)
	Sin soporte: 717×82×424mm (An x F x Al)
Peso	Neto: 4.1 kg
	Bruto: 5.2 kg

Nota: este documento es solo para referencia, y la interfaz de operación está sujeta al software de televisión.

INSTALACIÓN

Instale el soporte como se describe a continuación, o si desea montarlo sobre la pared, contacte con un instalador profesional.

Asegúrese de que el televisor no está enchufado a la toma de corriente y, además, le recomendamos que otra persona le ayude en la tarea siguiente.

Colocación del soporte

Paso 1

Coloque un material acolchado suave sobre una superficie plana para evitar dañar el panel de la pantalla. A continuación, coloque encima la pantalla del TV, como se ilustra a la derecha.

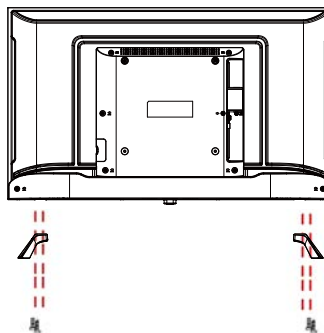

Paso 2

Alinee la parte del soporte con el punto de instalación, como se ilustra a continuación.

Paso 3

Apriete los tornillos (suministrados con un destornillador) para fijar el soporte al panel, como se ilustra a la derecha.

¡PRECAUCIÓN!

No aplique una fuerza excesiva, ya que podría dañar los orificios de los tornillos.

Instrucciones para montaje en la pared

Asegúrese de que el televisor no está enchufado a la toma de corriente y, además, le recomendamos que otra persona le ayude en la tarea siguiente.

- Recomendamos que contrate a un instalador profesional ya que no asumimos ninguna responsabilidad por los daños eventuales al producto o por lesiones personales si monta el TV por su cuenta.

PANEL TRASERO DEL TV PATRÓN VESA: 200 x 200 mm

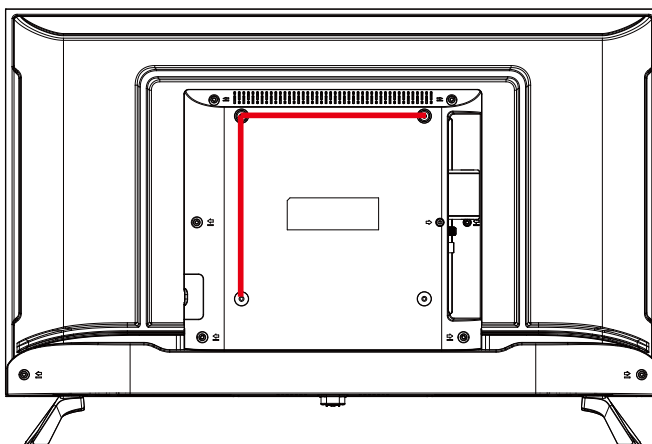

NOTA: Si está montando el TV sobre la pared, esto lo debería hacer un instalador cualificado.

CONTROLES Y CONEXIONES

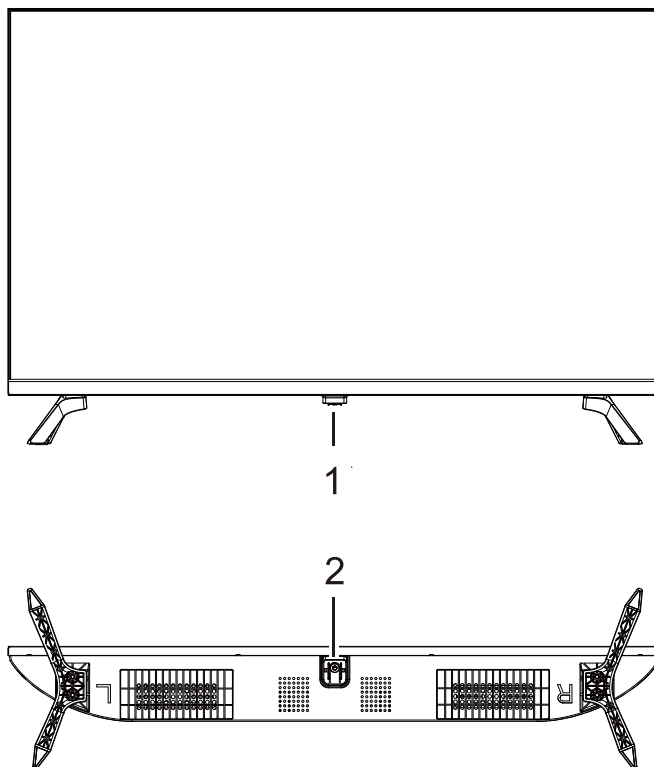

1. Indicador LED de encendido y receptor remoto.
2.  Standby (en espera): para encender el televisor o volver a ponerlo en espera

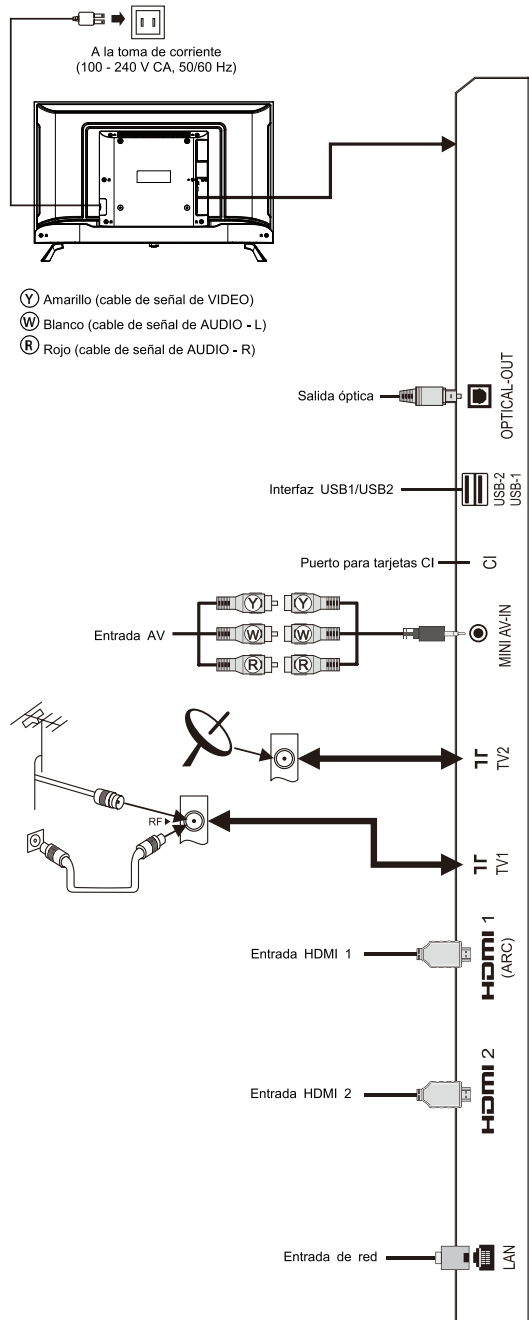

MANDO A DISTANCIA



Botón	Función
Encendido (⏻)	Cambiar entre el estado de funcionamiento y de espera.
Silencio (🔇)	Activar/desactivar el sonido.
Botones numéricos	Seleccionar el canal o introducir números.
?	Mostrar barra de información.
↶	Vuelve al canal anterior.
NETFLIX	Abrir aplicación.
YouTube	Abrir aplicación.
prime video	Abrir aplicación.
Google Play	Abrir aplicación.
📌	En la página de inicio inteligente, gestione la ubicación de las aplicaciones y vídeos.
🗣️	Habla con el Asistente de Google y usa la voz para controlar la televisión. Presione el botón asistente de Google en el control remoto para comenzar la operación. (El Asistente de Google no está disponible en determinados idiomas y países. La disponibilidad de los servicios varía dependiendo del país y del idioma.)
Ajustes (⚙️)	Abrir el menú de ajustes.
◀, ▶, ▲, ▼	Seleccionar elementos o ajustar valores.
OK	En el modo TV, abrir la lista de canales. En las funciones del menú en pantalla, confirmar la operación.
Volver (◀)	Volver a la pantalla del menú anterior.
Inicio (🏠)	Mostrar la página de inicio.
📺	No tiene función
VOL+/-	Subir/bajar el volumen.
Fuente (📡)	Mostrar el menú de señal de entrada.
Menú (☰)	Mostrar menú en pantalla (OSD). (Modo no inteligente.)
CAN+/- (⤴ P ⤵)	Cambiar canal.
Botón rojo	Botones con funciones especiales.
Botón verde	
Botón amarillo	
Botón azul	
MTS	ATV: seleccionar modo NICAM; DTV: seleccionar idioma de audio.
SUBTITLE	Abre el menú de idiomas de subtítulos.
TTX	Abrir/cerrar Teletexto.
AD	Abre el menú de audio correspondiente.
USB	Abra el dispositivo de almacenamiento usb.
Grabar (●)	No tiene función
▶ (reproducir)	Reproducir.
⏸	Botón Time shift (Grabación en directo). (Pausa)
■	Detener.

Código de mando a distancia universal: 4040

INTALACIÓN DE LAS PILAS EN EL MANDO A DISTANCIA Y ADVERTENCIAS

- Abra la tapa del compartimento de la batería en la parte trasera del mando a distancia
- Inserte 2 pilas AAA de 1,5 V y colóquelas observando la polaridad correcta.
- Abra la tapa del compartimento de la batería en la parte trasera del mando a distancia
- Inserte las pilas (compruebe el número de pilas y el tipo en el compartimento del mando a distancia) con la polaridad correcta
- Cierre la tapa del compartimento de las pilas.
- Una vez instaladas las pilas no deberían quedar expuestas a un calor excesivo como la luz del sol, un fuego o similar.
- No mezcle pilas nuevas con pilas usadas en el mando a distancia.
- No utilice tipos de diferentes de pilas.
- Si no usa el mando a distancia durante un largo periodo de tiempo, es recomendable sacar la pilas.
- Mantenga las pilas lejos del alcance de los niños y mascotas.
- Nunca arroje las pilas al fuego.
- Una caída accidental del mando a distancia, que ocasione su ruptura, invalidará inmediatamente la garantía.
- El mando a distancia funciona correctamente cuando se usa a una distancia de 5 m del TV.
- No exponga el sensor del mando a distancia a luces intensas

CONFIGURACIÓN INICIAL

Para la primera configuración inicial, el asistente de configuración de pantalla le guiará a completar la configuración del televisor. siga la Guía de pantalla para configurar correctamente el televisor.

Para emparejar y habilitar el control remoto, presione los botones "back" (return) y "vol -" (volumen) durante 5 segundos. Después de que el emparejamiento sea exitoso, ahora puede operar el televisor.

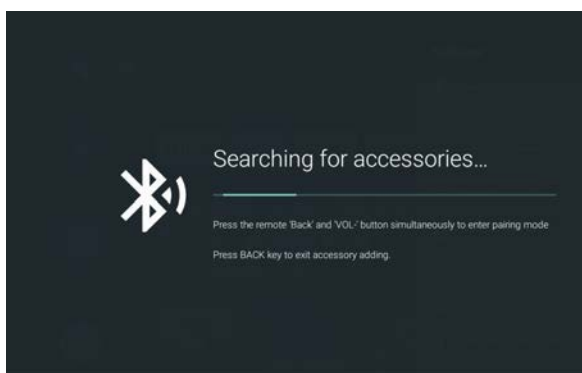

Búsqueda de accesorios

Para emparejar y activar el control remoto, presione los botones "back" (return) y "vol -" (volumen) durante 5 segundos al mismo tiempo. Cuando el control remoto se muestra como un accesorio BT en la esquina superior derecha de la pantalla, presione "ok". Si el emparejamiento falla, Espere unos minutos y luego vuelva a intentarlo. Luego presione el botón atrás en el control remoto y salga de la ventana de adición de accesorios.

Use los botones ▲ / ▼ para seleccionar el idioma del sistema y, a continuación, pulse **OK/SELECT** para confirmar.



Si tan solo quiere usar su TV con normalidad, seleccione **"SKIP"** (OMITIR)
Para conectar su teléfono Android al TV, seleccione **"Continue"** (Continuar).

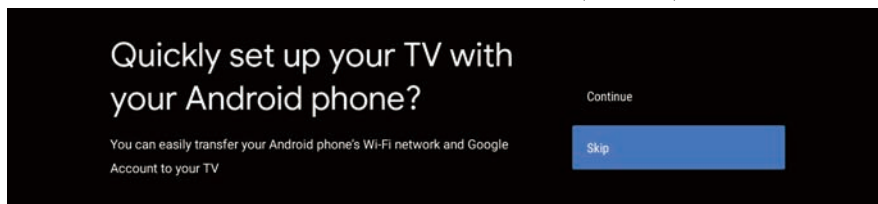

Pulse ▲/▼ para seleccionar el wifi al que quiera conectarse, introduzca la contraseña y, a continuar, confirme para conectar.



Para aceptar los términos del servicio de Google y mejorar la experiencia con el producto, seleccione **"ACCEPT"** (ACEPTAR) para proceder con esta condición.

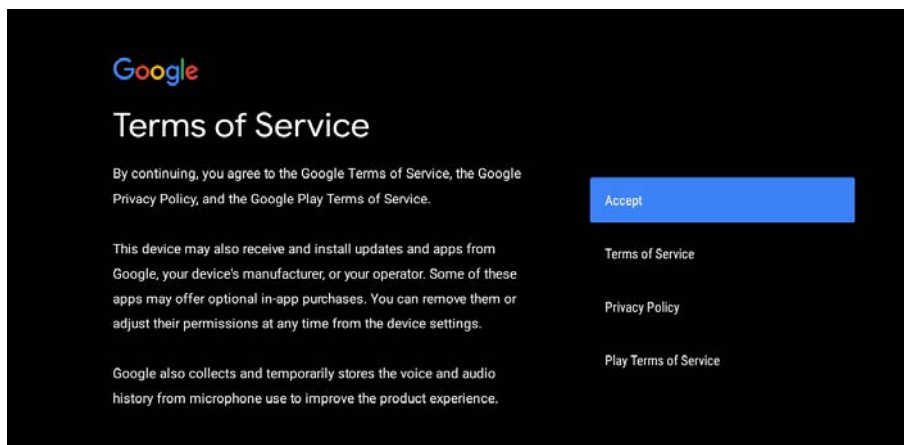

Seleccione **"Use Location"** (Usar ubicación) si desea que su ubicación sea identificada en su TV Android. (Nota: No marque la opción Usar ubicación si lo que quiere es que Google le informe sobre el tiempo atmosférico con mayor precisión en base a su ubicación).

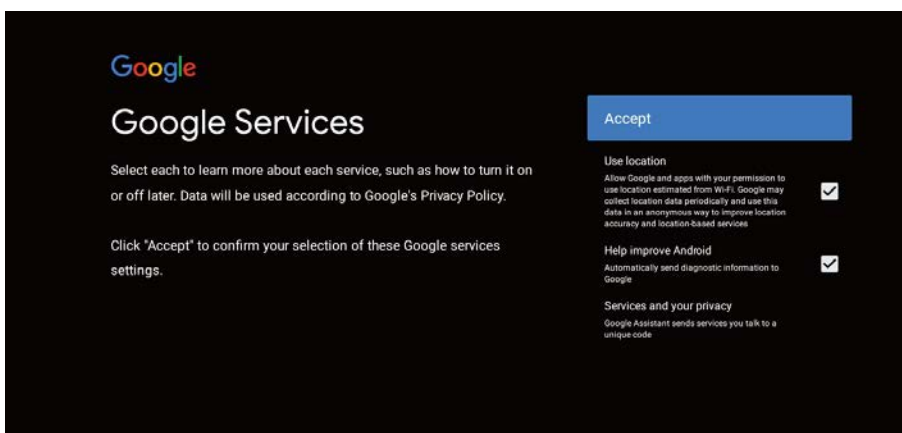

Al aceptar y seleccionar **"Help improve Android"** (Ayudar la mejorar Android), usted acepta enviar automáticamente la información del diagnóstico a Google para mejorar la experiencia con Google.

Ahora aparecerán las pantalla de información, y puede desplazarse por pasos a realizar pulsando el botón de dirección "RIGHT" (DERECHA) para continuación.

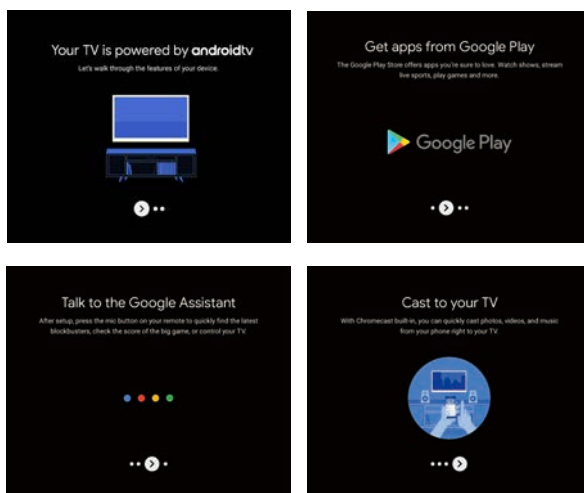

Seleccione el país en el que está utilizando el dispositivo usando los botones de dirección ▲/▼.



Se utiliza para establecer una contraseña en su TV por razones de seguridad.

NOTA: asegúrese de guardar la contraseña, y consultarla cuando lo necesite.

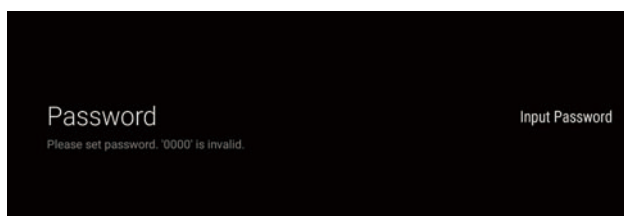

Seleccione la zona horaria que utilice el dispositivo usando los botones de dirección ▲ / ▼.

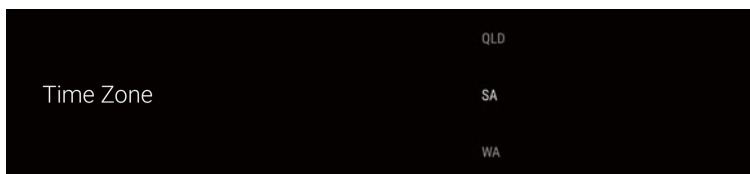

Asegúrese de que en este paso selecciona “HOME” (CASA) si esta utilizando este TV en su hogar. Asegúrese de confirmar la opción después de haber seleccionado “HOME” (CASA).

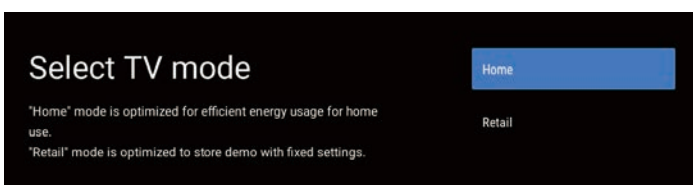

Asegúrese de activar la función Chromecast built-in™, para poder visualizar sus películas, shows, aplicaciones, juegos, etc., directamente en su TV.

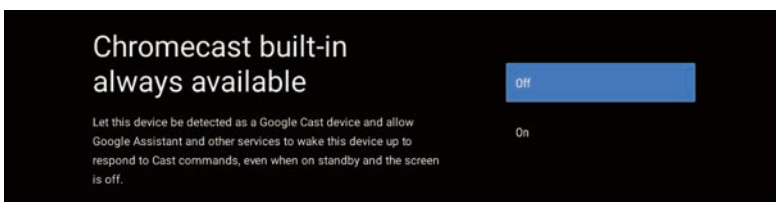

Asegúrese de seleccionar “ANTENNA” (ANTENA) para explorar los canales usando el cable de antena.

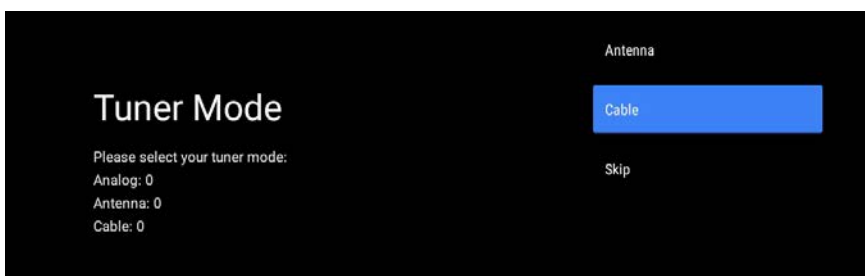

NOTA: Asegúrese de que el **Cable de antena (RF)** esté conectado al puerto **TV** situado en la parte trasera del TV.

ANDROID TV - PANTALLA DE INICIO

Después de completar la configuración inicial, el sistema abrirá la página de inicio de ANDROID TV.

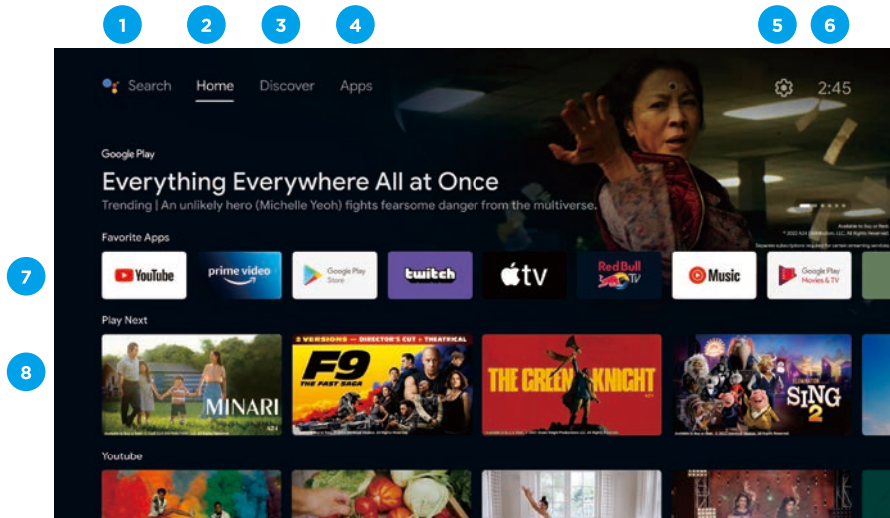

1. Pulse el botón l'Asistente de Google en el mando a distancia para controlar su TV con la voz.
2. **Home** (Inicio) - Página principal para entrar en la TV en directo, y ver las aplicaciones preinstaladas y descargadas.
3. **Discover** (Descubrir) - inicie sesión en su cuenta Google para recibir recomendaciones sobre los servicios de *streaming*, organizados en temas y géneros basándose en lo que usted ve.
4. **APPS** (Aplicaciones) - las aplicaciones que haya descargado y las que puede buscar para instalar.
5. **AJUSTES:** Seleccione esta pestaña si quiere acceder a los ajustes del TV.
6. **HORA:** Muestra la hora actual.
7. En esta fila aparece el contenido recomendado de las aplicaciones que ya tiene instaladas.
Añadir aplicaciones
Al final de esta fila de aplicaciones, seleccione la casilla + y añada la aplicación que ha descargado e instalado en la página de inicio de su Android TV.
8. Películas y Shows disponibles para su reproducción.

GOOGLE PLAY



Para acceder y descargar aplicaciones desde **Google Play**, es necesario que inicie sesión en una cuenta **Gmail**.

Una vez abra **Google Play**, se le avisará para que inicie sesión o cree un cuenta nueva.

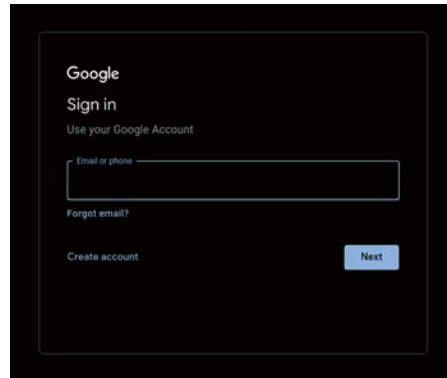

Al iniciar sesión, ingresará a la siguiente página, desplazará la lista de aplicaciones disponibles para descargar o irá al botón de búsqueda, y luego iniciará la búsqueda introduciendo texto o presionando el botón Asistente de Google en el control remoto.

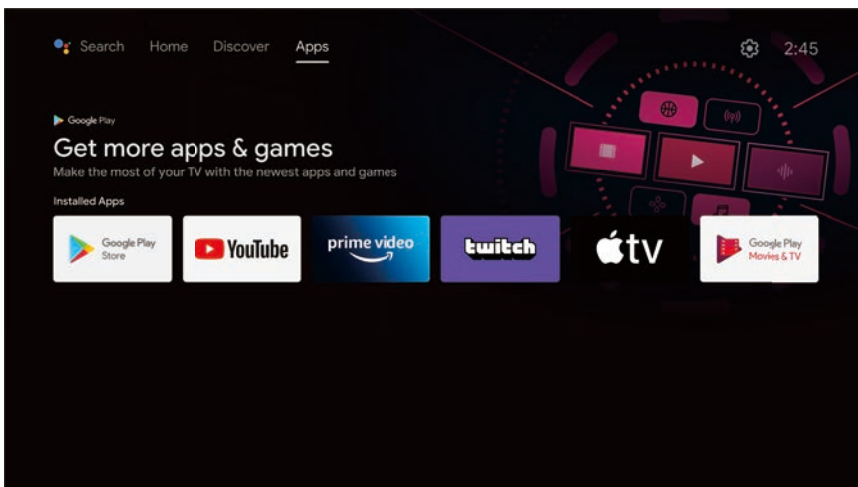

l'Asistente de Google

Haz más cosas en la televisión con tu voz. Presione el botón Asistente de Google en el control remoto para buscar rápidamente más de 500.000 películas y programas, obtener recomendaciones que coincidan con su estado de ánimo, controlar dispositivos para el hogar inteligente, etc.



Presione el botón Asistente de Google en el control remoto para usar la voz para más operaciones en la televisión. Pida al l'Asistente de Google que busque los últimos éxitos de taquilla, programas de streaming o juegos multijugador abiertos. Deje que apague las luces conectando dispositivos domésticos inteligentes. Gestionar tareas y ver calendarios. O hacerle algunas preguntas y luego ver la respuesta en la televisión.

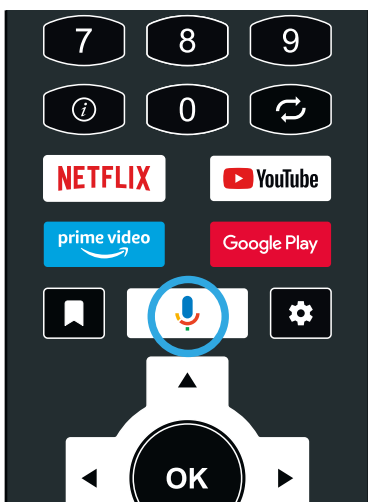

"¿Qué tiempo hará mañana?"

DESCUBRIR

Descubra películas y *Shows* nuevos de los servicios a los que ha tenido acceso. Recomendaciones basadas en los contenidos que ha visto y que le interesan para que sea más fácil encontrar su próximo favorito.

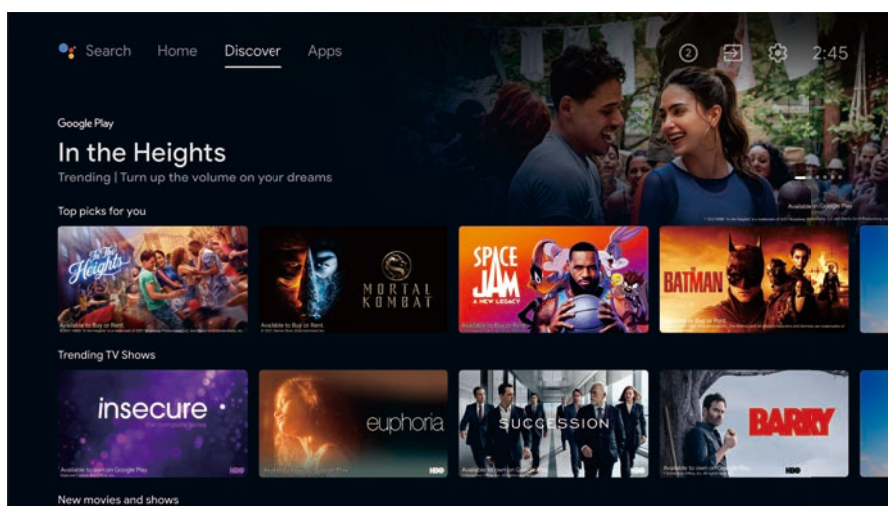

Si todavía no ha iniciado sesión en Google usando su cuenta de Google; Cuando seleccione la pestaña **DISCOVER** (DESCUBRIR) en la parte superior de la página de inicio, recibirá un aviso para que inicie sesión.

Nota: si ya inició sesión, le aparecerá su cuenta de Google.

1. Después de iniciar sesión en Google, puede seleccionar las aplicaciones que tienen recomendaciones dentro de la sección **DISCOVER** (DESCUBRIR) del Android TV.
2. Marque las aplicaciones de las que quiere recibir recomendaciones.
3. Permita un tiempo de 10 segundos para que el Android TV reciba las recomendaciones.
4. La sección **DISCOVER** (DESCUBRIR) le mostrará las películas y Shows de TV recomendados para usted.

MENÚ DE ENTRADAS

Para acceder al menú **INPUT** (ENTRADAS), pulse el botón **INPUT**  del mando a distancia entrar rápidamente en el menú de **INPUT** (ENTRADAS).

Las opciones **DISPONIBLES** aparecerán resaltadas, y a los **PUERTOS** que no estén en uso, no se podrá acceder.

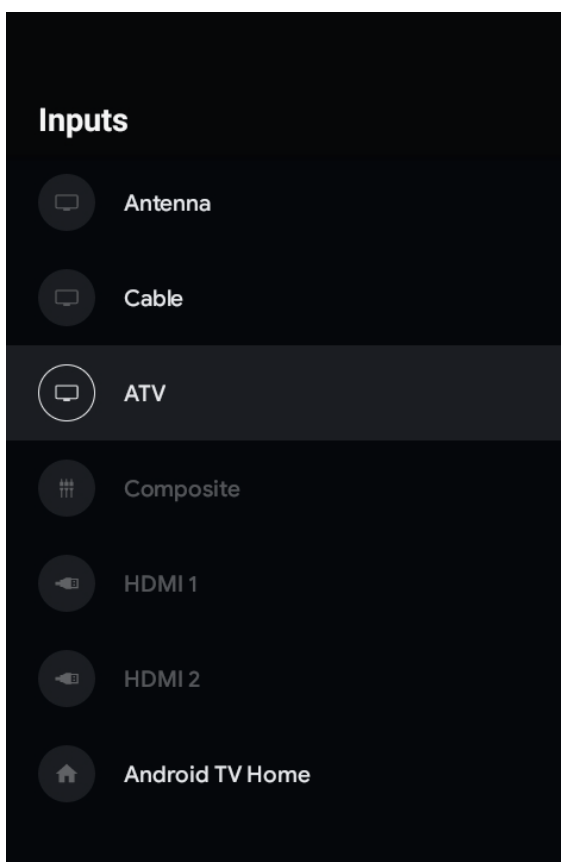

AJUSTES

Para acceder al menú **SETTINGS** (AJUSTES), seleccione el icono de **AJUSTES** (n.º5 en la página 26) desde la pantalla de INICIO.

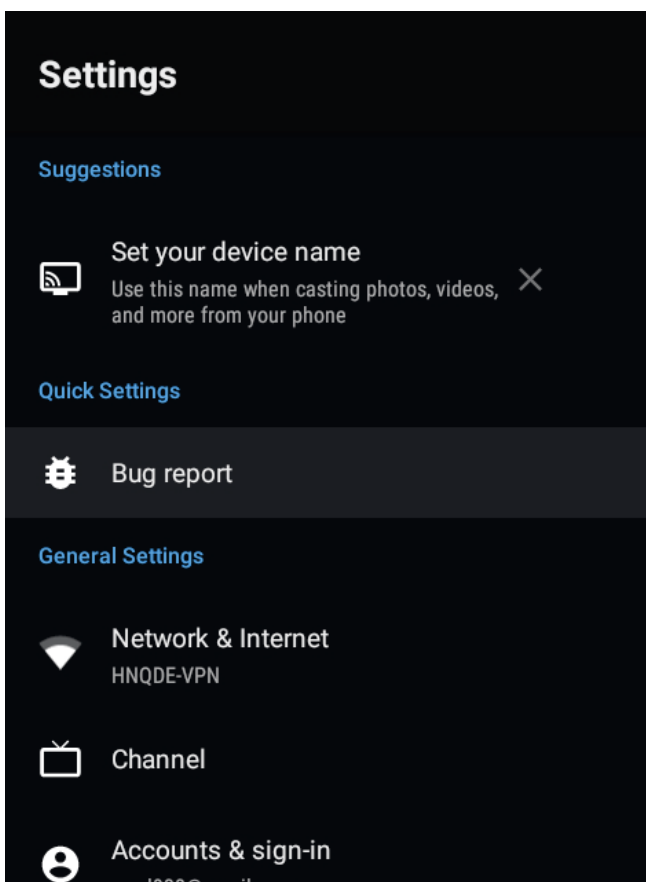

REDES E INTERNET

Para acceder al menú **NETWORK** (REDES), seleccione el icono del menú de **AJUSTES** (n.º5 en la página 26) y desplácese hacia abajo y seleccione **Network & Internet** (Redes e Internet).

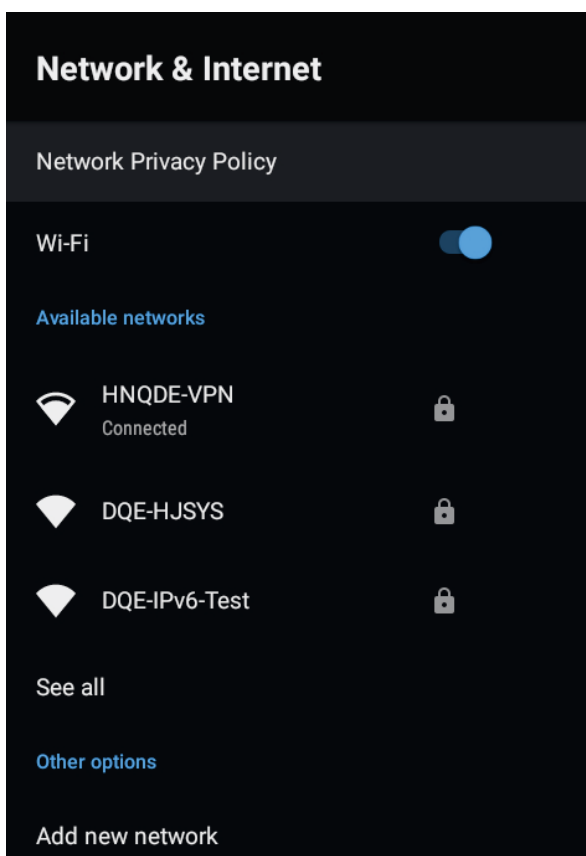

MENÚ DE CANALES

Para acceder al menú **CHANNEL** (CANALES), seleccione el icono del menú de **AJUSTES** (n.º5 en la página 26) desde la pantalla de INICIO. A continuación, desplácese hacia abajo y seleccione “**CHANNEL** (CANALES)”.

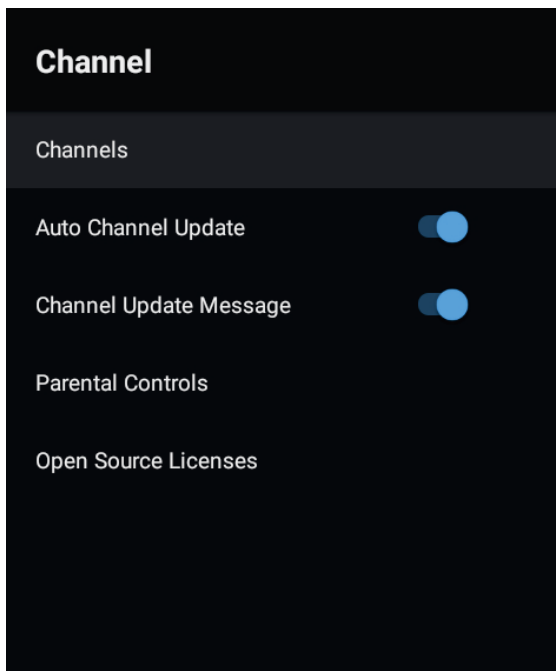

Channels (Canales)

Visualice los submenús basándose en los diferentes modos de instalación de canales.

Antenna (Antena): establezca el tipo de señal a la antena; cuando configure este valor en TV, podrá entonces recibir las señales de retransmisión digital.

Auto Update Channel (Actualización automática de canales): puede activar o desactivar esta opción, lo que le permite actualizar, automáticamente, si lo desea, cualquier cambio realizado en los canales DTV explorados.

PREFERENCIAS DE DISPOSITIVOS - ACERCA DE

Para acceder al menú **ABOUT** (ACERCA DE), seleccione el icono de **AJUSTES** (n.º **5** en la **página 26**) desde la pantalla de INICIO. A continuación, desplácese hacia abajo y seleccione **ABOUT** (ACERCA DE).

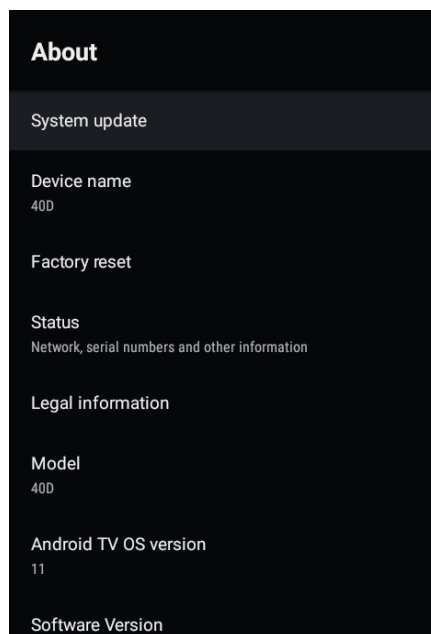

HORA

Para acceder al menú **DATE & TIME** (FECHA Y HORA), seleccione el icono **AJUSTES** (n.º **5** en la **página 26**) desde la pantalla de INICIO. A continuación, desplácese hacia abajo y seleccione **DATE & TIME** (FECHA Y HORA).

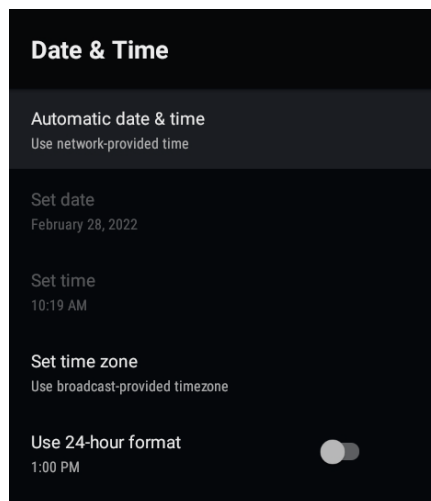

MENÚ DE AJUSTES DE ENTRADAS

Para acceder al menú **INPUT SETTINGS** (AJUSTES DE ENTRADAS),

1. Seleccione el icono **AJUSTES** (n.º5 en la página 26) desde la pantalla de inicio.
2. Seleccione **“Device Preferences”** (Preferencias de dispositivo)
3. A continuación, desplácese hacia abajo y seleccione **“INPUT”** (ENTRADAS).

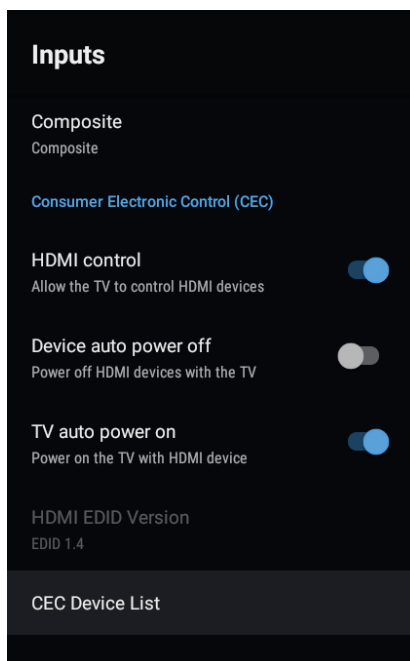
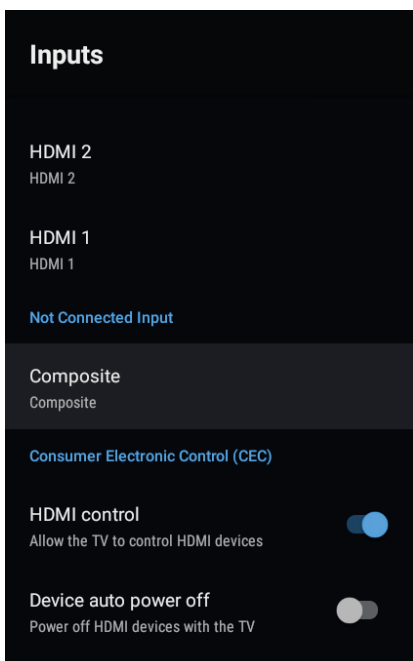

MENÚ DE AJUSTES DE APAGADO

Para acceder al menú **POWER SETTINGS** (AJUSTES DE APAGADO),

1. Seleccione el icono **AJUSTES (n.º5 en la página 26)** desde la pantalla de inicio.
2. Seleccione "**Device Preferences**" (Preferencias de dispositivo)
3. A continuación, desplácese hacia abajo y seleccione "**POWER**" (ALIMENTACIÓN).

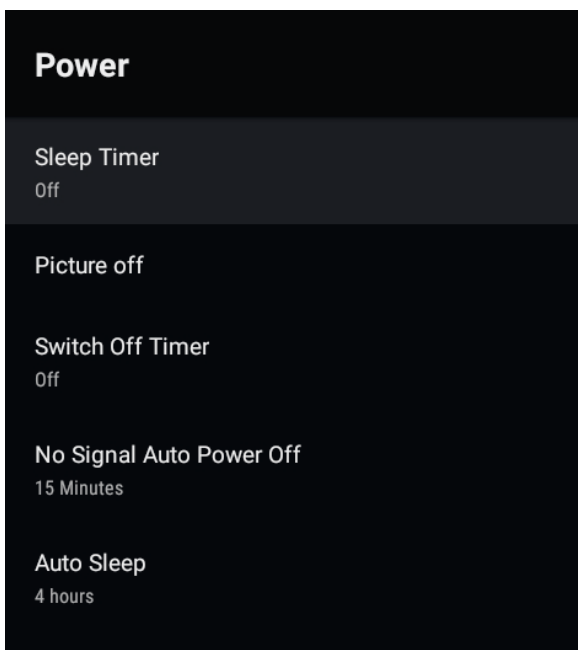

Sleep Timer (Temporizador de apagado): las opciones para el apagado automático de su TV son Desactivado, 10 min, 20 min, 30 min, 40 min, 50 min, 60 min, 90 min y 120 min.

Picture Off (Apagado de imagen): apaga la pantalla (es recomendable no seleccionar esta opción).

No Signal Auto Power Off (Apagado automático sin señal): apaga su TV si no se detecta ninguna señal.

MENÚ DE AJUSTES DE IMAGEN

Para acceder al menú **PICTURE SETTINGS** (AJUSTES DE IMAGEN),

1. Seleccione el icono **AJUSTES** (n.º5 en la página 26) desde la pantalla de inicio.
2. Seleccione "**Device Preferences**" (Preferencias de dispositivo)
3. A continuación, desplácese hacia abajo y seleccione "**PICTURE**" (IMAGEN).



Picture Mode (Modo imagen): las opciones a elegir son Standard (Normal), Vivid (Vívido), Sport (Deporte), Movie (Película), Game (Videojuegos), Energy Saving (Ahorro de energía) y User (Usuario).

MENÚ DE AJUSTES DE SONIDO

Para acceder al menú **SOUND SETTINGS** (AJUSTES DE SONIDO),

1. Seleccione el icono **AJUSTES** (n.º5 en la página 26) desde la pantalla de inicio.
2. Seleccione "**Device Preferences**" (Preferencias de dispositivo)
3. A continuación, desplácese hacia abajo y seleccione "**SOUND**" (SONIDO).

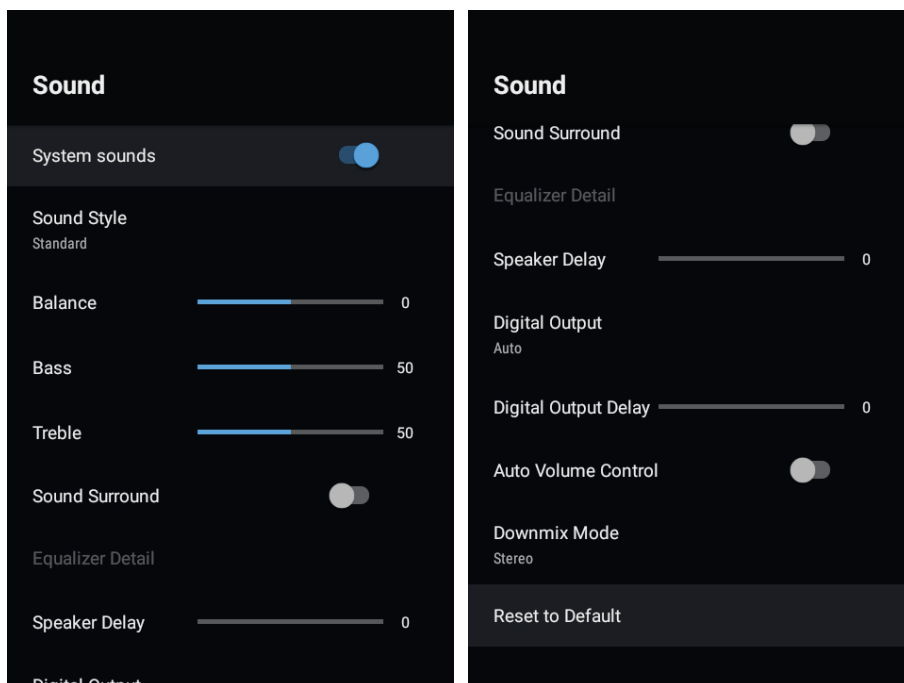

Sound Style (Estilo de sonido): las opciones a elegir son Standard (Normal), Vivid (Vivido), Sports (Deportes), Movie (Película), Music (Música), News (Noticias), User (Usuario).

Digital Output (Salida digital): Auto (Automático), Bypass (Derivación), PCM, Dolby Digital Plus, Dolby Digital. (Se recomienda seleccionar **AUTO** (AUTOMÁTICO), ya que así se detectará automáticamente la calidad del sonido que adquirirá el contenido).

PANTALLA DE INICIO

Para acceder al menú **HOME SCREEN** (PANTALLA DE INICIO),

1. Seleccione el icono **AJUSTES** (n.º5 en la página 26) desde la pantalla de inicio.
2. Seleccione **"Device Preferences"** (Preferencias de dispositivo)
3. A continuación, desplácese hacia abajo y seleccione **"HOME SCREEN** (PANTALLA DE INICIO)".

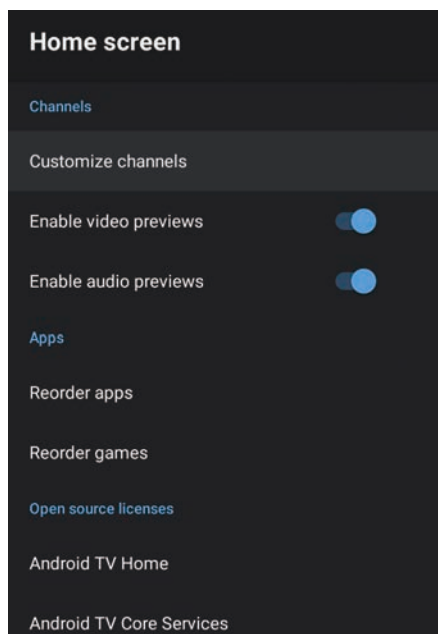

SALVAPANTALLAS

Para acceder al menú **SCREEN SAVER** (SALVAPANTALLAS),

1. seleccione el icono **AJUSTES** (n.º5 en la página 26) desde la pantalla de inicio.
2. Seleccione **"Device Preferences"** (Preferencias de dispositivo)
3. A continuación, desplácese hacia abajo y seleccione **"SCREENSAVER** (SALVAPANTALLAS)".

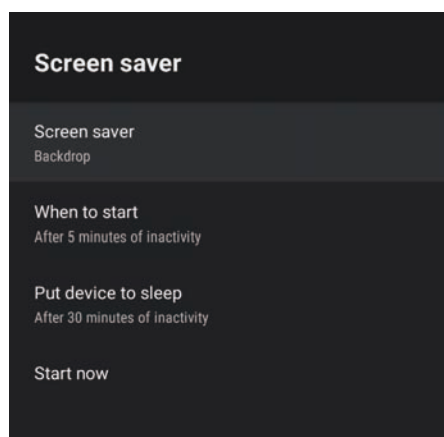

l'Asistente de Google

Para acceder al menú **GOOGLE ASSISTANT**,

1. Seleccione el icono **AJUSTES** (n.º5 en la página 26) desde la pantalla de inicio.
2. Seleccione "**Device Preferences**" (Preferencias de dispositivo)
3. A continuación, desplácese hacia abajo y seleccione "**GOOGLE ASSISTANT**".

Solo se puede acceder a la cuenta de gmail si está conectada a Google play.
Descargar e instalar aplicaciones en Google Play requiere una cuenta de gmail.

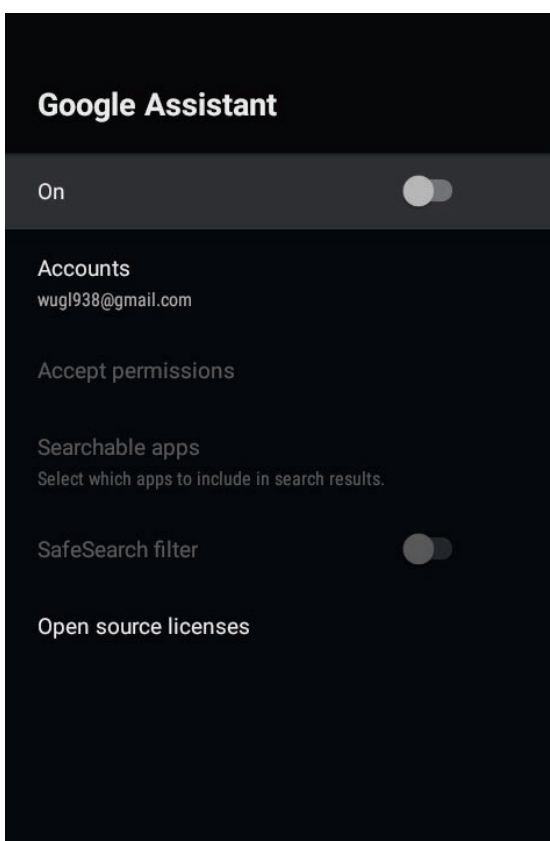

CONTROL DE RESTRICCIÓN PARENTAL

Para acceder al menú **PARENTAL CONTROL** (CONTROL PARENTAL),

1. Seleccione el icono **AJUSTES** (n.º5 en la página 26) desde la pantalla de inicio.
2. A continuación, desplácese hacia abajo y seleccione "**CHANNEL** (CANALES)".
3. Seleccione "**Parental Control**" (Control parental)

Desde aquí tendrá la opción de seleccionar y crear una nueva contraseña para bloquear los canales que desee.

Nota: asegúrese de guardar la contraseña en un lugar al que pueda acceder posteriormente. Si olvida la contraseña, tendrá que restablecer el TV con la configuración de fábrica para usarlo de nuevo.

Channels Blocked (Canales bloqueados): Bloquee canales específicos para restringir el uso.

Program Restrictions (Restricciones de programas): Es posible restringir programas específicos en un canal de TV bloqueándolos

Inputs Blocked (Entradas bloqueadas): Bloquee un puerto de entrada del TV para restringir su uso.

Change PIN (Cambiar PIN): Cambie el PIN existente seleccionado la primera vez que entre en este menú.

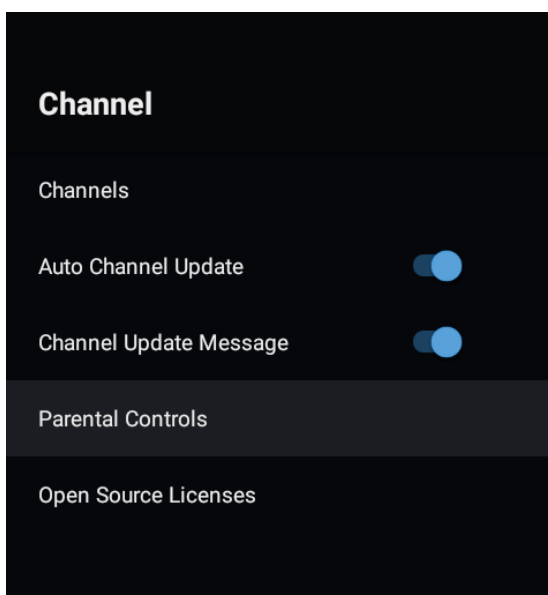

PREGUNTAS FRECUENTES

PROBLEMAS GENERALES CON EL TELEVISOR

Síntomas	Elementos a comprobar y acciones a seguir
Imagen doble o imagen "fantasma"	Esto puede ser causado por obstrucciones en la antena debido a montañas o edificios altos. El uso de una antena altamente direccional puede mejorar la imagen.
No enciende	<ul style="list-style-type: none">• Compruebe si el cable de alimentación del TV está conectado a la toma de corriente.• Desenchufe el TV y espere 60 segundos. Después, vuelva a enchufar el TV en la toma de corriente y enciéndalo.
No hay imagen	<ul style="list-style-type: none">• Compruebe las conexiones de la antena en la parte trasera del TV para ver si está correctamente conectada.• Posibles problemas con la estación de emisión. Pruebe con otro canal.• Ajuste la configuración del contraste y el brillo.• Compruebe el control de los Subtítulos Cerrados. Algunos modos de TEXTO podría bloquear la pantalla.
La imagen es buena pero no hay sonido	<ul style="list-style-type: none">• Aumente el nivel de volumen pulsando el botón VOL+ del mando a distancia o del panel de control lateral del televisor.• Pulse el botón SILENCIO en el mando a distancia para asegurarse de que el SILENCIO está desactivado.
Sonido bueno pero el color es malo	Ajuste la configuración del contraste, el color y el brillo
Imagen con nieve y ruido	Compruebe la conexión de antena
Línea de puntos horizontal	Esto puede deberse a interferencias eléctricas (por ejemplo, secador de pelo, luces de neón cercanas, etc.) Apague el equipo que las genera.
El televisor no responde al mando a distancia	<ul style="list-style-type: none">• Compruebe que las pilas del mando funcionan. Cámbielas si fuese necesario.• Limpie la lente del sensor receptor del mando a distancia en el TV.• Todavía puede utilizar los botones laterales del TV.
Hay píxeles (puntos) que están siempre oscuros o siempre iluminados	Su televisor está fabricado con precisión utilizando un nivel tecnológico extremadamente alto. Sin embargo, a veces los píxeles no se visualizan correctamente. Este tipo de incidencias son inherentes a este tipo de productos y no constituyen un producto defectuoso.

Italiano



Trattamento del dispositivo elettrico od elettronico a fine vita (Applicabile in tutti i paesi dell'Unione Europea e in quelli con sistema di raccolta differenziata)

Il simbolo del cassonetto barrato riportato sull'apparecchiatura indica che il prodotto alla fine della propria vita utile deve essere raccolto separatamente dagli altri rifiuti. L'utente dovrà pertanto conferire l'apparecchiatura integra dei componenti essenziali giunta a fine vita agli idonei centri di raccolta differenziata dei rifiuti elettronici ed elettrotecnici, oppure riconsegnarla al rivenditore al momento dell'acquisto di nuova apparecchiatura di tipo equivalente, in ragione di uno a uno, oppure 1 a zero per le apparecchiature aventi lato maggiore inferiore a 25cm. Assicurandovi che questo prodotto sia smaltito correttamente, voi contribuirete a prevenire potenziali conseguenze negative per l'ambiente e per la salute che potrebbero altrimenti essere causate dal suo smaltimento inadeguato. Il riciclaggio dei materiali aiuta a conservare le risorse naturali. Per informazioni più dettagliate circa il riciclaggio di questo prodotto, potete contattare l'ufficio comunale, il servizio locale di smaltimento rifiuti oppure il negozio dove l'avete acquistato.

Chiunque abbandona o cestina questo apparecchio e non lo riporta in un centro di raccolta differenziata per rifiuti elettrici-elettronici è punito con la sanzione amministrativa pecuniaria prevista dalla normativa vigente in materia di smaltimento abusivo di rifiuti di cui al D.Lgs n. Decreto Legislativo N°49 del 14 Marzo 2014.

English



Disposal of old electrical & electronic equipment (Applicable in the European Union and other European countries with separate collection systems)

This symbol on the product or in its packaging indicates that this product shall not be treated as household waste. Instead it shall be handed over to the applicable collection point for the recycling of electrical and electronic equipment. By ensuring this product is disposed of correctly, you will help prevent potential negative consequences for the environment and human health, which could otherwise be caused by inappropriate waste handling of this product. The recycling of materials will help to conserve natural resources. For more detailed information about recycling of this product, please contact your local city office, your household waste disposal service or the shop where you purchased the product

Français



Traitement des appareils électriques et électroniques en fin de vie (Applicable dans les pays de l'Union Européenne et aux autres pays européens disposant de systèmes de collecte sélective)

Ce symbole, apposé sur le produit ou sur son emballage, indique que ce produit ne doit pas être traité avec les déchets ménagers. Il doit être remis à un point de collecte approprié pour le recyclage des équipements électriques et électroniques. En s'assurant que ce produit est bien mis au rebut de manière appropriée, vous aiderez à prévenir les conséquences négatives potentielles pour l'environnement et la santé humaine. Le recyclage des matériaux aidera à conserver les ressources naturelles. Pour toute information supplémentaire au sujet du recyclage de ce produit, vous pouvez contacter votre municipalité, votre déchetterie ou le magasin où vous avez acheté le produit.

Español



Tratamiento de los equipos eléctricos y electrónicos al final de su vida útil (Aplicable en la Unión Europea y en países europeos con sistemas de recogida selectiva de residuos)

Este símbolo en su equipo o su embalaje indica que el presente producto no puede ser tratado como residuos domésticos normales, sino que deben entregarse en el correspondiente punto de recogida de equipos eléctricos y electrónicos. Asegurándose de que este producto es desechado correctamente, Ud. Está ayudando a prevenir las consecuencias negativas para el medio ambiente y la salud humana que podrían derivarse de la incorrecta manipulación de este producto. El reciclaje de materiales ayuda a conservar las reservas naturales. Para recibir información detallada sobre el reciclaje de este producto, por favor, contacte con su ayuntamiento, su punto de recogida más cercano o el distribuidor donde adquirió el producto.

Deutsch



Entsorgung von gebrauchten elektrischen und elektronischen Geräten (Anzuwenden in den Ländern der Europäischen Union und anderen europäischen Ländern mit einem separaten Sammelsystem für diese Geräte)

Das Symbol auf dem Produkt oder seiner Verpackung weist darauf hin, dass dieses Produkt nicht als normaler Haushaltsabfall zu behandeln ist, sondern an einer Annahmestelle für das Recycling von elektrischen und elektronischen Geräten abgegeben werden muss. Durch Ihren Beitrag zum korrekten Entsorgen dieses Produkts schützen Sie die Umwelt und die Gesundheit Ihrer Mitmenschen. Umwelt und Gesundheit werden durch falsches Entsorgen gefährdet. Materialrecycling hilft den Verbrauch von Rohstoffen zu verringern. Weitere Informationen über das Recycling dieses Produkts erhalten Sie von Ihrer Gemeinde, den Kommunalen Entsorgungsbetrieben oder dem Geschäft, in dem Sie das Produkt gekauft haben

Ayonz Central Ltd
83 Mount Eagle Drive,
Leopardstown Heights,
Sandyford, D18 E5N6, Ireland.
Prodotto in Cina



QBELL es una marca comercial perteneciente a **Ayonz Central Ltd** 83 Mount Eagle Drive, Leopardstown Heights, Sandyford, D18 E5N6, Irlanda.

Estimado cliente

Por la presente, el fabricante **Ayonz Central Ltd** declara que este dispositivo cumple con las Directivas 2014/53/UE. El texto completo de la declaración de conformidad de la UE está disponible en la siguiente dirección de Internet: www.qbell.it



www.qbell.it

El fabricante se reserva el derecho a introducir modificaciones en el presente manual.