

Q.Bell®

powered by **webOS** Hub



QT32HWF8A Manuale Utente



Si prega di leggere attentamente questo manuale prima dell'uso e conservarlo per riferimenti futuri.

CONTENUTI

Istruzioni generali di sicurezza	4
Energy label	16
Scheda tecnica	17
Specifiche tecniche	18
Installazione	19
Connessioni e Controlli	21
Magic Remote control	23
Telecomando	23
Prima Configurazione	26
Collega dispositivi esterni	28
Smart Home	29
USB Media	32
Menu	
Menu Immagine	34
Menu Audio	35
Bluetooth	36
Menu Generale	37
Menu Accessibilità	40
Menu Supporto	41
FAQs	42

ISTRUZIONI GENERALI DI SICUREZZA

Leggere attentamente questo manuale d'istruzioni poiché all'interno vi sono importanti informazioni sulla sicurezza, l'uso e la manutenzione dell'elettrodomestico. Conservare il manuale per consultazioni future.

1. Scollegare la spina dalla presa di rete in caso di un lungo periodo di inutilizzo. Scollegare la spina e il cavo di antenna anche in caso di forti temporali.
2. Non tirare il cavo per estrarre la spina dalla presa
3. Non appoggiare oggetti pesanti sui cavi
4. Non piegare o annodare i cavi
5. Lo schermo della TV è fabbricato con un materiale fragile, pertanto, non deve essere sottoposto a colpi o pressioni per evitarne il danneggiamento. Qualora si danneggi, rimuovere la spina dalla presa e contattare un centro di assistenza. Se esce del liquido dal pannello, fare attenzione e non farlo entrare in contatto con occhi e bocca, contattare un medico se necessario.
6. Spegner e scollegare dalla presa di rete prima delle operazioni di pulizia e manutenzione. Per la pulizia, utilizzare solo un panno asciutto e pulito. Non utilizzare detergenti aggressivi come ad esempio diluenti, alcool, benzina.
7. Posizionare l'apparecchio su una superficie stabile in grado di sopportarne il peso. Se si utilizza un mobile, esso deve essere sufficientemente resistente e grande in modo da evitare che il tv sporga oltre i bordi del mobile. Se viene fissato alla parete, seguire le istruzioni per il corretto fissaggio onde evitare pericoli. Non posizionare la tv in posizioni elevate (mobili, mensole, scaffali) a meno che essi non siano opportunamente fissati alla parete. Non posizionare nessun prodotto tessile o similare tra il tv e il mobile. È necessario informare i bambini sui pericoli in modo da evitare che si arrampichino sul mobile per raggiungere il tv e i suoi accessori.
8. Lasciare uno spazio adeguato ai lati del tv per garantire una corretta ventilazione.

ISTRUZIONI GENERALI DI SICUREZZA

9. Non esporre il tv alla luce solare diretta, fonti di calore o sorgenti di fiamme nude (candele)
10. Nessun oggetto contenente liquidi, come ad esempio, vasi, deve essere posizionato sul tv. Evitare l'esposizione a gocce e spruzzi d'acqua.
11. Collegare solo ad una presa di rete conforme alle normative in vigore e in accordo con i dati di targa del tv. La presa di rete deve essere vicina e facilmente accessibile per scollegare la tv in caso di pericoli. Qualora la TV non sia dotata di uno specifico interruttore di spegnimento, per spegnere la tv, scollegare la presa di rete.
12. Non inserire oggetti di nessun tipo nelle fessure della tv per pericolo di scosse elettriche. Qualora la TV non sia dotata di uno specifico interruttore di spegnimento, per spegnere la tv, scollegare la presa di rete.
13. Non inserire oggetti di nessun tipo nelle fessure della tv per pericolo di scosse elettriche.
14. Leggere attentamente questo manuale prima di utilizzare la TV.
15. Conservare questo manuale, la scheda di garanzia completa, la ricevuta e la confezione del prodotto. Le istruzioni sulle precauzioni di sicurezza riducono il rischio di incendio, scosse elettriche e lesioni se rispettate correttamente. Si prega di seguire tutte le istruzioni e prendere nota di tutte le avvertenze.

ISTRUZIONI GENERALI DI SICUREZZA (Cont.)

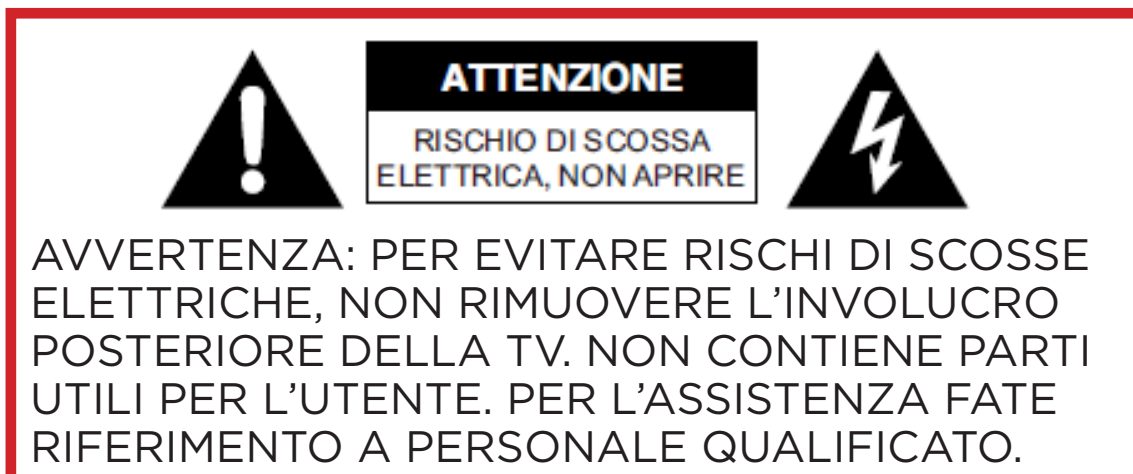

Per evitare rischi di scosse elettriche, non deve essere rimosso l'involucro posteriore della TV. Qualsiasi operazione di riparazione deve essere effettuata da personale.



Il simbolo del fulmine all'interno del triangolo ha lo scopo di avvisare l'utente di una tensione pericolosa non isolata nell'involucro posteriore del prodotto che potrebbe raggiungere un livello tale da comportare seri rischi di scosse elettriche.



Il punto esclamativo all'interno del triangolo ha lo scopo di avvisare l'utente della presenza di importanti istruzioni operative e di manutenzione nel presente manuale del prodotto.



Per evitare possibili danni all'udito, limitare il tempo di ascolto a volumi elevati.

ISTRUZIONI GENERALI DI SICUREZZA (Cont.)

INFORMAZIONI IMPORTANTI

1. Usare mobili o supporti consigliati dal produttore.
2. Il prodotto va installato su una superficie che ne sostenga correttamente il peso.
3. Assicurarsi che il prodotto poggi completamente sulla superficie su cui è installato.
4. Non posizionare il prodotto su un mobile alto senza fissare né il mobile né il prodotto in modo stabile.
5. Eviterete così la caduta del televisore.
6. Non posizionare il prodotto sopra tessuti o altri materiali conduttivi o infiammabili.
7. Assicurarsi che i bambini non si arrampichino sul mobile o supporto dove è installato il televisore, con l'intento di avvicinarsi a esso, evitando così qualsiasi rischio di caduta del supporto o del prodotto; qualsiasi operazione sul televisore va effettuata da un adulto.

AVVERTENZE IMPORTANTI

1. Non esporre questo apparecchio alla pioggia o all'umidità in quanto potrebbe provocare un incendio o un pericolo di scosse elettriche.
2. Non manomettere o modificare il prodotto in alcun modo.
3. Utilizzare solo accessori descritti e consigliati dal produttore.
4. Si prega di non esporre il prodotto al contatto diretto con acqua.
5. Non posizionare alcun oggetto sopra il prodotto, inclusi contenitori di liquidi come bicchieri.
6. Prestare attenzione quando si sostituisce la batteria del telecomando; un'installazione errata può comportare rischi di esplosione. Sostituire con lo stesso tipo di batteria o equivalente.

ISTRUZIONI GENERALI DI SICUREZZA (Cont.)

INSTALLAZIONE DELLA TV

16. Per l'installazione della TV si prega di seguire le istruzioni riportate in questo manuale. Questo prodotto deve essere posizionato su una superficie sufficientemente stabile; un'errata installazione è potenzialmente pericolosa in quanto la TV potrebbe cadere e causare lesioni. Prestare estrema attenzione in presenza di bambini.

17. Prima di installare il prodotto, assicurarsi che la tensione di uscita corrisponda a quella indicata sull'etichetta posteriore della TV dove sono riportate le specifiche elettriche.

18. Non utilizzare un cavo di alimentazione o una spina danneggiati, oppure una presa di corrente con un collegamento allentato. Ciò potrebbe causare una scossa elettrica.

19. Non collegare più dispositivi alla stessa presa. Ciò potrebbe causare il surriscaldamento della presa e provocare un incendio. Assicurarsi che la presa sia facilmente accessibile durante il funzionamento della TV.

20. Non piegare, avvolgere o attorcigliare eccessivamente il cavo di alimentazione.

21. Non lasciare che nulla poggi sul cavo di alimentazione e sul cavo dell'antenna. Ciò potrebbe causare un incendio o una scossa elettrica.

22. Non utilizzare il cavo di alimentazione in prossimità di apparecchi che producono calore come radiatori, fornelli o ferri da stiro. Il calore eccessivo potrebbe sciogliere l'isolamento ed esporre fili sotto tensione, provocando incendi o scosse elettriche.

23. Scollegare questo televisore durante i temporali o quando non viene utilizzato per lunghi periodi di tempo. In caso contrario, potrebbero verificarsi incendi o scosse elettriche.

24. Non ostruire le aperture di ventilazione del prodotto con articoli come giornali, tovaglie, tende. Non inserire oggetti negli feritoie disponibili ai lati e nella parte posteriore della TV. Ciò potrebbe comportare un aumento della temperatura interna al televisore e causare un incendio.

ISTRUZIONI GENERALI DI SICUREZZA (Cont.)

25. In caso di odori o fumo insoliti provenire dal televisore, scollegare immediatamente il cavo di alimentazione dalla presa e contattare il centro di assistenza. In caso contrario, potrebbero verificarsi incendi o scosse elettriche.

26. Quando non si utilizza la TV per lunghi periodi di tempo o quando deve essere spostata, assicurarsi di scollegare il cavo di alimentazione dalla presa a muro.

27. Il televisore va pulito periodicamente. In caso contrario, la polvere potrebbe accumularsi nel tempo e causare l'aumento della temperatura interna alla TV e/o il deterioramento dell'isolamento delle connessioni, che a sua volta potrebbe provocare un incendio elettrico.

28. Il prodotto non è destinato all'uso da parte di persone (compresi i bambini) con ridotte capacità fisiche, sensoriali o mentali, a meno che essi non siano sotto supervisione o siano istruiti in merito all'uso in sicurezza dell'apparecchio e comprendano i rischi implicati.

29. Le batterie del telecomando devono essere rimosse solo da un adulto, assicurandosi di tenerle fuori dalla portata di neonati e bambini. Consultare immediatamente un medico se un bambino ha ingerito una batteria.

30. Le batterie non devono essere esposte direttamente alla luce solare oppure al calore.

31. Per la pulizia del televisore, non utilizzare prodotti chimici, detergenti o panni bagnati, assicurarsi di utilizzare un panno asciutto per pulirlo da segni o polvere e solo dopo aver scollegato il prodotto dalla presa di corrente.

32. Contattare un centro assistenza qualificato per qualsiasi riparazione o altro servizio richiesto.

ISTRUZIONI GENERALI DI SICUREZZA (Cont.)

ATTENZIONE!

1. Raccomandiamo fortemente di bloccare la tv al supporto sul quale è installata.
2. In questo modo è possibile prevenire gli incidenti causati dal ribaltamento dei mobili o della TV.
3. Per scongiurare qualsiasi rischio di infortunio grave, raccomandiamo fortemente che questo prodotto venga fissato in modo permanente alla parete o su altra superficie adatta.
4. I dispositivi di fissaggio non sono inclusi, in quanto superfici composte da diversi materiali richiedono dispositivi differenti. Si prega di rivolgersi a personale qualificato.
5. Se un televisore non è posizionato in modo sufficientemente stabile, può essere potenzialmente pericoloso a causa di caduta accidentale. Molte lesioni, in particolare per i bambini, possono essere evitate prendendo semplici precauzioni come:
6. Usare mobili o supporti consigliati dal produttore.
7. Il prodotto va installato su un supporto che possa sostenere peso e dimensione della TV.
8. Assicurarsi che il prodotto poggi completamente sulla superficie su cui è installato.
9. Insegnare ai bambini i pericoli che possono derivare dall'arrampicarsi sui mobili con lo scopo di raggiungere.

Assicurarsi di posizionare il prodotto in base alle seguenti considerazioni:

33. Prediligere superfici asciutte in aree ben ventilate.
34. Non esporre a luce solare e ad altre fonti di calore.
35. Non esporre al contatto con acqua o altri liquidi.
36. Proteggere da polvere e sostanze inquinanti.
37. Non installare la TV su mobili con spazio ridotto, come ad esempio librerie.

ISTRUZIONI GENERALI DI SICUREZZA (Cont.)

38. Non installare il televisore vicino a fonti di calore come radiatori, stufe o altri elettrodomestici che producono calore.
39. Non posizionare contenitori con liquidi accanto alla TV; se il liquido dovesse cadere e penetrare all'interno dell'involucro, potrebbe causare cortocircuiti, incendi o scosse elettriche.
40. Non posizionare piccoli oggetti metallici sopra l'unità; se tali oggetti dovessero penetrare l'involucro della TV, ciò potrebbe causare cortocircuiti, incendi o scosse elettriche.
41. Non utilizzare o conservare materiali infiammabili o combustibili vicino all'unità. Ciò potrebbe causare incendi o esplosioni. Non posizionare fiamme libere, come candele accese, sigarette o bastoncini di incenso sulla parte superiore del televisore.
42. E' consigliabile che l'antenna sia installata lontano dalla presa di corrente; Si prega di contattare un antennista professionale per installare l'antenna, in modo da evitare un'installazione scorretta che potrebbe provocare incendi, scosse elettriche o gravi lesioni.
43. Installare l'unità a una distanza ragionevole dalla parete per garantire una ventilazione sufficiente.
44. Collegare l'alimentazione del vostro TV ad una presa facilmente raggiungibile e facile da sconnettere.
45. Non utilizzare l'apparecchio in prossimità d'acqua. Ad esempio, non utilizzare vicino a una vaschetta per il bucato, in una cantina bagnata, vicino a una piscina o simili.
46. Pulire l'apparecchio solo con panni asciutti.
47. Non ostruire le bocchette di ventilazione. Installare in conformità alle istruzioni del produttore. Le fessure e le aperture sul retro o in basso servono per la ventilazione, per garantire un funzionamento affidabile del televisore e proteggerlo dal surriscaldamento. Non ostruire o coprire tali aperture. Non bloccare le aperture sistemando il televisore su un letto, un divano o superfici simili.

ISTRUZIONI GENERALI DI SICUREZZA (Cont.)

48. Non installare l'apparecchio in prossimità di fonti di calore quali radiatori, bocchette per il riscaldamento, stufe o altri apparecchi (compresi amplificatori) che producono calore.

49. Non modificare la finalità di sicurezza della spina polarizzata o con messa a terra. La spina polarizzata dispone di due lamelle, una più grande dell'altra. Una spina con messa a terra dispone di due lamelle e di un terzo polo per la messa a terra. La lamella più grande o il terzo polo svolgono una funzione protettiva. In caso la spina in dotazione non sia adatta alla propria presa, consultare un elettricista per la sostituzione della presa obsoleta.

50. Proteggere il cavo di alimentazione dall'essere calpestato o piegato in particolare in prossimità della spina, delle prese per apparecchi e del punto in cui il cavo esce dall'apparecchio.



51. Utilizzare solo accessori specificati dal produttore.

52. Utilizzare solo con carrelli, piedistalli, treppiedi, staffe o tavoli specificati dal produttore o venduti insieme all'apparecchio. Quando viene utilizzato un carrello, prestare attenzione quando si spostano insieme il carrello e l'apparecchio per evitare lesioni dovute al ribaltamento. Il gruppo televisore/carrello deve essere spostato con cura. Arresti rapidi, forza eccessiva e superfici irregolari potrebbero causare il ribaltamento del carrello e del televisore.

53. Scollegare l'apparecchio dall'alimentazione durante i temporali o quando non viene utilizzato per lungo tempo. Per una maggiore protezione del ricevitore del televisore durante un temporale o quando non viene utilizzato per un periodo prolungato, scollegarlo dalla presa a muro e scollegare l'antenna o i cavi. Ciò eviterà danni al televisore causati da fulmini o sbalzi di tensione.

ISTRUZIONI GENERALI DI SICUREZZA (Cont.)

54. Far eseguire le riparazioni esclusivamente da personale di assistenza qualificato. La manutenzione è necessaria nel caso l'apparecchio sia stato danneggiato in un qualsiasi modo, come nel caso di danni al cavo di alimentazione o alla spina, nel caso sia stato rovesciato del liquido o siano caduti degli oggetti nell'apparecchio, nel caso l'apparecchio sia stato esposto a pioggia o umidità, nel caso non funzioni normalmente o sia stato fatto cadere.

55. Il presente televisore dovrebbe essere messo in funzione esclusivamente con il tipo di alimentazione indicata nella targhetta dei dati nominali. Se non si è sicuri del tipo di alimentazione della propria casa, consultare il rivenditore o il fornitore di energia elettrica locale. Per l'alimentazione a batteria del telecomando del televisore consultare le istruzioni d'uso.

56. Il televisore non deve essere esposto a sgocciolamenti o spruzzi d'acqua. Non posizionare sul televisore oggetti contenenti liquidi, come vasi.

57. Mai spingere oggetti di alcun tipo nel televisore attraverso le aperture, in quanto potrebbero toccare punti di tensione pericolosi o altri componenti elettrici che potrebbero comportare incendi o scosse elettriche. Non versare liquidi di alcun tipo sul televisore.

58. Scollegare il televisore dalla presa a muro prima di procedere alla pulizia. Non utilizzare detergenti liquidi o aggressivi. Utilizzare un panno umido per la pulizia.

59. Non sistemare il televisore in prossimità o sopra radiatori o altre fonti di calore. Non sistemare il televisore in luoghi incassati come librerie o scaffali a meno che non venga fornita una ventilazione adeguata o siano rispettate le istruzioni del produttore.

60. Non sistemare il televisore su un carrello, un piedistallo, un treppiede, una staffa o un tavolo instabili. Il televisore potrebbe cadere causando gravi lesioni a persone o provocando danni all'apparecchio.

ISTRUZIONI GENERALI DI SICUREZZA (Cont.)

61. Non tentare di riparare il televisore da sé. In quanto l'apertura o la rimozione delle coperture può esporre l'utente a tensione pericolosa o ad altri pericoli. Far eseguire le riparazioni esclusivamente da personale di assistenza qualificato.
62. **AVVERTENZA:** per evitare lesioni, l'apparecchio deve essere fissato saldamente al pavimento o alla parete secondo le istruzioni di installazione.

TRATTAMENTO E SMALTIMENTO DELLE BATTERIE

1. **ATTENZIONE:** la sostituzione incorretta delle batterie o l'utilizzo di batterie di tipo differente non equivalenti può causare esplosioni.
2. La batteria non deve essere esposta a calore eccessivo quale quello proveniente dal sole, fuoco o fonti simili.
3. Non mischiare tipi diversi di batterie, o batterie nuove con batterie obsolete.
4. La batteria deve essere posizionata in base alla polarità corretta.
5. Se la batteria è scarica deve essere rimossa dal prodotto.
6. La batteria deve essere smaltita in modo sicuro. Per proteggere l'ambiente, utilizzare sempre gli appositi contenitori di raccolta (consultare il rivenditore).
7. Tenere le batterie lontano da bambini e animali domestici. Solo gli adulti sono autorizzati a occuparsi delle batterie.
8. Non gettare mai le batterie nel fuoco o esporle a fiamme o ad altre fonti di calore.
9. Seguire le istruzioni d'uso e di sicurezza relative alla batteria.

ISTRUZIONI GENERALI DI SICUREZZA (Cont.)

PULIZIA E MANUTENZIONE

1. Scollegare l'unità dalla presa elettrica prima delle operazioni di pulizia
2. Per rimuovere la polvere, pulire delicatamente con un panno morbido e privo di lanugine.
3. Se necessario usare un panno leggermente umido.
4. Pulire la spina con un panno asciutto a intervalli regolari.
5. **ATTENZIONE:** Umidità e polvere possono portare a incendio o scossa elettrica.
6. Fare attenzione a non usare liquidi o detergenti che possano entrare all'interno della TV. (Un liquido all'interno della TV potrebbe causare guasti al prodotto, incendi o scosse elettriche.)
7. Non pulire con panni abrasivi e prodotti aggressivi come repellenti per insetti, solventi, diluenti o altre sostanze che potrebbero deteriorare la superficie e la finitura dell'involucro della TV.

Gentile Cliente

Con la presente il produttore **Ayonz Central ltd** dichiara che questo dispositivo è conforme alle Direttive 2014/53/EU.

Il testo integrale della dichiarazione di conformità UE è disponibile al seguente indirizzo internet: www.qbell.it



Questo simbolo indica che l'apparecchio ha un doppio strato di isolamento tra i cavi di conduzione e le parti accessibili dall'utente. In caso di riparazioni utilizzare solo pezzi di ricambio identici.



ENERGY LABEL

NUMERO DI REGISTRAZIONE: 1878753

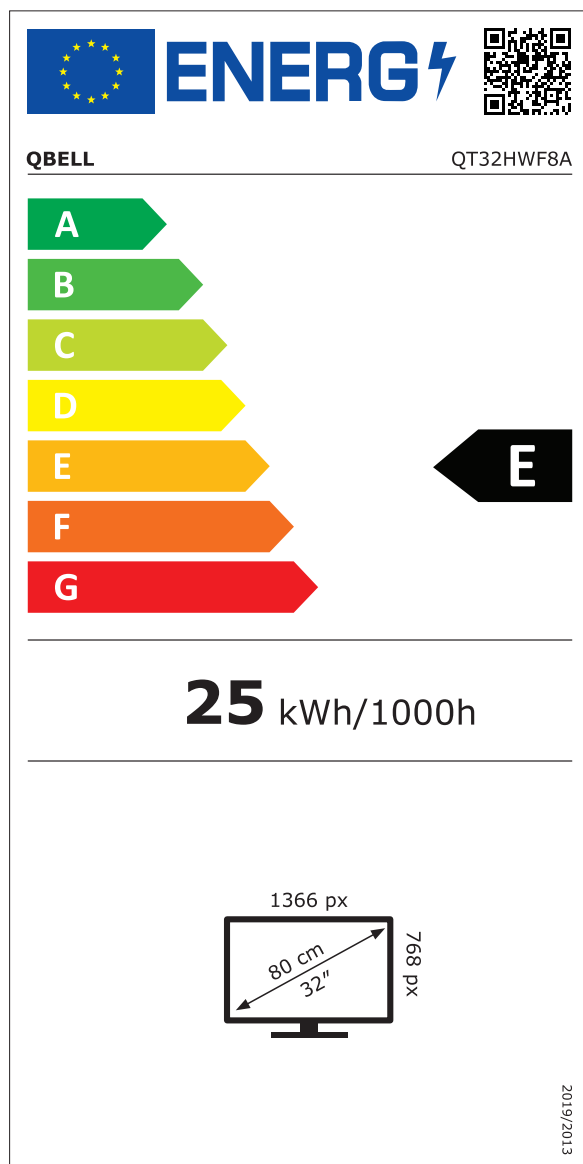

SCHEDA TECNICA

informazione	Valore e precisione			Unità
Nome o marchio del fornitore	Qbell			--
Identificatore del modello del fornitore	QT32HWF8A			--
Classe di efficienza energetica per Standard Dynamic Range (SDR)	E			--
Potenza richiesta in modalità per Standard Dynamic Range (SDR)	25			W
Energy efficiency class (HDR)	n.a			--
Potenza richiesta in modalità High Dynamic Range (HDR) mode	/			W
Modalità off, potenza richiesta	0			W
Modalità standby, potenza richiesta	≤0.5			W
Modalità Standby in rete, potenza richiesta	/			W
Categoria display elettronico	televisore			--
Aspetto	16	:	9	rapporto
Risoluzione dello schermo (pixels)	1366	x	768	pixels
Diagonale dello schermo	80			cm
Diagonale dello schermo	32			pollici
Area visibile dello schermo	2736.7			cm ²
Tecnologia del pannello utilizzata	LED			--
Automatic Brightness Control (ABC)	NO			--
Sensore di riconoscimento vocale	NO			--
Sensore di presenza ambiente	NO			--
Frequenza di refresh dell'immagine	60			Hz
Disponibilità minima garantita di aggiornamenti software e firmware (fino a):	03/30/2025			--
Minima disponibilità garantita della parti di ricambio (fino a) :	03/30/2025			--
Disponibilità minima garantita delle parti di ricambio (fino a):	03/30/2025			--
Tipo di alimentazione:	Internal			--

SPECIFICHE TECNICHE

Display TV	32" HD SMART TV
Risoluzione	1366 x 768
Colori	16.7 Million
Rapporto di contrasto	5000 : 1
Aspetto	16 : 9
Versione di Software	03.10.83.01
Ingressi / uscite	Tuner: DVB-T2 H.265 HEVC MAIN 10, DVB-S2 RJ45 x1, HDMI x3, USB x2, OPTICAL Out x1, RF IN x2, CI+ x1, AV IN x1, EARPHONE x1
USB Multimedia Playback	Video: AVI, MP4, M4V, MOV, 3GP, 3G2, MKV, TS, TRP, TP, MTS, MPG, MPEG, DAT, VOB
	Audio: MP3, OGG, FLAC, F4A, M4A, AAC, ADTS
	Foto: JPEG, PNG, BMP
Alimentazione	100-240V ~ 50/60Hz
Consumo di energia	55 W
Dimensioni	Con stand: 713 x 161 x 457 mm (w x d x h)
	Senza stand: 713 x 63 x 420 mm (w x d x h)
Peso	Netto: 3.5 kg
	Lordo: 4.7 kg

NOTA: Questo documento è solo per riferimento, l'interfaccia operativa è soggetta al software TV.

INSTALLAZIONE

Installare il supporto come descritto di seguito; nel caso si desiderasse montarlo a parete, si prega di contattare un installatore professionista.

Si prega di assicurarsi che la TV non sia già collegata alla presa di corrente, ed inoltre consigliamo di chiedere a un'altra persona di assistere la fase di installazione.

Collegare il supporto

Passo 1

Posizionare un materiale morbido e imbottito su una superficie piana per evitare di danneggiare il pannello dello schermo. Quindi posizionare la TV in alto, con il lato dello schermo rivolto verso il basso, come illustrato a destra.

Passo 2

Allineare il supporto al punto di installazione, come illustrato di seguito.

Passo 3

Stringere le viti (in dotazione) con un cacciavite per fissare il supporto al TV, come illustrato a destra.



ATTENZIONE!

Non applicare una forza eccessiva in quanto ciò potrebbe danneggiare i fori delle viti.

INSTALLAZIONE (Cont.)

Istruzioni per il montaggio a parete

Si prega di assicurarsi che la TV non sia collegata alla presa di corrente ed inoltre consigliamo di chiedere a un'altra persona di assistere la fase di installazione.

- Si consiglia di contattare un installatore professionale in quanto non ci assumiamo alcuna responsabilità per eventuali danni al prodotto o lesioni personali se si monta la TV da soli.

RETRO DELLA TV

ATTACCO VESA: 100 x 100mm



NOTE: In caso di installazione a parete, la stessa dovrebbe essere eseguita da un installatore qualificato.

CONNESSIONI E CONTROLLI

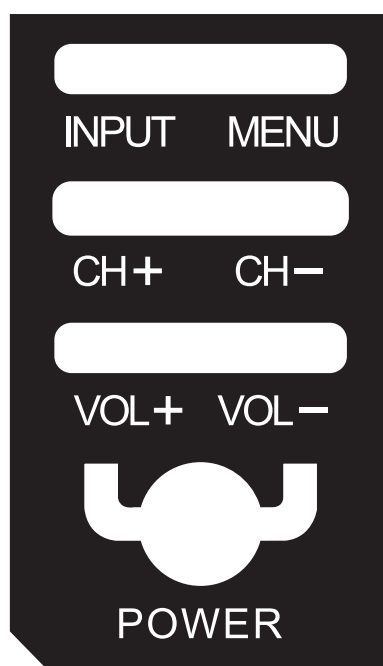

CONNESSIONI E CONTROLLI (Cont.)

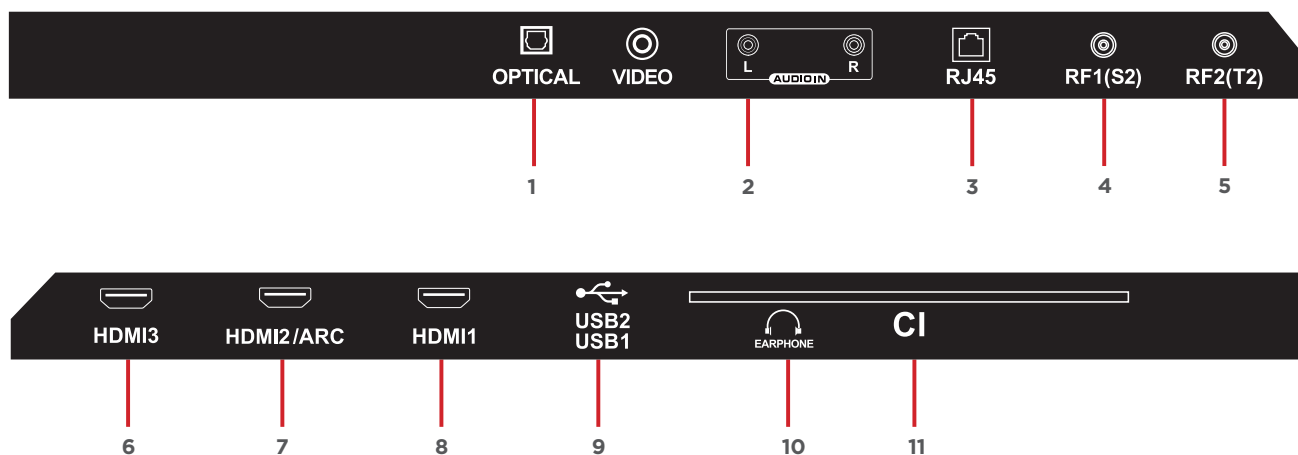





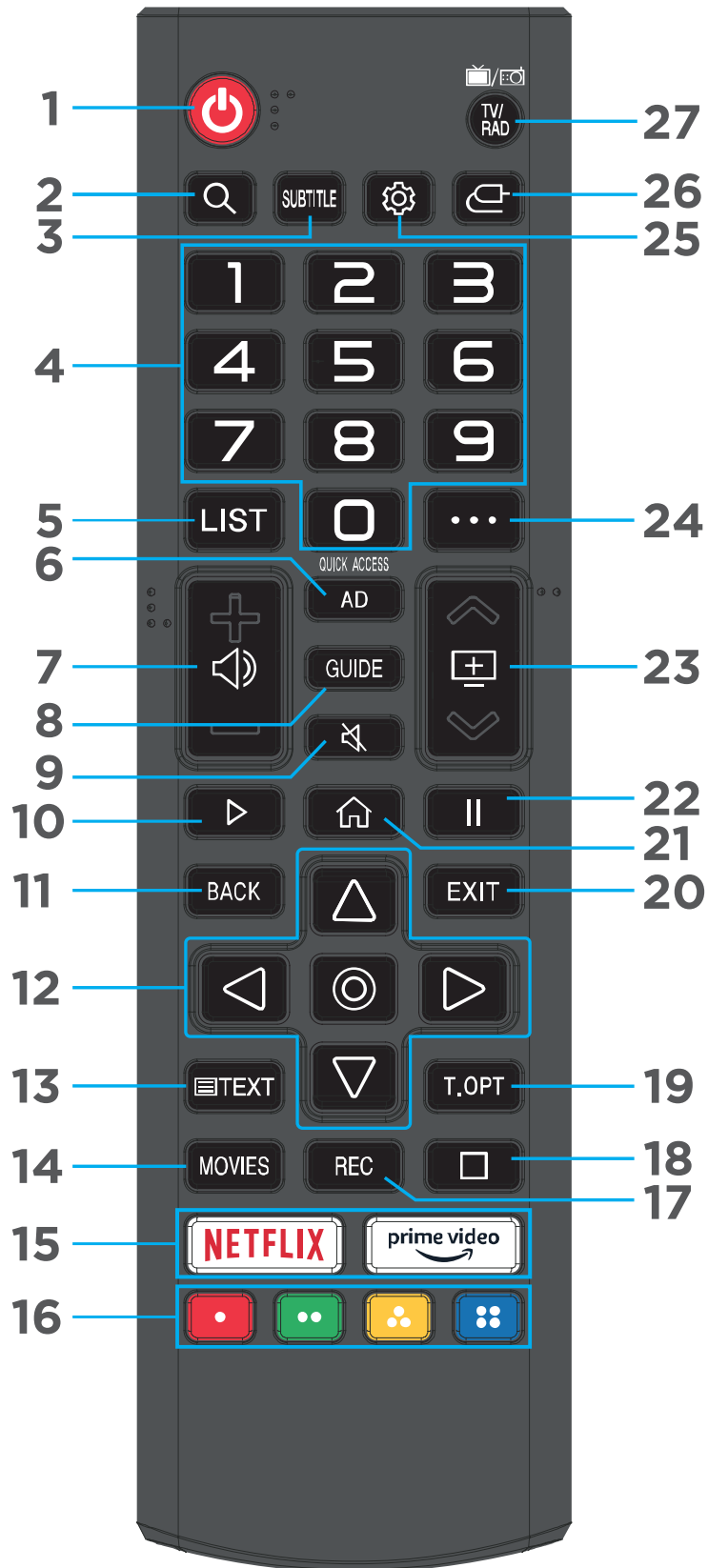







1. USCITA AUDIO OPTICAL
2. INGRESSO AV
3. INGRESSO ETHERNET (RJ45)
4. RF1 (S2)
5. RF2 (T2)
6. HDM 3
7. HDM 2 / ARC
8. HDM 1
9. INGRESSO USB 1 & 2
10. CUFFIE
11. CI+

TELECOMANDO



Universal Remote Control Code: 04FB

TELECOMANDO (CONT.)

1. **ON/OFF**
2.  : Passa al menu di ricerca.
3. **SUBTITLE:** Sottotitol
4. **Pulsanti numerati (0-9):** Selezionate un canale TV memorizzato.
5. **LIST:** Elenco dei programmi salvati.
6. **AD** : Attiva / Disattiva Descrizione Audio.
ACCESSO RAPIDO: premi a lungo 0, puoi aggiungere l'Accesso Rapido.
7. **VOL +/-:** Volume +/-.
8. **GUIDE:** Mostra informazioni sul canale.
9. **MUTE**
10.  : Start.
11. **Back:** Ritorna al canale precedente o indietro.
12.  /  /  /  : Pulsanti Destra / Sinistra / Sù / Giù per navigare all'interno dei menu.
 : Seleziona l'informazione evidenziata.
13. **TEXT:** Televideo
14. **MOVIES:** Cerca film (assicurati che la connessione Internet sia adeguata)
15. **APP:** Accesso diretto a APP.
16.     : Ogni colore corrisponde ad una funzione differente all'interno del TeleText..
17. **Nessuna funzione**
18. **STOP**
19. **T.OPT:** Apri il menu delle funzioni del menu di TESTO.
20. **EXIT:** Esci dalla pagina corrente.
21. **HOME**
22.  : Pausa.
23. **CH+/-:** Seleziona il canale successivo/ precedente.
24.  : Visualizza i tasti aggiuntivi sul telecomando.
25. **IMPOSTAZIONI:** Accesso ad Impostazioni
26. **INPUT:** Sorgente del segnale.
27. **TV/RAD:** Passa a TV o Radio.

TELECOMANDO (CONT.)

INSTALLAZIONE E AVVERTENZE BATTERIE DEL TELECOMANDO

- Per il telecomando Magic, inserire 2 batterie AA da 1,5V posizionandole secondo la polarità corretta.
- Per il controllo normalmente remoto, inserire 2 batterie AAA tipo 1.5V posizionandole secondo la polarità corretta.
- Aprire il coperchio del compartimento delle batterie nel retro del telecomando
- Inserire le batterie (verificare il numero di batterie e la tipologia nel compartimento del telecomando) con la corretta polarità
- Chiudere il coperchio del compartimento delle batterie.
- Le batterie una volta installate non devono essere esposte a eccessivo calore come luce del sole, fuoco o simili.
- Non utilizzare batterie vecchie e nuove nel telecomando.
- Non utilizzare tipi diversi di batteria.
- In caso di lungo periodo di inutilizzo, si consiglia di rimuovere le batterie dal telecomando.
- Mantenere le batterie lontano da bambini e animali domestici.
- Non gettare mai le batterie nel fuoco.
- La caduta accidentale del telecomando, con conseguente rottura, invalida immediatamente la garanzia.
- Il telecomando funziona in modo efficace se utilizzato fino a una distanza di 5m circa dal televisore.
- Non esporre il sensore del telecomando ad una luce intensa.

PRIMA CONFIGURAZIONE

Selezione della fonte di ingresso

Premi il tasto () per visualizzare l'elenco delle fonti di ingresso.

Premi il tasto ◀/▶ per selezionare la fonte di ingresso che desideri guardare, poi premi il tasto Rotella (OK) per accedere alla fonte di ingresso.

La fonte di ingresso HDMI deve essere selezionata nella Schermata Home.

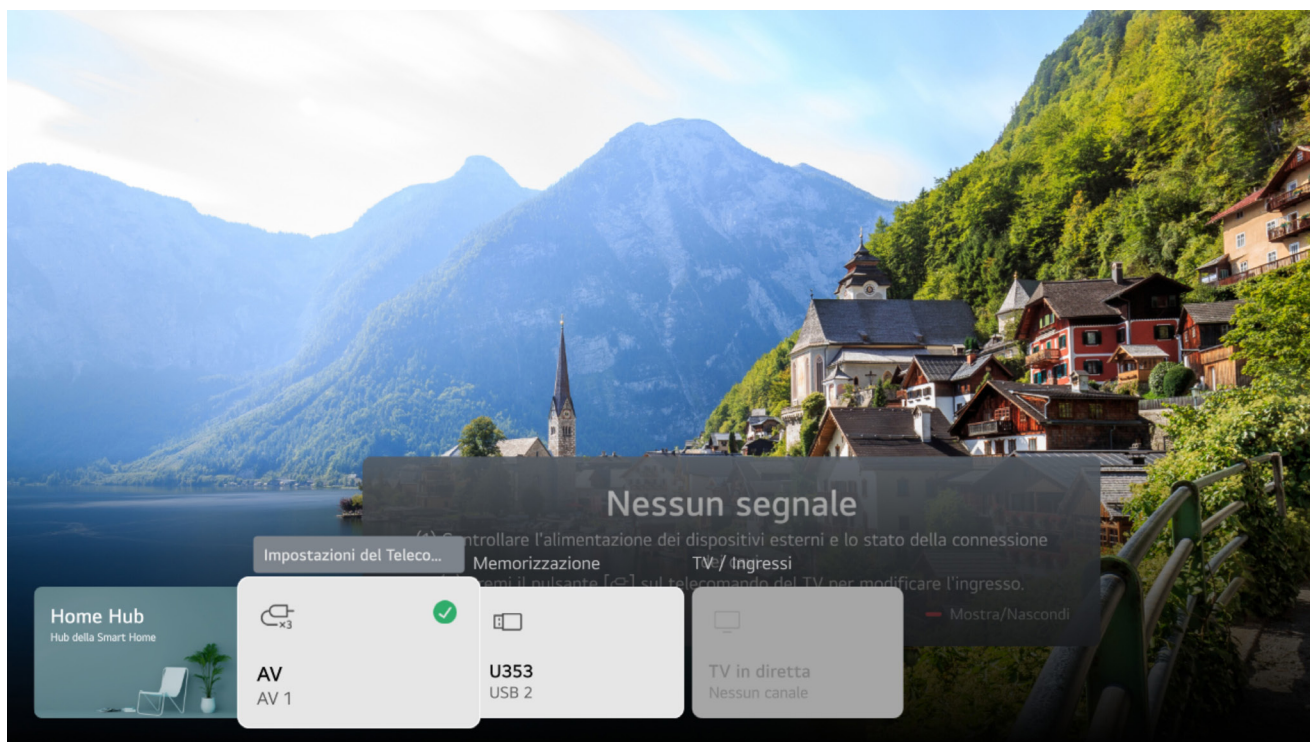

Nota: prima di guardare, assicurati che tutti i cavi e i dispositivi necessari siano collegati.

PRIMA CONFIGURAZIONE (CONT.)

Impostazioni Rapide

Premi il tasto () sul telecomando, lo schermo visualizzerà un menu di impostazione rapida, come modalità immagine, modalità audio, timer di spegnimento, ecc.

Puoi aggiungere / eliminare gli elementi di impostazione rapida o modificare il loro ordine.

Dopo aver inserito ciascuna voce, premi il tasto Rotella (OK) sul telecomando per accedere al menu corrispondente. Premi il tasto ◀/▶ per selezionare l'opzione.



Utilizzo del menu live

Puoi usare le relative funzioni con facilità durante la visione di trasmissioni TV. Premi il tasto ELENCO sul telecomando.

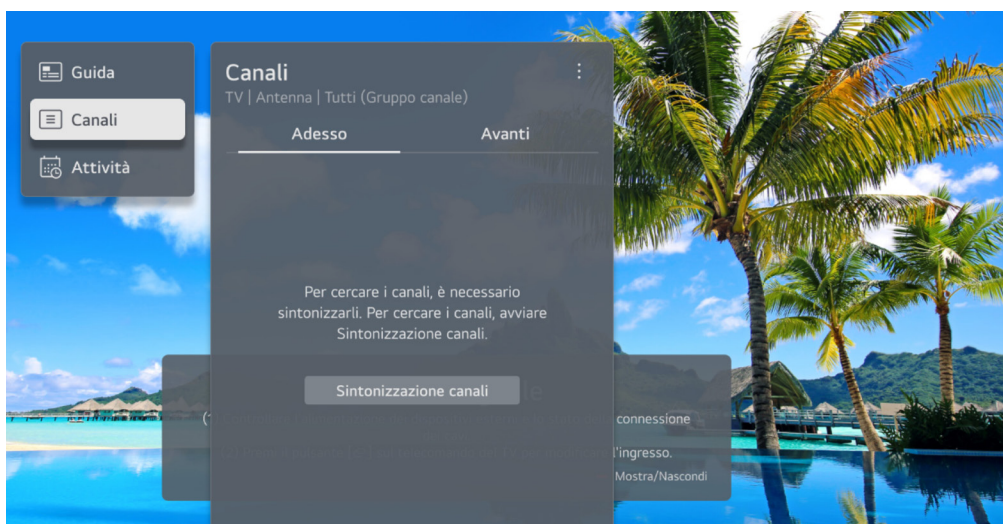

1. Programmi: visualizza un elenco dei contenuti trasmessi che sono in onda in quel momento.
2. Guida: puoi visualizzare i programmi e il palinsesto di ogni programma.
3. Programmazione TV: puoi inserire l'ora e la data di un programma per impostare la visione o la registrazione all'ora stabilita.

COLLEGA DISPOSITIVI ESTERNI

Collegamento di dispositivi intelligenti

È possibile utilizzare una varietà di funzioni collegando il TV a uno smart device.

Collegamento dello Smart Device a un televisore utilizzando l'app LG ThinQ

1. Scarica l'app LG ThinQ dall'app store del tuo smartphone.



È possibile scaricare l'app facilmente scansionando il codice QR

ANDROID



iOS



2. Collega la TV e lo smart device alla stessa rete Wi-Fi.
È possibile controllare la rete Wi-Fi della TV su  ->  -> Generale -> Rete -> Connessione Wi-Fi.
3. Esegui l'app LG ThinQ installata sul tuo smartphone.
4. Segui le istruzioni dell'app LG ThinQ per collegare il tuo dispositivo smart al televisore. Quando le informazioni sul tuo account di LG ThinQ sono collegate al televisore, puoi gestire i dispositivi IoT collegati al tuo account utilizzando Home Dashboard del televisore.



SMART HOME

Tutorial Home

Utilizzo della funzione home di webOS TV.

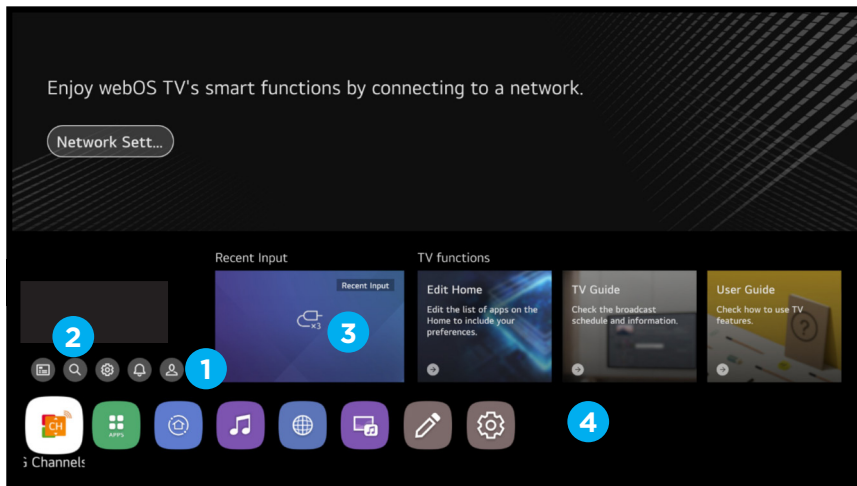
puoi aprire la schermata principale premendo il tasto **HOME** sul telecomando.



1. Puoi accedere al tuo account LG o visualizzare le informazioni di base sull'account a cui sei attualmente connesso.
2. Avvia la ricerca.
Per visualizzare i dettagli, fare clic sulla Ricerca di contenuti e app nella Guida utente.
3. Ritorna al televisore o all'ingresso esterno più recente utilizzato.
4. Puoi eseguire, spostare ed eliminare le app installate sul televisore.
- App List viene visualizzato automaticamente sullo schermo ogni volta che il televisore viene acceso. Per modificare la schermata Home, modificare l'impostazione Home Auto Launch in->  ->  -> Generale -> Sistema -> Impostazioni aggiuntive -> Impostazioni Home.

Gestione della Home

Gestione di webOS TV Home.

Puoi visualizzare un elenco di tutte le app installate sulla tua TV, modificarne la posizione o eliminarle.

Puoi eseguire le operazioni desiderate in base alle informazioni richieste sullo schermo del televisore.



SMART HOME (CONT.)

1. Seleziona l'app che desideri modificare e tieni premuta la rotellina (OK) sul telecomando. Questo attiverà la modalità di modifica dell'app.
2. Per spostare l'app nella posizione desiderata, vai sulla posizione e premi il tasto rotella (OK) Per eliminare un'app, seleziona l'icona "X" sopra l'app. Puoi spostare ed eliminare tutte le app che desideri. Puoi anche spostare le app con i tasti ◀/▶ sul telecomando.
3. Al termine della modifica, premi la "X" in alto a destra per uscire dalla modalità Modifica App. L'app della TV predefinite non possono essere modificate.

Impostazione dell'ACCESSO RAPIDO

Tieni premuto un tasto numerico sul telecomando per aprire un'app o per attivare una fonte di ingresso esterna indicata sul tasto.

Impostazione dell'ACCESSO RAPIDO

1. Avvia l'app o seleziona il programma o la fonte di ingresso che desideri assegnare.
2. Premi e tieni premuto il tasto numerico (1 ~ 9) che desideri memorizzare.
3. Quando appare la finestra popup di registrazione, seleziona Sì.

Se premi e tieni premuto un tasto numerico che è già stato assegnato, si attiverà la funzione registrata.

Per vedere quello che può essere registrato, seleziona un numero che non è stato registrato nella modalità di modifica dell'ACCESSO RAPIDO.

Se ti trovi in una modalità in cui l'accesso RAPIDO non può essere eseguito, non verrà eseguita alcuna azione.

Se elimini un'app registrata, anche l'ACCESSO RAPIDO verrà annullato.

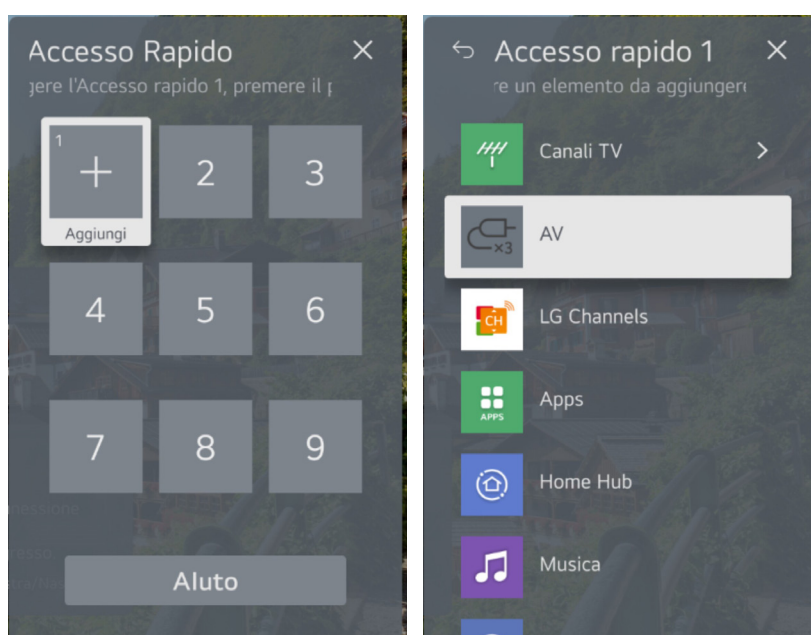

SMART HOME (CONT.)

Schermata Home

Puoi selezionare o controllare un dispositivo collegato al televisore. Premi il tasto () sul telecomando e seleziona Schermata Home.

Puoi eseguire le operazioni desiderate in base alle informazioni richieste sullo schermo del televisore.

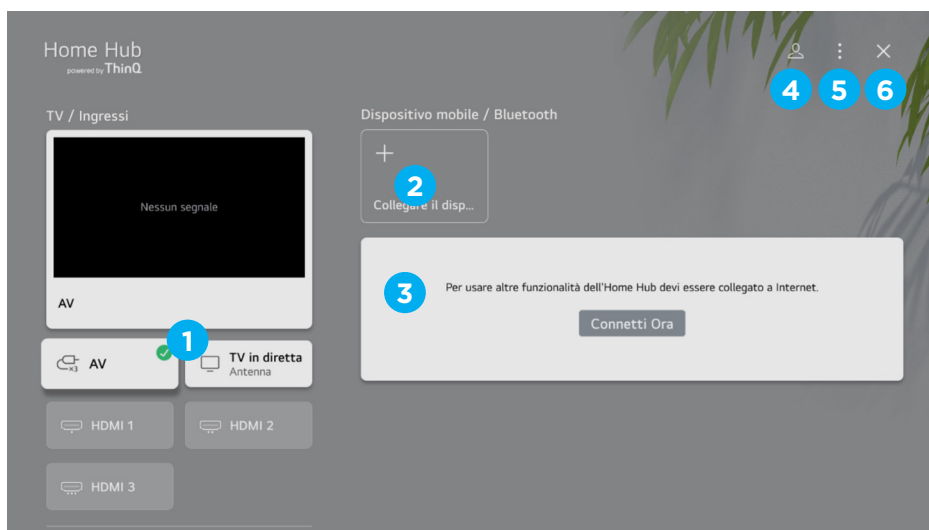

1. È possibile controllare e selezionare il dispositivo esterno collegato tramite la porta di ingresso esterna o la rete.
2. Collega il tuo dispositivo mobile alla TV per condividere lo schermo mobile e goderti i contenuti memorizzati.
3. È possibile controllare e controllare il dispositivo collegato tramite Home IoT. Per ulteriori informazioni sull'azione, fare riferimento a Connettere dispositivi esterni -> Connettere dispositivi IoT domestici nella Guida utente.
4. Puoi accedere o uscire con il tuo account LG ThinQ.
5. Modifica input: è possibile modificare il nome del dispositivo collegato o applicare le impostazioni correlate.
Modifica dispositivi IoT domestici: puoi nascondere o mostrare dispositivi IoT domestici connessi e riorganizzare l'elenco.
Notifica: è possibile attivare o disattivare le notifiche sul dispositivo collegato.
Impostazioni di controllo universali: passare all'app Impostazioni di controllo universali.
Guida utente: passare all'app Guida utente.
Esci dall'app: disattiva l'esecuzione dell'app in background.
6. Chiude l'app.

USB MEDIA

USB Media Player

Collega un dispositivo di archiviazione USB alla porta USB del televisore per visualizzare il contenuto dei file archiviati sul dispositivo di archiviazione USB collegato al televisore. Formati supportati: jpeg, jpg, jpe, png e bmp per foto, mp3, wav, ogg, wma, flac per musica, asf, avi, mp4, 3gp, mkv, ts, mpg, vob per video.

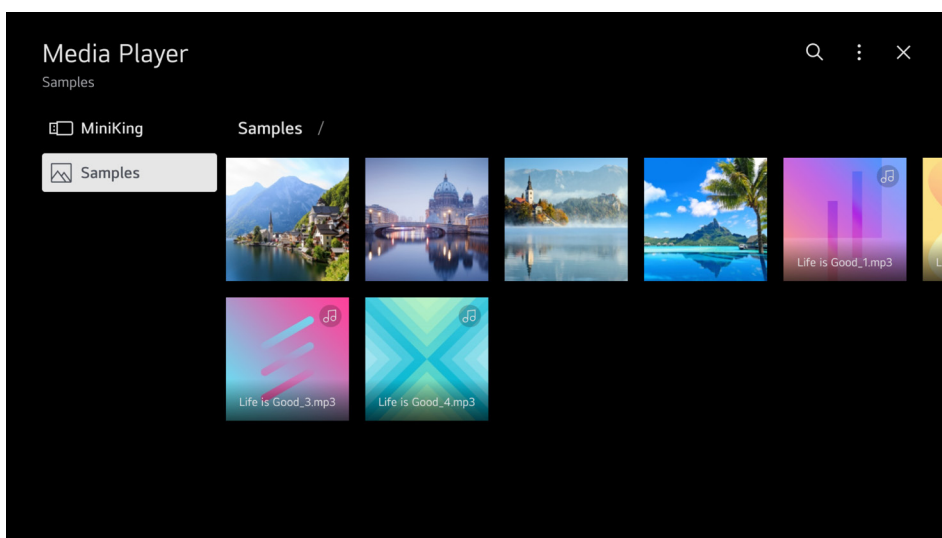

Utilizzo di Photo Player

È possibile selezionare una foto dall'app Media Player e visualizzare la foto. È possibile utilizzare più funzioni premendo il pulsante GIÙ sul telecomando durante la visualizzazione di una foto.

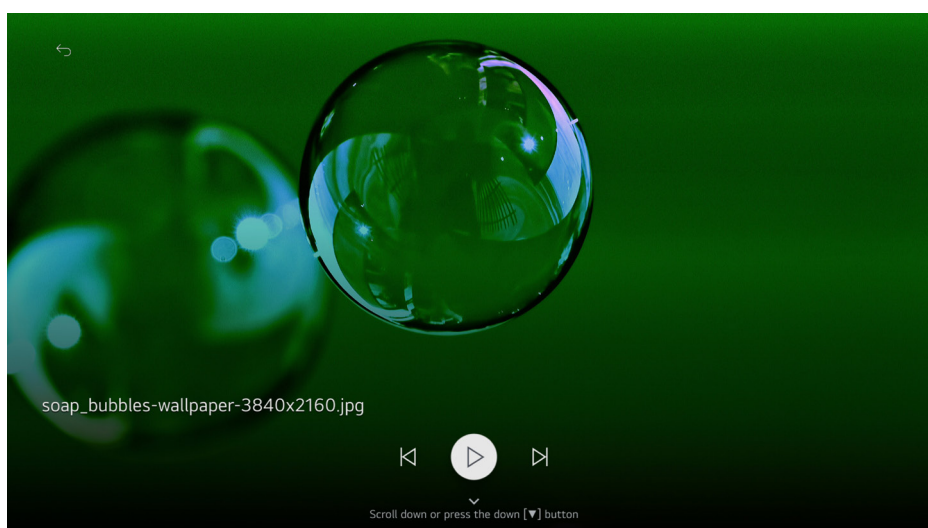

USB MEDIA (CONT.)

Riproduzione Video

È possibile selezionare un video dall'app Media Player e riprodurre il video. Premendo i pulsanti sinistro/destro del telecomando è possibile saltare indietro/avanti 10 secondi.

È possibile accedere a più funzioni premendo il pulsante GIÙ sul telecomando durante la riproduzione di un video.

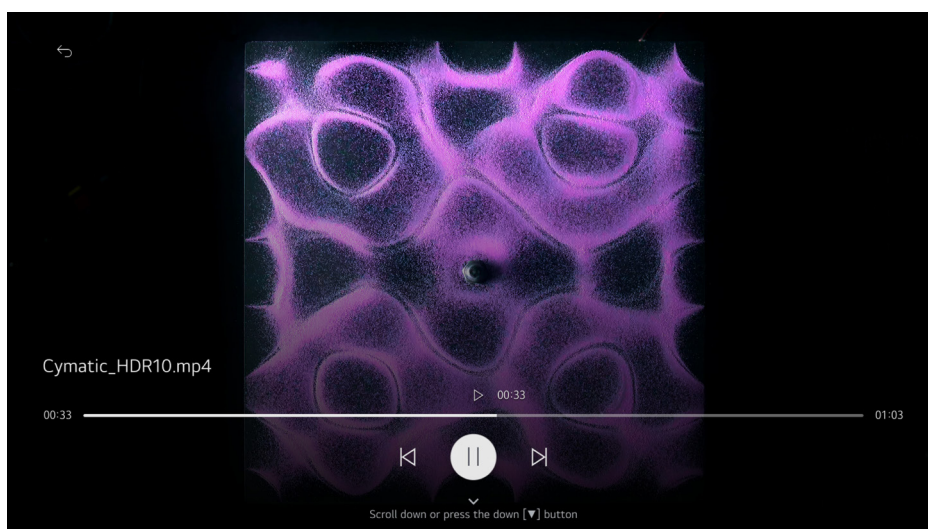

Riproduzione musica

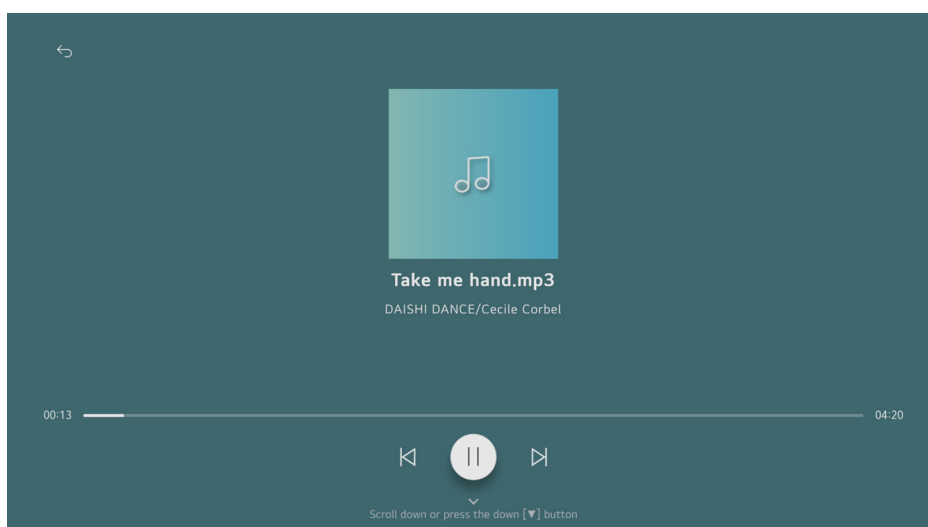

È possibile selezionare un brano dall'app Media Player e riprodurre il brano.

È possibile utilizzare più funzioni premendo il pulsante GIÙ sul telecomando durante la riproduzione di una canzone.



MENU

Menu Immagine

1. Premere  >  > Immagine -> Seleziona modalità
2. Selezionare la modalità immagine più adatta all'ambiente di visualizzazione, alle preferenze o al tipo di video.
3. Selezionare una modalità immagine. Regolando e impostando ogni elemento in modo più dettagliato in base alla modalità, il video è ottimizzato meglio per le sue caratteristiche.
 - Gli elementi configurabili differiscono a seconda del modello.

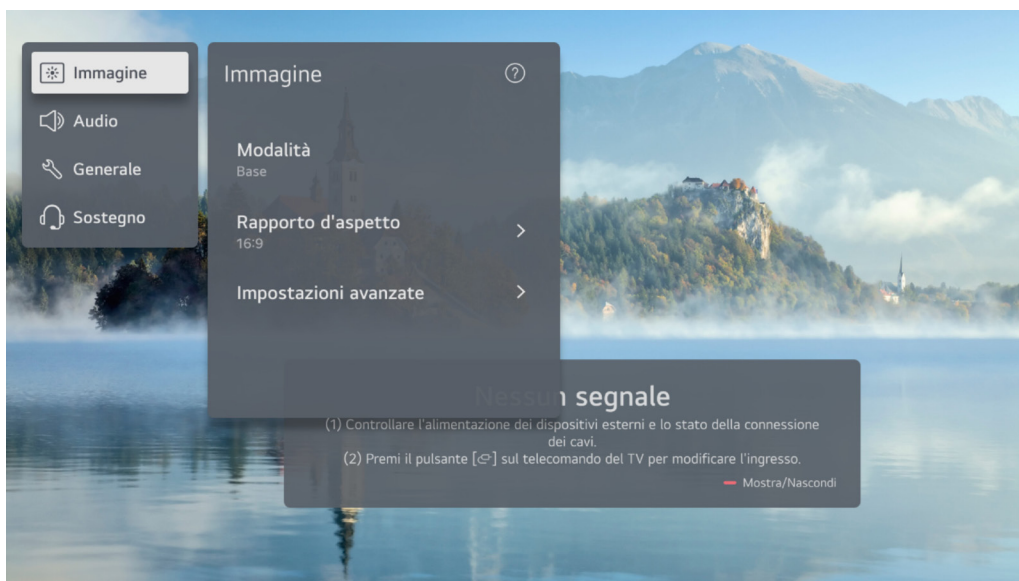

Impostazioni modalità immagine

Selezionare una modalità immagine corrispondente all'ambiente di visualizzazione o specificare le impostazioni per una modalità immagine, ad esempio Basic, Standard e altro ancora.

Impostazioni rapporto d'aspetto

Visualizza la schermata originale così com'è o imposta le dimensioni e le proporzioni dello schermo.

Impostazioni Aggiuntive

Imposta impostazioni aggiuntive dell'immagine. Includi luminosità, colore, chiarezza e altro ancora.

MENU (CONT.)

Menu Audio

Premere  >  > Audio -> Seleziona modalità

È possibile selezionare la modalità audio più adatta per ogni genere.

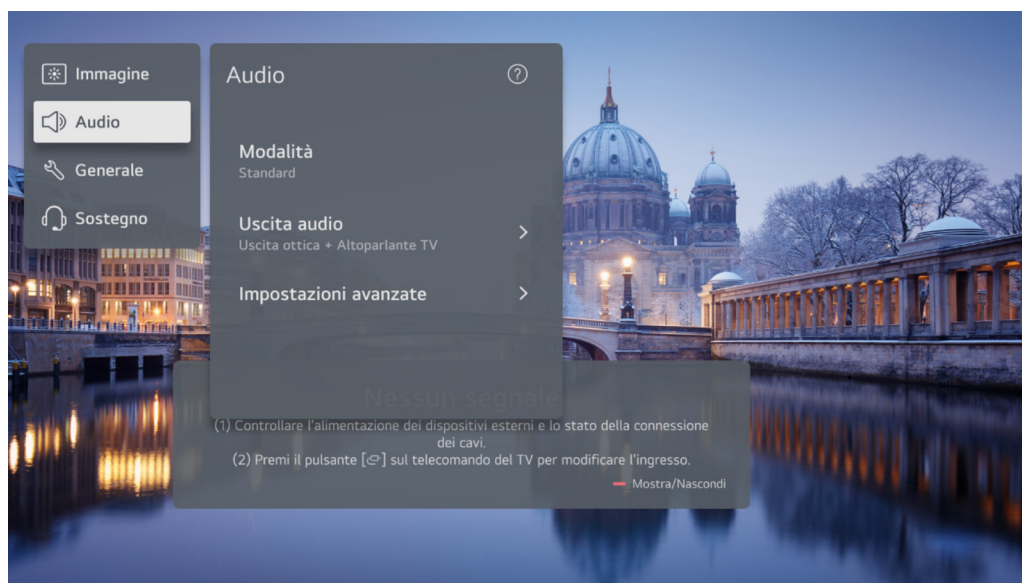

Impostazioni Modalità Audio

Selezionare la modalità Suono e impostare effetti audio dettagliati. Queste impostazioni sono disponibili solo per l'altoparlante TV interno. Includere Standard, Cinema, Sport/Voce chiara, Musica.

Uscita audio

Seleziona il dispositivo o l'altoparlante per l'uscita audio. Puoi scegliere tra altoparlante TV interno, Bluetooth, dispositivo mobile, ottico, HDMI ARC, cuffie cablate, altoparlante TV ottico + interno ecc.

Impostazioni Aggiuntive

Imposta ulteriori impostazioni relative al suono. Tra le tue scelte sono incluse: tipo di installazione TV, Modalità Volume, Regolazione Sincronizzazione AV, Formato Ingresso Audio HDMI, Sincronizzazione Audio LG e Uscita Audio Digitale. Puoi eseguire le operazioni desiderate in base alle informazioni richieste sullo schermo del televisore.

MENU (CONT.)

USCITA AUDIO

Premere  >  > Audio -> Uscita audio

Bluetooth - Collega in modalità wireless un dispositivo audio Bluetooth per goderti il suono della TV in modo più comodo. Fare riferimento al manuale utente del dispositivo audio Bluetooth per dettagli su come collegare e utilizzare il dispositivo.

- Premere  per visualizzare i dispositivi connessi o i dispositivi che possono essere collegati per collegare uno qualsiasi di essi.
- I dispositivi LG Sound Sync cercheranno automaticamente di connettersi ai dispositivi utilizzati di recente quando accendi il televisore.
- Si consiglia di collegare un dispositivo audio LG che supporta LG Sound Sync, utilizzando la modalità TV LG o la modalità Sound Sync LG sul dispositivo.

- Se il dispositivo non riesce a connettersi, controllare l'alimentazione del dispositivo a cui connettersi e verificare se il dispositivo audio funziona correttamente.
- A seconda del tipo di dispositivo Bluetooth, il dispositivo potrebbe non connettersi correttamente o potrebbe verificarsi un comportamento anomalo, come video e audio non sincronizzati.
(Le cuffie solo mobili potrebbero non funzionare)
- Il suono può balbettare o la qualità del suono può essere ridotta se:
 - il dispositivo Bluetooth è troppo lontano dal televisore;
 - ci sono ostacoli tra il dispositivo Bluetooth e la TV; o
 - utilizzato insieme ad apparecchiature radio come un forno a microonde o LAN wireless.
- Se continui a riscontrare problemi, ti consigliamo di utilizzare una connessione cablata. (Ottico digitale, porta HDMI (ARC))

MENU (CONT.)

Menu Generale

Premere  >  > Generale -> Seleziona modalità



Sintonizzazione e impostazioni del programma

Sintonizza e salva i programmi disponibili.

Puoi impostare le opzioni del programma satellitare.

Gestione Programma

Gestisci i programmi memorizzati sulla TV.

HbbTV

Questo servizio ti fornisce ulteriori informazioni sulla visione del programma ed usufruisce dei contenuti correlati.

Informazioni CI

Visualizza le informazioni correnti dell'Interfaccia Comune (CI).



Copia programmi

Importa / esporta le informazioni dell'elenco dei programmi della TV da/a un dispositivo USB collegato.

Nota: le opzioni disponibili dipendono dal programma trasmesso.

MENU (CONT.)

Dispositivi esterni

Premere  >  > Generale -> Dispositivi -> Dispositivi esterni

È possibile impostare l'utilizzo di uno smart device collegato al televisore per controllare il televisore o gestire la cronologia delle connessioni.

- Gli elementi configurabili differiscono a seconda del modello.

Gestione TV

Premere  >  > Generale -> Dispositivi -> Gestione TV

Modalità Home/Store

È possibile scegliere tra modalità Home e modalità Store.



Avvio rapido+

Questa impostazione mette il televisore in modalità standby quando è spento, in modo da facilitare l'utilizzo più rapido delle funzioni del televisore quando si riaccende il televisore.

Informazioni TV

È possibile visualizzare informazioni tra cui Modello, Numero di Serie, Nome Dispositivo.

Impostazioni HDMI

Premere  >  > Generale -> Dispositivi -> Impostazioni HDMI

È possibile applicare le impostazioni per garantire un'immagine chiara e un facile controllo per i dispositivi collegati HDMI.

Colore profondo HDMI

Se si collega un dispositivo che supporta HDMI Deep Colour, si può godere di un'immagine più chiara. Dopo aver collegato il dispositivo di riproduzione, impostare HDMI Deep Colour su 4K.

Se il dispositivo collegato non supporta questa funzione, potrebbe non funzionare correttamente.

Quando si verifica un problema sullo schermo, modificare l'impostazione HDMI Deep Colour su Off.

SIMPLINK (HDMI-CEC)

È possibile controllare e utilizzare comodamente vari dispositivi multimediali collegati tramite HDMI con il telecomando TV.

MENU (CONT.)

Rete

Premere  ->  -> Generale -> Rete -> Connessione cablata (Ethernet)

Se il router collegato alla rete supporta la funzione DHCP, il collegamento del televisore e del router via cavo si connette automaticamente alla rete. Se l'impostazione automatica non è supportata, è possibile selezionare Modifica per configurare manualmente la connessione di rete.

Premere  ->  -> Generale -> Rete -> Connessione cablata

Se il televisore è configurato per una rete wireless, è possibile controllare e connettersi alle reti Internet wireless disponibili. Selezionare il router wireless da collegare.

Per impostazioni più dettagliate, selezionare Altre impostazioni di rete.

Sistema

Premere  ->  -> Generale -> Sistema -> Posizione

È possibile modificare l'impostazione della posizione della Smart TV.

Risparmio Energetico

Modalità di risparmio energetico per limitare il consumo energetico. Regola la luminosità dello schermo per ridurre il consumo di energia.

Se utilizzi la funzione di Risparmio Energetico la luminosità del tuo televisore sarà limitata.

ORA & Timer

Premere  ->  -> Generale -> Sistema -> ORA & Timer

Imposta automaticamente

L'ora della TV viene impostata automaticamente sull'ora delle informazioni di trasmissione digitale inviate dalla stazione di trasmissione o sull'ora inviata dal server.

Ora / data / fuso orario

È possibile impostare manualmente l'ora e la data se l'ora corrente impostata automaticamente non è corretta.

Timer di sonno

Imposta lo spegnimento del televisore in un momento specificato. Se non si desidera utilizzare Sleep Timer, selezionare Off.

Timer di accensione

Impostare il timer di accensione su On. Il televisore è acceso e visualizza il programma impostato all'ora impostata.

Timer di spegnimento

Impostare il timer di spegnimento su On. Il televisore viene spento all'ora impostata.

MENU (CONT.)

Sicurezza

Premere  ->  -> Generale -> Sistema -> Sicurezza

Puoi bloccare le trasmissioni TV o le app. Impostare su On per applicare la serratura.

Blocchi di valutazione TV

Questa funzione funziona in base alle informazioni fornite dalla stazione di trasmissione. Pertanto, se il segnale contiene informazioni errate, questa funzione non funziona. Impedisce ai bambini di guardare determinati programmi TV per adulti, in base al limite di rating impostato. Inserisci una password per guardare un programma bloccato. Il rating varia per paese.

Blocchi del programma

Blocca i programmi che contengono contenuti inappropriati per i bambini. I programmi possono essere selezionati ma lo schermo è vuoto e l'audio è disattivato. Per guardare un programma bloccato, inserisci la password.

Blocchi delle applicazioni

È possibile bloccare o sbloccare l'applicazione. La funzione di blocco non è immediatamente disponibile per l'applicazione attualmente in esecuzione.

Blocchi di ingresso

È possibile bloccare o sbloccare gli input.

Ripristina password

Impostare o modificare la password per il televisore. La password predefinita è impostata come "0000".

Quando Francia, Norvegia o Belgio viene selezionata per Paese, la password non è "0000" ma "1234".

Accessibilità

Premere  ->  -> Generale -> Accessibilità

Contrasto elevato

Migliora il contrasto tra le aree luminose e scure di alcuni menu, come lo sfondo e il testo, per essere facilmente visualizzato da coloro con scarsa visione.

Scala di grigi

Cambiare il colore del menu sullo schermo in bianco e nero per una maggiore chiarezza.

Inverti colori

Inverti e compensa alcuni colori in alcuni menu per migliorare la visibilità degli elementi visualizzati sullo schermo.

Sottotitolo

Visualizza i sottotitoli quando la stazione TV fornisce la programmazione sottotitolata. Modificare Sottotitoli in Attiva e selezionare l'impostazione Sottotitoli.

MENU (CONT.)

Sostegno Menu

Premere  ->  -> Sostegno

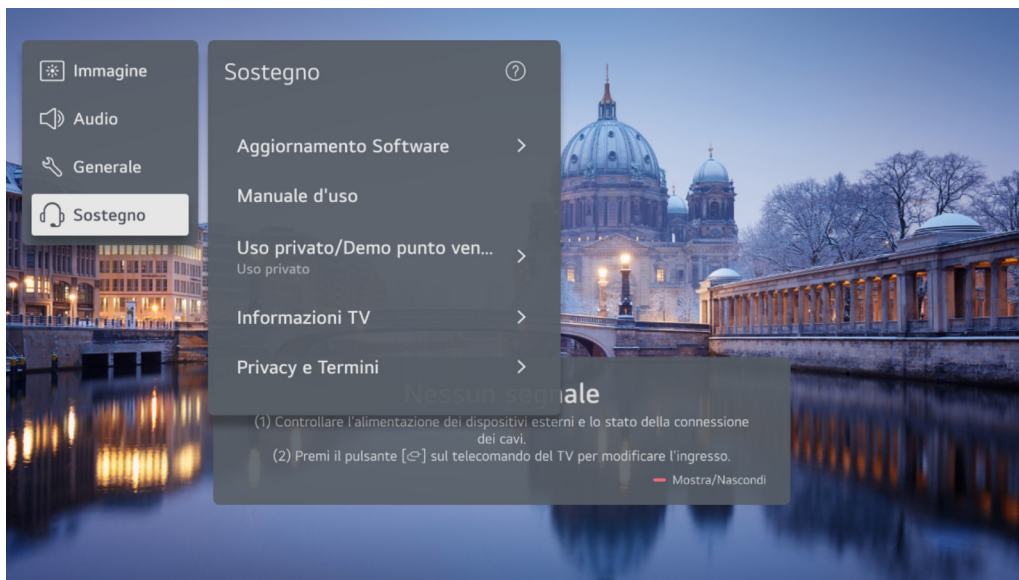

Aggiornamento software

Aggiornamento automatico - Quando è impostato su On, gli aggiornamenti vengono effettuati automaticamente senza una procedura di conferma separata, fatta eccezione per alcuni aggiornamenti importanti.

Verifica aggiornamenti - Quando si verifica la versione di aggiornamento più recente, è possibile eseguire aggiornamenti solo se è disponibile un file di aggiornamento di una versione successiva. Il televisore controlla automaticamente la versione del software ma, se necessario, è possibile eseguire un controllo manuale.

Privacy & Termini

Accordi con l'utente - Questi sono i termini e le condizioni relativi all'utilizzo del servizio Smart TV e alla tutela della privacy.

Avviso legale - Si tratta di un avviso legale per i servizi forniti tramite TV.

Avviso software open source - È possibile visualizzare le istruzioni per ogni elemento.

FAQs

RISOLUZIONE DEI PROBLEMI

Sintomo	Cosa controllare ed istruzioni da seguire
Effetto fantasma o immagine sdoppiata	Ciò può essere causato da parziale copertura dell'antenna dovuta a grattacieli o colline. L'uso di un'antenna direzionale può migliorare l'immagine.
Non si accende	<ul style="list-style-type: none">• Controlla se il cavo di alimentazione del televisore è inserito nella presa.• Scollegare la TV, attendere 60 secondi, quindi reinserire la spina nella presa e riaccendere la TV.
Non c'è immagine	<ul style="list-style-type: none">• Controllare i collegamenti dell'antenna sul retro del televisore per vedere se è correttamente collegata.• Possibile problema alla stazione di trasmissione. Prova un altro canale.• Agisci sui controlli di contrasto e luminosità.• Alcune modalità TEXT potrebbero bloccare lo schermo.
C'è immagine ma non il suono	<ul style="list-style-type: none">• Aumentare il livello del volume premendo il tasto VOL + del telecomando o sul pannello di controllo laterale della TV.• Premere il pulsante MUTE sul telecomando per assicurarsi che l'audio non sia disattivato.
Suono buono ma colori poveri.	Agisci sulle regolazioni di luminosità, contrasto e colore
Effetto neve e senza suono	Controlla la connessione di antenna
Linee orizzontali tratteggiate	Ciò può essere causato da interferenze elettriche (ad es. Asciugacapelli, luci al neon vicine, ecc.). Spegnerle l'apparecchiatura.
Il Tv non risponde al telecomando	<ul style="list-style-type: none">• Controlla se le batterie funzionano. Sostituire se necessario.• Pulire la lente del ricevitore sul televisore.• Puoi comunque utilizzare i pulsanti sul lato della TV.
Pixel sempre scuri o sempre accesi	La TV è prodotta con precisione utilizzando un livello estremamente elevato di tecnologia. Tuttavia, a volte i pixel potrebbero non essere visualizzati correttamente. Questi tipi di eventi sono inerenti a questo tipo di prodotto e non identicano il prodotto come difettoso.

QBELL è un marchio di proprietà di **Ayonz Central Ltd** 20 HARCOURT STREET DUBLIN 2
D02 H364 IRELAND

Gentile Cliente

Con la presente il produttore **Ayonz Central Ltd** dichiara che questo dispositivo è conforme alle Direttive 2014/53/EU.

Il testo integrale della dichiarazione di conformità UE è disponibile al seguente indirizzo internet: www.qbell.it



www.qbell.it

Q.Bell®

powered by **webOS** Hub



QT32HWF8A Instruction Manual

Please read this manual carefully before using, and keep it for future reference.

CONTENTS

General Safety	4
Technical Schedule	16
Specification	17
Installation	18
Controls and Connections	20
Standard Remote Control	22
Initial Setup	25
Smart Home	28
USB Media	31
Menu	
Picture	33
Sound	34
Bluetooth	35
General	36
Accessibility	39
Support	40
FAQs	41
Wee	42

GENERAL SAFETY

Read this instruction manual carefully as it contains important information on the safety, use and maintenance of the appliance. Keep the manual for future reference.

1. Disconnect the plug from the wall socket in case of a long period of disuse. Disconnect the plug and antenna cable even in severe thunderstorms.
2. Do not pull the cable to pull the plug out of the socket
3. Do not rest heavy objects on the cables
4. Do not bend or knot the cables
5. The TV screen is made of a fragile material, therefore, it should not be subjected to impact or pressure to avoid damage. If it is damaged, remove the plug from the socket and contact a service center. If liquid comes out of the panel, be careful and do not let it come into contact with your eyes and mouth, contact a doctor if necessary.
6. Switch off and unplug from the mains before cleaning and maintenance. For cleaning, use only a clean dry cloth. Do not use aggressive detergents such as thinners, alcohol, petrol.
7. Place the device on a stable surface that can withstand its weight. If you are using a mobile, it must be strong and large enough to prevent the TV from protruding beyond edges of the cabinet. If it is fixed to the wall, follow the instructions for correct fixing to avoid danger. Do not place the TV in high positions (furniture, shelves, shelves) unless they are properly fixed to the wall. Do not place any textile or similar product between the TV and the furniture. It is necessary to inform children about the dangers so as to prevent them from climbing on the furniture to reach the TV and its accessories.
8. Leave adequate space on the sides of the TV to ensure proper ventilation
9. Do not expose the TV to direct sunlight, heat sources or naked flame sources (candles)

GENERAL SAFETY INSTRUCTIONS (Cont.)

10. No objects containing liquids, such as vases, should be placed on the TV. Avoid exposure to drops and splashes of water.

11. Connect only to a mains socket that complies with the regulations in force and in accordance with the rating plate data of the TV. The mains socket must be close and easily accessible to disconnect the TV in case of danger. If the TV does not have a specific shutdown switch, to turn off the TV, disconnect the mains plug.

12. Do not insert objects of any kind into the slots of the TV due to the danger of electric shock. If the TV does not have a specific shutdown switch, to turn off the TV, disconnect the mains plug.

13. Do not insert objects of any kind into the slots of the TV due to the danger of electric shock.

14. Read this manual carefully before using the TV.

15. Keep this manual, the complete warranty card, receipt, and product packaging. The safety precautions instructions reduce the risk of fire, electric shock and injury when followed correctly. Please follow all instructions and take note of all warnings.

GENERAL SAFETY INSTRUCTIONS (Cont.)

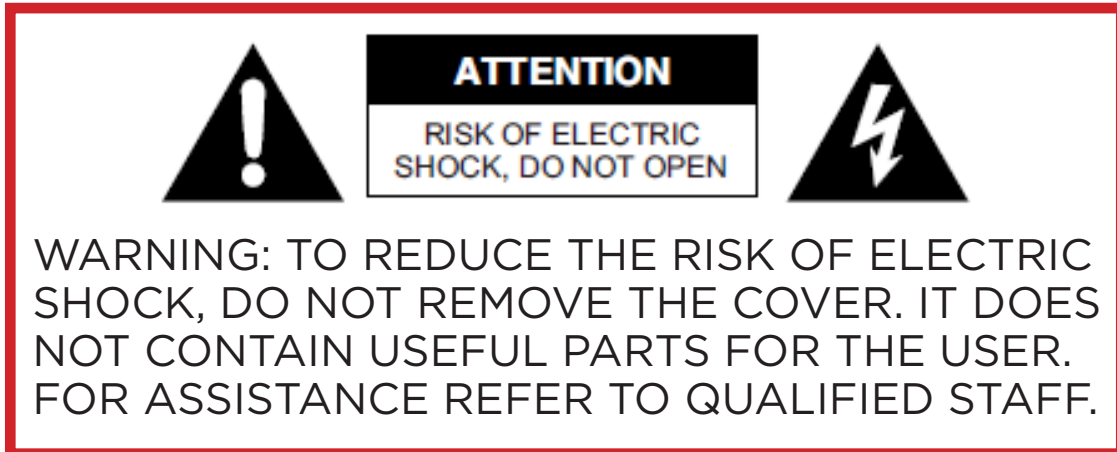

The cover (or back) of the unit should not be removed to prevent risk of electric shock.

This unit must be serviced by a qualified service personnel only.



The lightning flash with symbol within the triangle is intended to warn you of a non-insulated dangerous voltage in the product's enclosure that could be of sufficient magnitude to generate a risk of electric shock to persons.



The exclamation point within the triangle is intended to warn you to the presence of important operating and maintenance instructions in the documents included with the product.



To avoid possible hearing damage, limit the listening time to high volumes.

GENERAL SAFETY INSTRUCTIONS (Cont.)

WARNING

1. Use furniture or stands recommended by the manufacturer.
 2. The product must be installed on a surface that correctly supports its weight.
 3. Make sure that the product rests completely on the surface on which it is installed.
 4. Do not place the product on a tall cabinet without fixing neither the cabinet nor the product stably.
 5. This will prevent the TV from falling.
 6. Do not place the product on top of conductive or flammable fabrics or other materials.
 7. Make sure that children do not climb onto the furniture or support where the TV is installed, with the intention of getting close to it, thus avoiding any risk of falling of the support or product;
- any operation on the TV must be carried out by an adult.

WARNING

1. Do not expose this appliance to rain or moisture as it may cause a fire or an electric shock hazard.
2. Do not tamper with or modify the product in any way.
3. Use only accessories described and recommended by the manufacturer.
4. Please do not expose the product to direct contact with water.
5. Do not place any objects on top of the product, including liquid containers such as glasses.
6. Be careful when replacing the remote controller battery; incorrect installation can lead to explosion risks. Replace with the same or equivalent type of battery.

GENERAL SAFETY INSTRUCTIONS (Cont.)

Installation

16. To install the TV, please follow the instructions in this manual. This product must be placed on a sufficiently stable surface; incorrect installation is potentially dangerous as the TV could fall and cause injury. Be extremely careful around children.
17. Before installing the product, make sure that the output voltage corresponds to that indicated on the rear label of the TV where the electrical specifications are shown.
18. Do not use a damaged power cord or plug, or a power outlet with a loose connection. This could cause an electric shock.
19. Do not connect multiple devices to the same socket. This could cause the outlet to overheat and cause a fire. Make sure that the socket is easily accessible when operating the TV.
20. Do not bend, wrap or twist the power cord excessively.
21. Do not let anything rest on the power cord and antenna cable. This could cause a fire or electric shock.
22. Do not use the power cord near appliances that produce heat such as radiators, stoves, or irons. Excessive heat could melt the insulation and expose live wires, causing fire or electric shock.
23. Unplug this TV during lightning storms or when unused for long periods of time. Otherwise, it could result in fire or electric shock.
24. Do not block the ventilation openings of the product with items such as newspapers, tablecloths, curtains. Do not insert objects into the slots available on the sides and rear of the TV. This could cause the temperature inside the TV to rise and cause a fire.
25. If you notice any unusual smells or smoke coming from the TV, unplug the power cord from the outlet immediately and contact the service center. Otherwise, it could result in fire or electric shock.

GENERAL SAFETY INSTRUCTIONS (Cont.)

26. When not using the TV for long periods of time or when it needs to be moved, be sure to disconnect the power cord from the wall outlet.

27. The TV should be cleaned periodically. Otherwise, the dust could accumulate over time and cause the temperature inside the TV to increase and / or the insulation of the connections to deteriorate, which in turn could cause an electrical fire.

28. The product is not intended for use by people (including children) with reduced physical, sensory or mental abilities, or small children of any age, unless supervised by an adult responsible for their safety.

29. The remote controller batteries should only be removed by an adult, making sure to keep them out of the reach of infants and children. Seek immediate medical attention if a child has swallowed a battery.

30. Batteries should not be exposed to direct sunlight or heat.

31. To clean the TV, do not use chemicals, detergents, or wet cloths, be sure to use a dry cloth to clean it of marks or dust and only after unplugging the product from the power outlet.

32. Contact a qualified service center for any repair or other service required.

GENERAL SAFETY INSTRUCTIONS (Cont.)

WARNING!

1. We strongly recommend that you lock the TV to the stand on which it is installed.
2. In this way, accidents caused by the furniture or TV overturning can be prevented.
3. To avoid any risk of serious injury, we strongly recommend that this product be permanently attached to the wall or another suitable surface.
4. Fasteners are not included as surfaces made of different materials require different fixtures. Please contact qualified personnel.
5. If a TV is not placed stably enough, it can be potentially dangerous due to accidental fall. Many injuries, particularly for children, can be avoided by taking simple precautions such as:
6. Use furniture or stands recommended by the manufacturer.
7. The product must be installed on a stand that can support the weight and size of the TV.
8. Make sure that the product rests completely on the surface on which it is installed.
9. Teaching children about the dangers that can arise from climbing on furniture with the aim of reaching

Be sure to position the product according to the following considerations:

33. Prefer dry surfaces in well ventilated areas.
34. Do not expose to sunlight and other heat sources.
35. Do not expose to contact with water or other liquids.
36. Protect from dust and pollutants.
37. Do not install the TV on furniture with limited space, such as bookcases.
38. Do not install the TV near heat sources such as radiators, stoves or other appliances that produce heat.

GENERAL SAFETY INSTRUCTIONS (Cont.)

39. Do not place containers with liquids next to the TV; if the liquid were to fall and penetrate inside the casing, it could cause short circuits, fires or electric shocks.
40. Do not place small metal objects on top of the unit; if such objects penetrate the TV casing, this could cause short circuits, fire or electric shock.
41. Do not use or store flammable or combustible materials near the unit. This could cause fire or explosion. Do not place open flames, such as lighted candles, cigarettes, or incense sticks on top of the TV.
42. It is advisable that the antenna is installed away from the power outlet; Please contact a professional antenna technician to install the antenna, to avoid incorrect installation which could cause fire, electric shock, or serious injury.
43. Install the unit at a reasonable distance from the wall to ensure sufficient ventilation.
44. Connect the power supply of your TV to an easily accessible and easy to disconnect socket.
45. Do not use this apparatus near water. For example, do not use near a laundry tub, in a wet cellar, near a swimming pool or the like.
46. Clean the appliance only with dry cloths.
47. Do not block the ventilation openings. Install in accordance with the manufacturer's instructions. The slots and openings on the back or bottom are for ventilation, to ensure reliable operation of the TV and to protect it from overheating. Do not block or cover these openings. Do not block the openings by placing the TV on a bed, a sofa or similar surfaces.
48. Do not install this unit near heat sources such as radiators, heating vents, stoves or other apparatus (including amplifiers) that produce heat.

GENERAL SAFETY INSTRUCTIONS (Cont.)

49. Do not alter the safety purpose of the polarized or grounding-type plug. A polarized plug has two blades with one wider than the other. A grounding plug has two blades and a third grounding prong. The largest lamella or the third pole perform a protective function. If the provided plug does not fit into your outlet, consult an electrician for replacement of the obsolete outlet.

50. Protect the power cord from being walked on or pinched particularly at plugs, convenience receptacles, and the point where the cord exits the apparatus.



51. Use only accessories specified by the manufacturer.

52. Use only with the cart, stand, tripod, bracket, or table specified by the manufacturer, or sold with the apparatus. When using a cart, be careful when moving the cart and the appliance together to avoid injury from overturning. The TV / cart assembly must be moved with care. Quick stops, excessive force, and uneven surfaces could cause the cart and TV to tip over.

53. Unplug this apparatus from the power supply during lightning storms or when it will not be used for a long time. For added protection of the TV receiver during a lightning storm or when it is not used for an extended period, unplug it from the wall outlet and disconnect the antenna or cables. This will prevent damage to the TV caused by lightning or power surges.

54. Have repairs carried out by qualified service personnel only. Maintenance is required if the appliance has been damaged in any way, such as damage to the power cord or plug, if liquid has been spilled or objects have fallen into the appliance, appliance has been exposed to rain or moisture, if it does not operate normally or has been dropped.

55. This TV should only be operated with the type of power source indicated on the rating plate. If you are unsure of the type of power supply in your home, consult your dealer or local power supplier. For battery power supply of the TV remote control, refer to the operating instructions.

GENERAL SAFETY INSTRUCTIONS (Cont.)

56. The television should not be exposed to dripping or splashing water. Do not place objects filled with liquids, such as vases, on the TV.

57. Never push objects of any kind into the TV through openings as they may touch dangerous voltage points or other electrical components which could result in fire or electric shock. Do not spill liquids of any kind on the TV.

58. Unplug the TV from the wall socket before cleaning. Do not use liquid or aggressive detergents. Use a damp cloth for cleaning.

59. Do not place the television near or on top of radiators or other heat sources. Do not place the TV in recessed places such as bookcases or shelves unless adequate ventilation is provided or the manufacturer's instructions are followed.

60. Do not place the TV on an unstable cart, stand, tripod, bracket or table. The TV may fall, causing serious injury or damage to the set.

61. Do not try to repair the TV yourself. As opening or removing covers may expose the user to dangerous voltage or other hazards. Have repairs carried out by qualified service personnel only.

62. **WARNING:** To avoid injury, the appliance must be securely fastened to the floor or wall according to the installation instructions.

GENERAL SAFETY INSTRUCTIONS (Cont.)

TREATMENT AND DISPOSAL OF BATTERIES

1. ATTENTION: incorrect replacement of the batteries or the use of batteries of different types non-equivalent can cause explosions.
2. The battery should not be exposed to excessive heat such as that from the sun, fire or similar sources.
3. Do not mix different types of batteries, or new batteries with old ones.
4. The battery must be positioned according to the correct polarity.
5. If the battery is low it must be removed from the product.
6. The battery must be disposed of safely. To protect the environment, always use the appropriate collection containers (consult your dealer).
7. Keep batteries away from children and pets. Only adults are allowed to take care of the batteries.
8. Never throw batteries into fire or expose them to flames or other heat sources.
9. Follow the safety and use instructions for the battery.



The terms HDMI, HDMI High-Definition Multimedia Interface, and the HDMI Logo are trademarks or registered trademarks of HDMI Licensing Administrator, Inc.



GENERAL SAFETY INSTRUCTIONS (Cont.)

CLEANING AND MAINTENANCE

1. Unplug the unit from the electrical outlet before cleaning.
2. To remove dust, wipe gently with a soft, lint-free cloth.
3. If necessary, use a slightly damp cloth.
4. Clean the plug with a dry cloth at regular intervals.
5. **CAUTION:** Moisture and dust can lead to fire or electric shock.
6. Be careful not to use liquids or detergents that can get inside the TV. (Liquid inside the TV may cause product failure, fire or electric shock.)
7. Do not clean with abrasive cloths and aggressive products such as insect repellents, solvents, thinners or other substances that may deteriorate the surface and finish of the TV cabinet.

Dear Customer

Herewith the manufacturer **Ayonz Central ltd** declares that this device complies with the 2014/53 / EU Directives.

The full text of the EU declaration of conformity is available at the following internet address: www.qbell.it

TECHNICAL SCHEDULE

Information	Value and precision			Unit
Supplier's name or trade mark	Qbell			--
Supplier's model identifier	QT32HWF8A			--
Energy efficiency class for standard Dynamic Range (SDR)	E			--
On mode power demand for Standard Dynamic Range (SDR)	25			W
Energy efficiency class (HDR)	n.a			--
On mode power demand in High Dynamic Range (HDR) mode	/			W
Off mode, power demand	0			W
Standby mode, power demand	≤0.5			W
Networked Standby mode, power demand	/			W
Electronic display category	television			--
Size ratio	16	:	9	integer
Screen resolution (pixels)	1366	x	768	pixels
Screen diagonal	80			cm
Screen diagonal	32			inches
Visible screen area	2736.7			cm ²
Panel technology used	LED			--
Automatic Brightness Control (ABC) available	NO			--
Voice recognition sensor available	NO			--
Room presence sensor available	NO			--
Image refresh frequency rate	60			Hz
Minimum guaranteed availability of software and firmware updates (until):	03/30/2025			--
Minimum guaranteed availability of spare parts (until):	03/30/2025			--
Minimum guaranteed product support (until):	03/30/2025			--
Power supply type:	Internal			--

SPECIFICATIONS

Display Device	32" HD SMART TV
Resolution	1366 x 768
Display Colours	16.7 Million
Contrast ratio:	5000 : 1
Aspect Ratio	16 : 9
Software of Version	03.10.83.01
Input / Output	Tuner: DVB-T2 H.265 MAIN 10, DVB-S2 RJ45 x1, HDMI x3, USB x2, OPTICAL Out x1, RF IN x2, CI+ x1, AV IN x1, EARPHONE x1
Multimedia Playback Format under USB Mode	Movie: AVI, MP4, M4V, MOV, 3GP, 3G2, MKV, TS, TRP, TP, MTS, MPG, MPEG, DAT, VOB
	Music: MP3, OGG, FLAC, F4A, M4A, AAC, ADTS
	Photo: JPEG, BMP, PNG
Power Source	100-240V ~ 50/60Hz
Power Consumption	55 W
Dimensions	With stand: 713 x 161 x 457 mm (w x d x h)
	Without stand: 713 x 63 x 420 mm (w x d x h)
Weight	Net: 3.5 kg
	Gross: 4.7 kg

NOTE: This document is for reference only, the operation interface is subject to the TV software.

INSTALLATION

Install the stand as described below, or if you want to mount it to a wall, please contact a professional installer.

Please ensure the TV is not plugged into the wall socket and furthermore we recommend to get another person to assist in the following task.

Attaching the stand

Step 1

Place a soft cushioned material on top of a flat surface to prevent damaging the screen panel. Then place the TV screen flat on top, with the screen side facing down, as illustrated on the right.

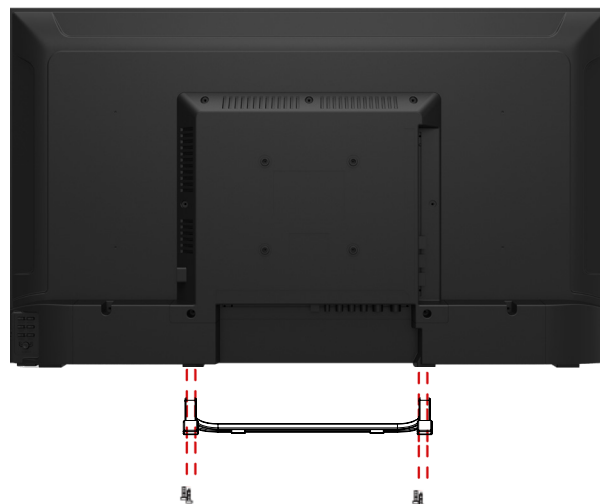

Step 2

Align the stand leg to the installation point, as illustrated below

Step 3

Tighten the screws (supplied) with a screwdriver to affix the stand to the panel, as illustrated on the right.

CAUTION!

Do not apply excessive force as this may damage the screw holes.

INSTALLATION (Cont.)

Wall-Mounting Instructions

Please ensure the TV is not plugged into the wall socket and furthermore we recommend to get another person to assist in the following task.

- We recommend you use a professional installer as we assume no liability for any eventual damage to the product or injury to yourself if you mount the TV on your own.

BACK OF TV

VESA PATTERN: 100 x 100mm



NOTE: If you are wall-mounting the TV, this should be done by a qualified installer.

CONTROLS AND CONNECTIONS

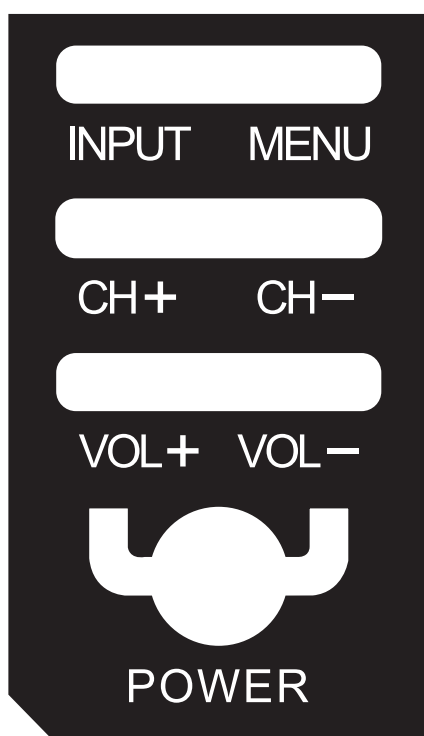

CONTROLS AND CONNECTIONS

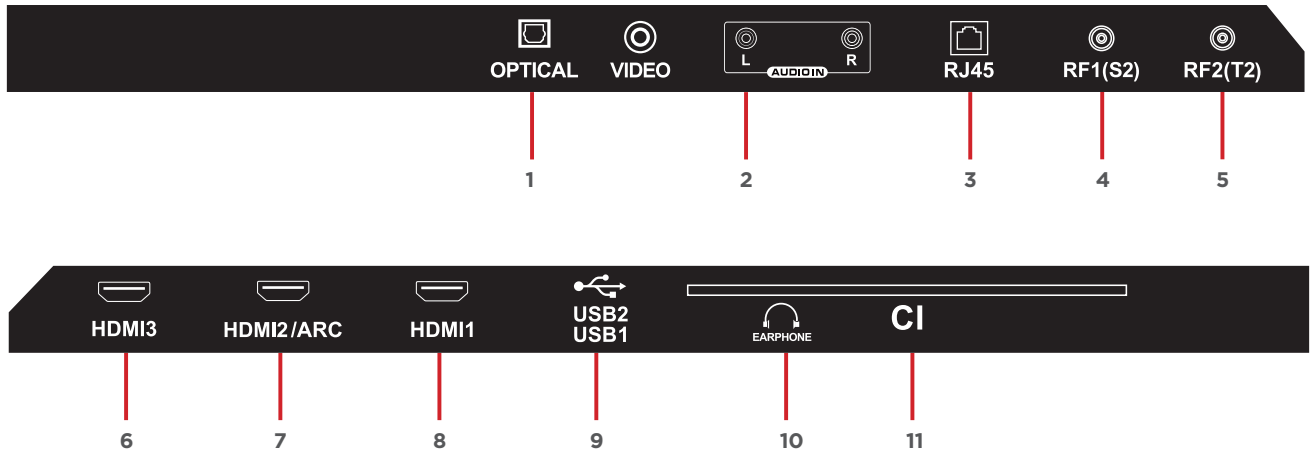





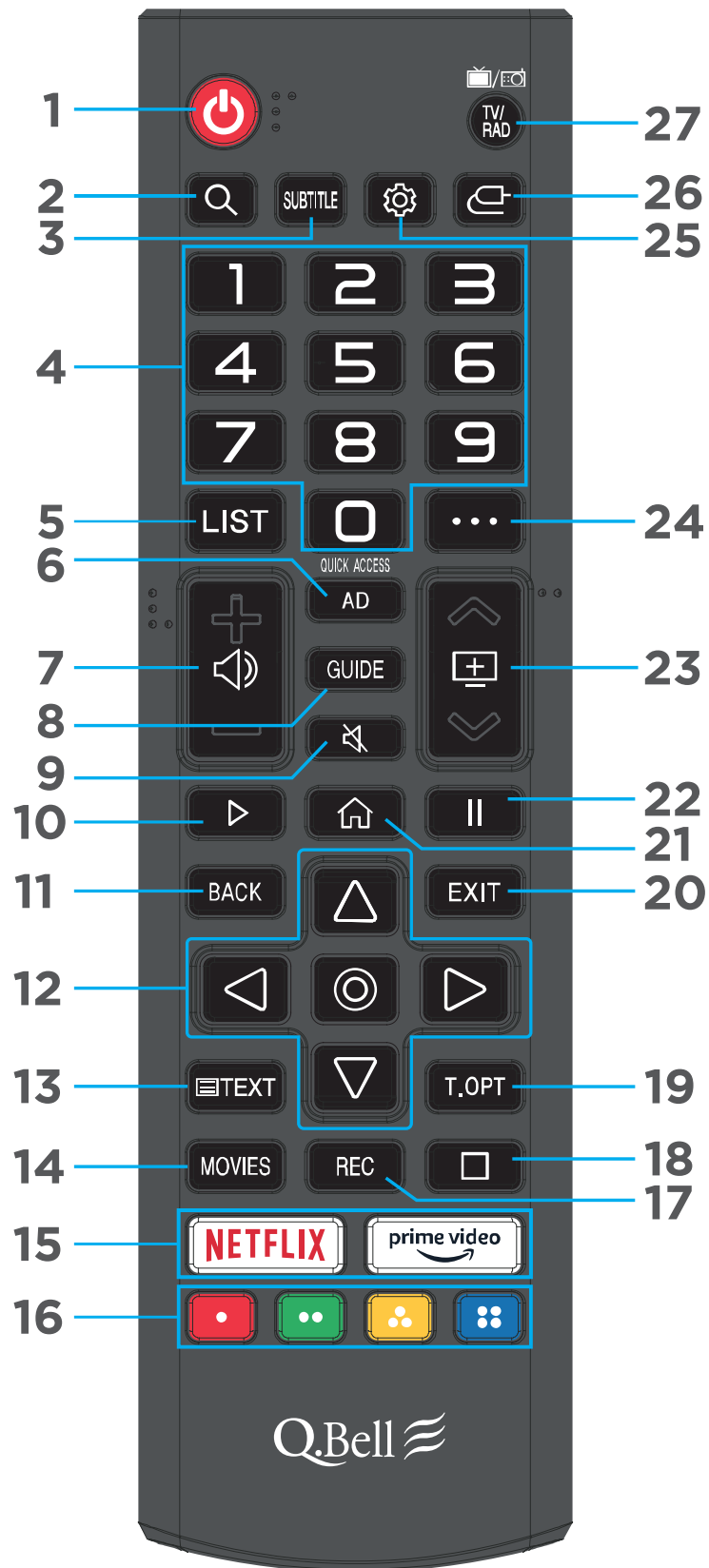







1. OPTICAL
2. AV INPUT
3. RJ45
4. RF1 (S2)
5. RF2 (T2)
6. HDMI 3
7. HDMI 2 / ARC
8. HDMI 1
9. USB 1 & 2
10. EARPHONE
11. CI+

STANDARD REMOTE CONTROL



Universal Remote Control Code: 04FB

REMOTE CONTROL (CONT.)

1. **ON/OFF**
2.  : Switch to search menu.
3. **SUBTITLE:** Select subtitle
4. **NUMBER BUTTONS (0-9):** Select a TV channel.
5. **LIST:** Checking the saved programmes.
6. **AD** : Turn on/off Audio Description.
QUICK ACCESS: long-press 0, you can add Quick Access.
7. **VOL +/-:** Volume +/-.
8. **GUIDE**
9. **MUTE**
10.  : Start.
11. **Back:** Return back to previous menu.
12.  /  /  /  : LEFT/RIGHT/UP/DOWN buttons to navigate the on-screen menus.
 : Select current option that's highlighted.
13. **TEXT:** Open the TEXT.
14. **MOVIES:** Search Movies.(make sure the Internet connection is normal)
15. **APP:** Direct access to apps.
16.     : Corresponds to various colour functions in the menu.
17. **Non-Function**
18. **STOP**
19. **T.OPT:** Open the function menu of TEXT.
20. **EXIT:** Press to exit any app or settings menu.
21. **HOME**
22.  : Pausa.
23. **CH +/-:** Change to the previous or next program.
24. **• • •:** It displays the additional buttons on the remote control.
25. **SETTING:** Enters the Quick Settings menu.
26. **INPUT:** Select the input source mode.
27. **TV/RAD:** Switch to TV or Radio.

REMOTE CONTROL (CONT.)



REMOTE CONTROL BATTERY INSTALLATION AND WARNINGS

- Open the battery compartment cover on the back of the remote control
- For Remote control, Insert 2 x 1.5V type AAA batteries placing them according to the correct polarity.
- Do not use old and new batteries together.
- Close the battery compartment cover.
- Under normal conditions, the battery should last for about one year.
- Do not use different types of battery.
- If it is not used for a long time, it is recommended to remove the batteries from the remote control.
- Keep batteries away from children and pets.
- Accidental dropping of the remote control, resulting in breakage, will immediately invalidate the warranty.
- The remote control works effectively when used up to a distance of approximately 5m from the TV.
- Do not expose the remote control sensor to strong light.
- **WARNING:** Incorrect replacement of batteries or use of different or non-equivalent types of batteries can cause explosions.
- The battery should not be exposed to excessive heat such as that from the sun, fire or similar sources.
- Do not mix different types of batteries, or new batteries with old ones.
- If the battery is low, it must be removed from the product.
- The battery must be disposed of safely. To protect the environment, always use the appropriate collection containers (consult your dealer).
- Keep batteries away from children and pets. Only adults are allowed to take care of the batteries.
- Never throw batteries into fire or expose them to flames or other heat sources.
- Follow the safety and use instructions for the battery.

INITIAL SETUP

Source Selection

Press () button to display the input source list.

Press  /  button to select the input source you want to watch, then press the OK button to enter the input source. HDMI input source needs to be selected in Home Dashboard.

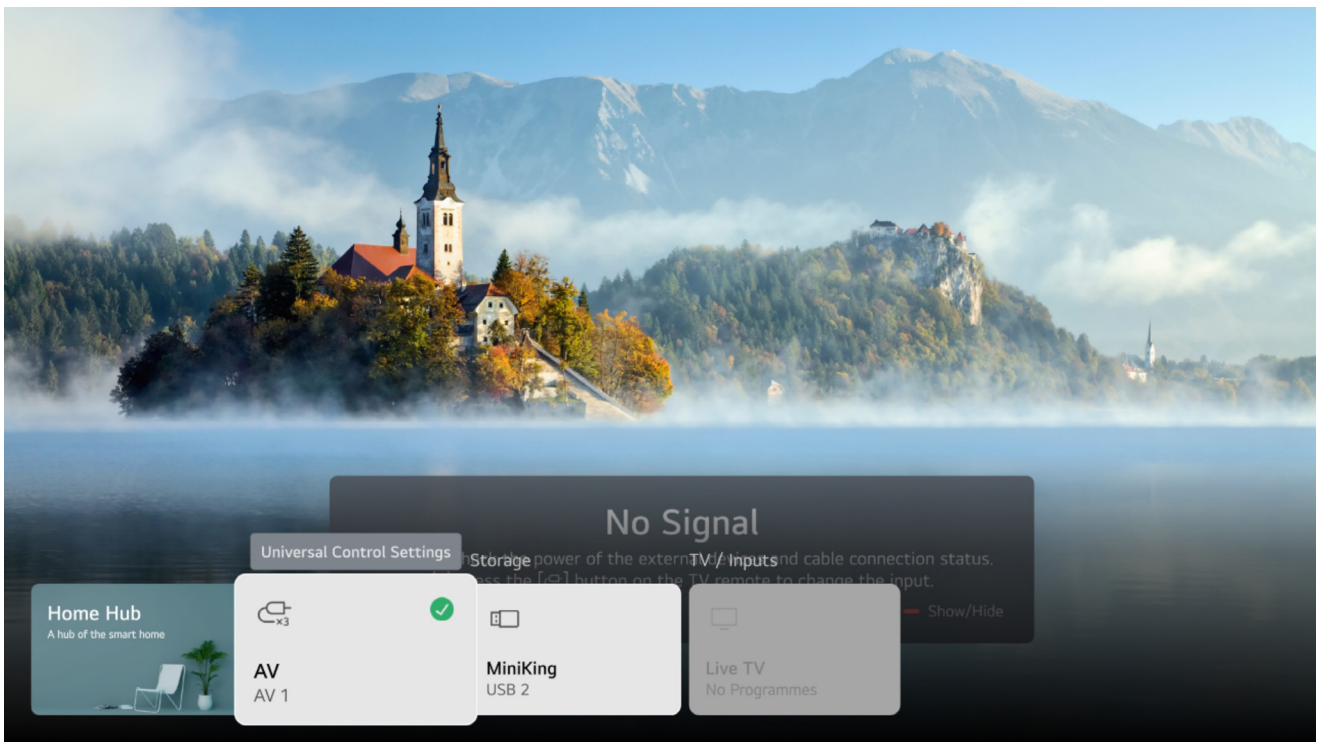



Note: Before watching please make sure all necessary cables and devices are connected.

INITIAL SETUP (CONT.)

Quick Settings

Press the () button on the remote control, the screen will display a quick setting menu, such as picture mode, sound mode, sleep timer, etc.

You can add/delete the quick setting items or change their order. After entering each item, press the OK button on the remote control to go to the corresponding menu. Press  /  button to select the option.



Using Live Menu

You can use the relevant features with ease when watching TV broadcasts. Press the LIST button on the remote control.

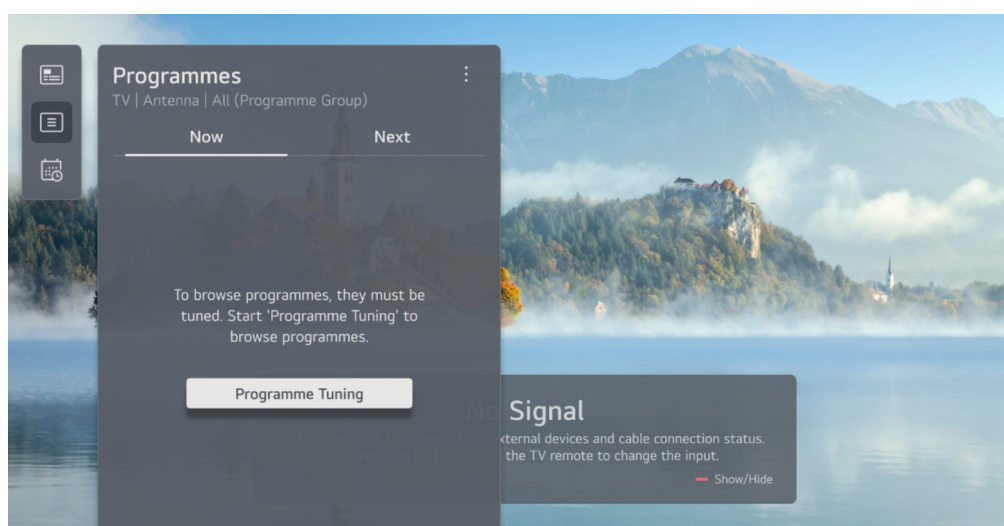

1. Programmes: View a list of broadcast content that is currently being broadcast.
2. Guide: You can view programmes and the schedule of each programmes.
3. TV Scheduler: You can enter the time and date of a programme to schedule watching or recording it at the set time.

CONNECT EXTERNAL DEVICES

Connecting Smart Devices

You can use a variety of features by connecting the TV to a smart device.

Connecting Your Smart Device to a TV Using the LG ThinQ App

1. Download the LG ThinQ app from the app store of your smart device.
You can download the app easily by scanning the QR code



ANDROID



iOS



2. Connect your TV and smart device to the same Wi-Fi network.

You can check the Wi-Fi network of TV at  >  > General -> Network -> Wi-Fi Connection.

3. Run the LG ThinQ app installed on your smart device.
4. Follow the instructions from LG ThinQ app to connect your smart device to the TV. When your account information of LG ThinQ is linked to the TV, you can manage the IoT devices linked to your account using Home Dashboard of the TV.



SMART HOME

Home Tutorial

Using the home feature of the webOS TV

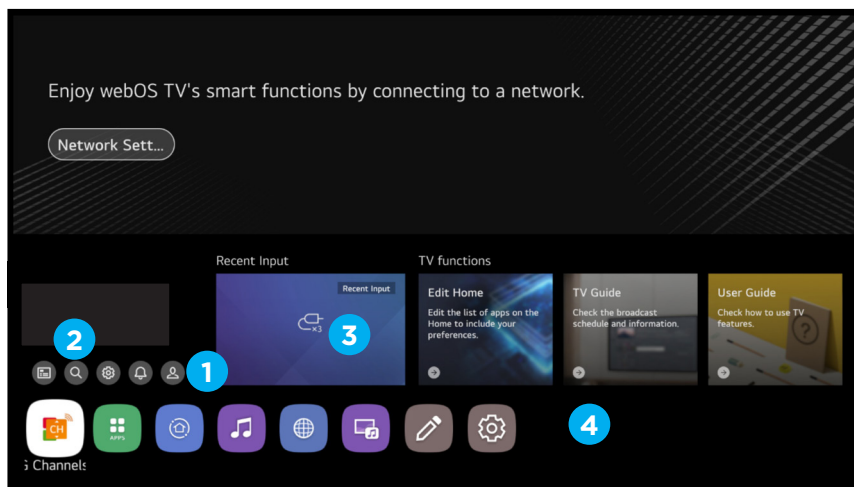
You can open the home screen by pressing the **HOME** button on your remote control.



1. You can log in to your LG Account or view basic information about the account to which you are currently logged in.
2. Launch Search.
To see the details, click the Apps and Content Content Search in User Guide.
3. Returns to the most recently used TV or external input.
4. You can run, move, and delete the apps installed on your TV.
- App List is automatically shown on the screen each time the TV is turned on.
To change the Homescreen display, change the setting of Home Auto Launch in->  ->  -> General -> System -> Additional Settings ->Home Settings.

Manage Home

Manage webOS TV Home.

You can view a list of all apps installed on your TV, change their positions, or delete them. You can perform the operations you want according to the prompt information on the TV screen.

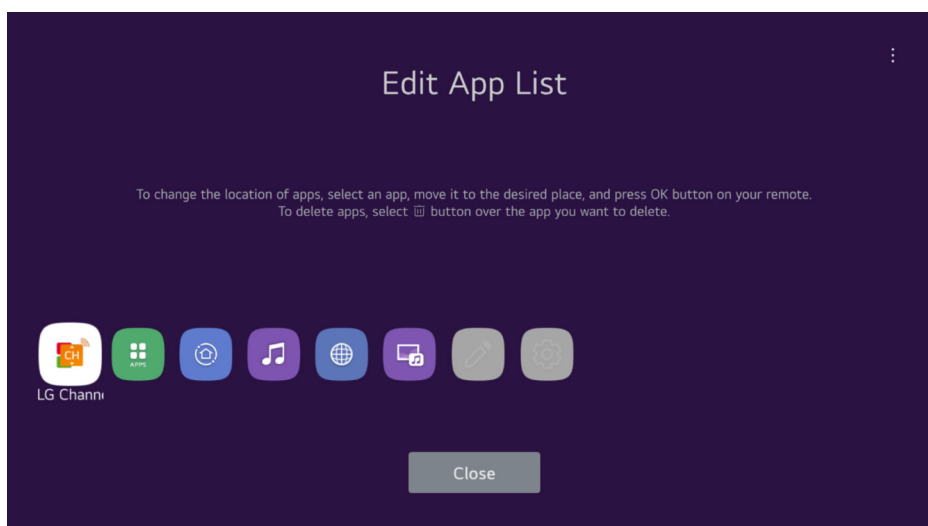

SMART HOME (CONT.)

1. Select the app you want to edit, and press and hold the wheel (OK) button on the remote control. This will activate the app edit mode.
2. To move the app to your desired position, go to the position and press the wheel (OK) button. To delete an app, select the “X” icon above the app. You can move and delete as many apps as you wish before exiting the edit mode. You can also move apps with the buttons ◀/▶ on your remote control.
3. After the editing is done, press the “X” at the top right to exit the App Edit mode. The default TV app cannot be edited.

Launching Apps through QUICK ACCESS

Press and hold a number button on the remote control to open an app or to activate an external input registered to the button.

Setting QUICK ACCESS

1. Launch the app or select the programme or input you wish to assign.
2. Press and hold the number button (1-9) you want to register.
3. When the registration pop-up window appears, select Yes.
If you press and hold a number button that has already been registered, the registered function will be performed.

To see the items that can be registered, select a number that has not been registered in the QUICK ACCESS edit mode.

If you are in a mode where QUICK ACCESS cannot run, no action will be performed.

If you delete a registered app, QUICK ACCESS will be deregistered as well.

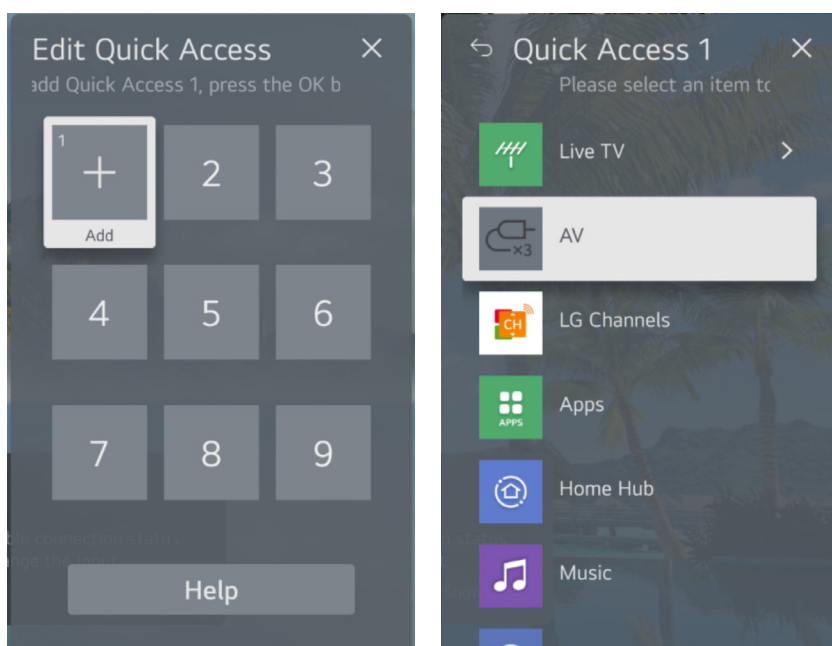

SMART HOME (CONT.)

Home Dashboard

You can select or control a device connected to the TV. Press the () button on the remote control and select Home Dashboard.

You can perform the operations you want according to the prompt information on the TV screen.

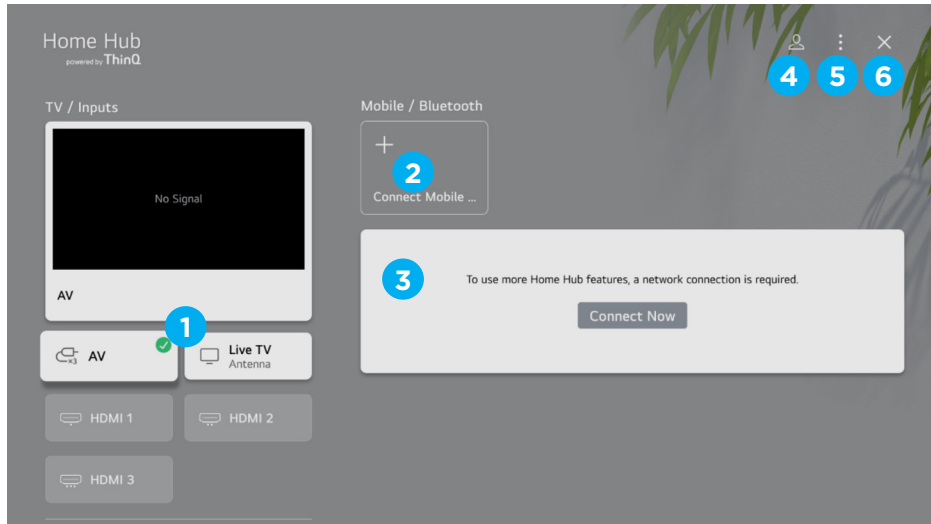

1. You can check and select the external device connected through the external input port or network.
2. Connect your mobile device to TV to share the mobile screen and enjoy the stored contents.
3. You can check and control the device connected via the Home IoT. Please refer to Connecting External Devices -> Connecting Home IoT Devices in User Guide for more information on the action.
4. You can log in or out with your LG ThinQ account.
5. Edit Inputs: You can edit the name of the connected device or apply the related settings.
Edit home IoT devices : You can hide or show connected Home IoT Devices and rearrange the list.
Notification : You can turn on or off the notifications on the connected device.
Universal Control Settings : Move to the Universal Control Settings app.
User Guide : Move to the User Guide app.
Quit App : Turns off the app from running in the background.
6. Closes the app.

USB MEDIA

USB Media Player

Connect a USB storage device to the USB port on the TV to enjoy the content files stored on the USB storage device on your TV.

Support format: jpeg, jpg, jpe, png and bmp for photo, mp3, wav, ogg, wma, flac for music, asf, avi, mp4, 3gp, mkv, ts, mpg, vob for video.

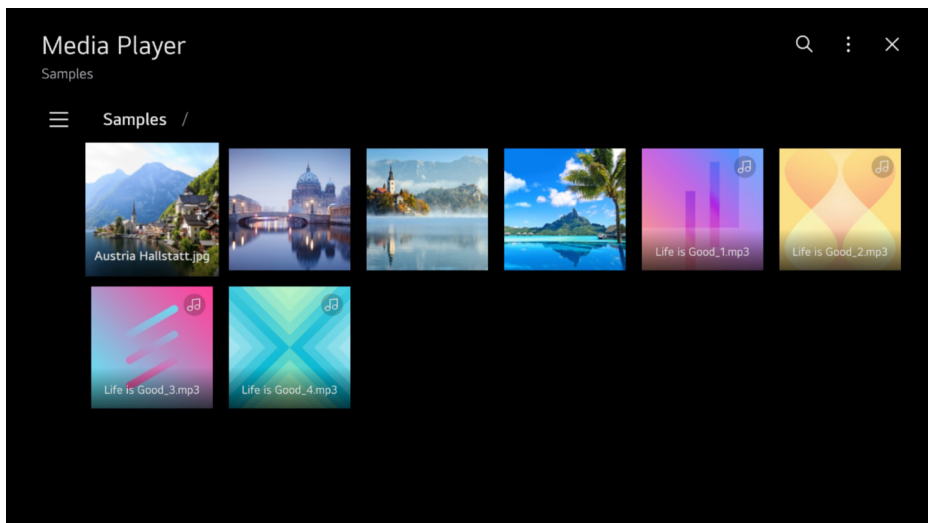

Using Photo Player

You can select a photo from the Media Player app and view the photo.

You can use more features by pressing the DOWN button on the remote control while viewing a photo.

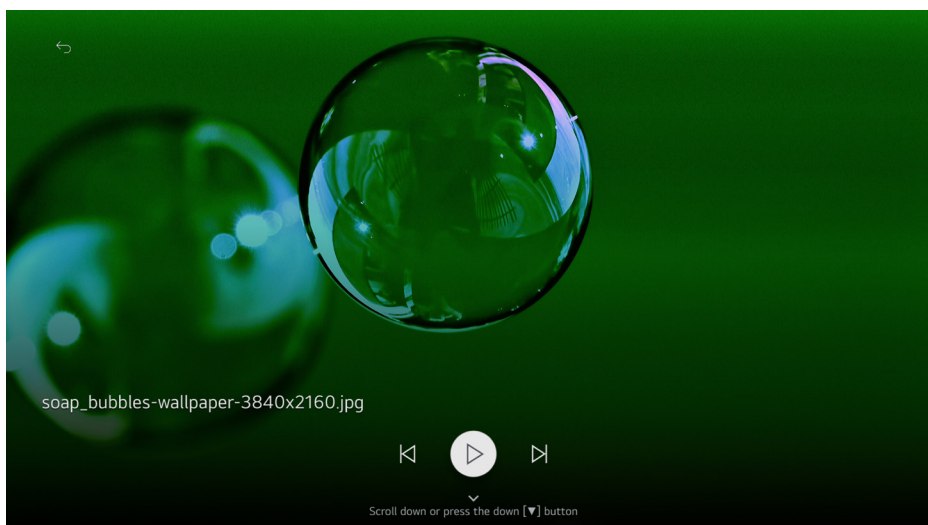

USB MEDIA (CONT.)

Playing Video

You can select a video from the Media Player app and play the video. Pressing the LEFT/RIGHT buttons on the remote control allows you to skip backward/forward 10 seconds.

You can access more features by pressing the DOWN button on the remote control while playing a video.

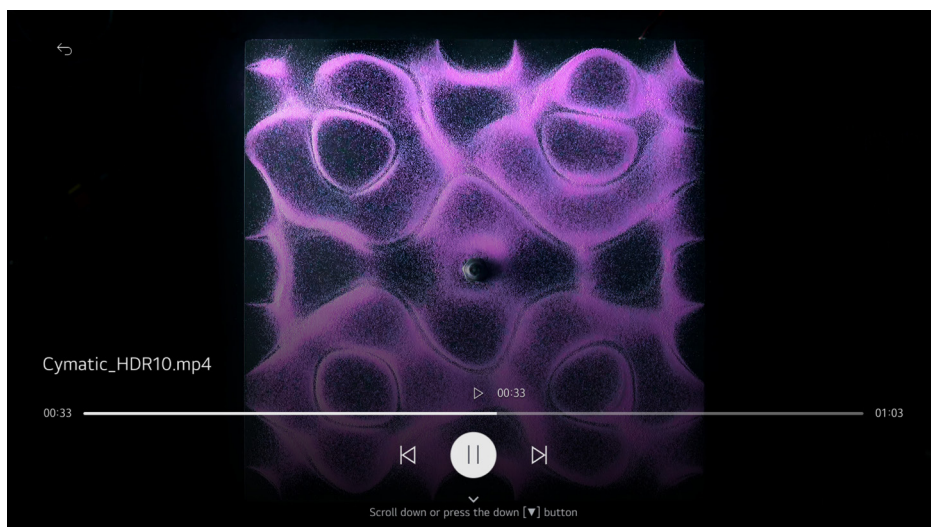

Playing Music

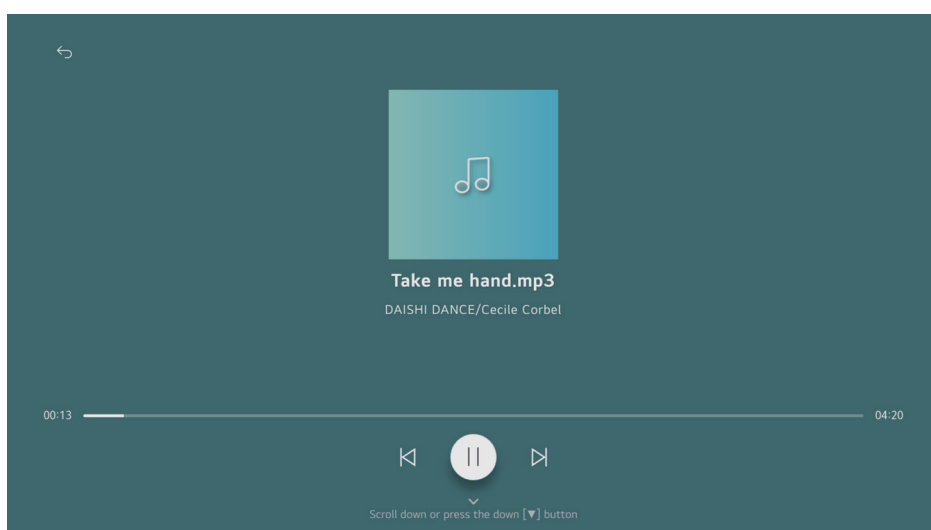

You can select a song from the Media Player app and play the song.

You can use more features by pressing the DOWN button on the remote control while playing a song.



MENU

Picture Menu

1. Press  >  > Picture -> Select Mode
 2. Select the picture mode that is best suited to your viewing environment, preferences or video type.
 3. Select a picture mode. By adjusting and setting each item in more detail based on the mode, your video is better optimised for its characteristics.
- The configurable items differ depending on model.

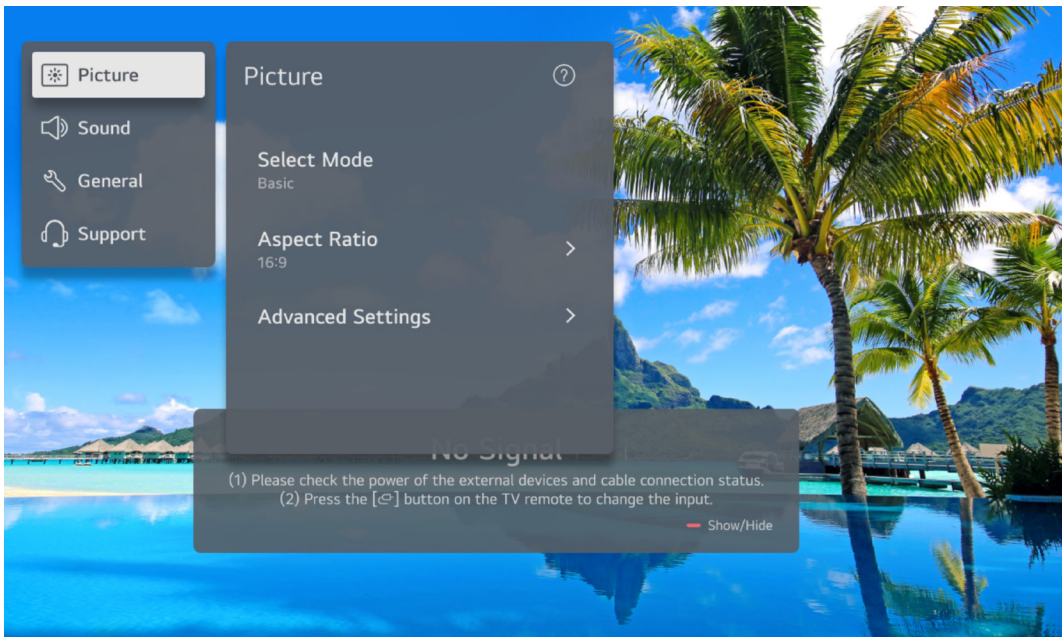

Picture Mode Settings

Select a picture mode that matches the viewing environment, or specify settings for a picture mode, such as Basic, Standard and more.

Aspect Ratio Settings

View the original screen as it is or set the screen size and aspect ratio.

Additional Settings

Set additional picture settings. Include Brightness, Colour, Clarity and more.

MENU (CONT.)

Sound Menu

Press  >  > Sound -> Select Mode

You can select the most suitable sound mode for each genre.

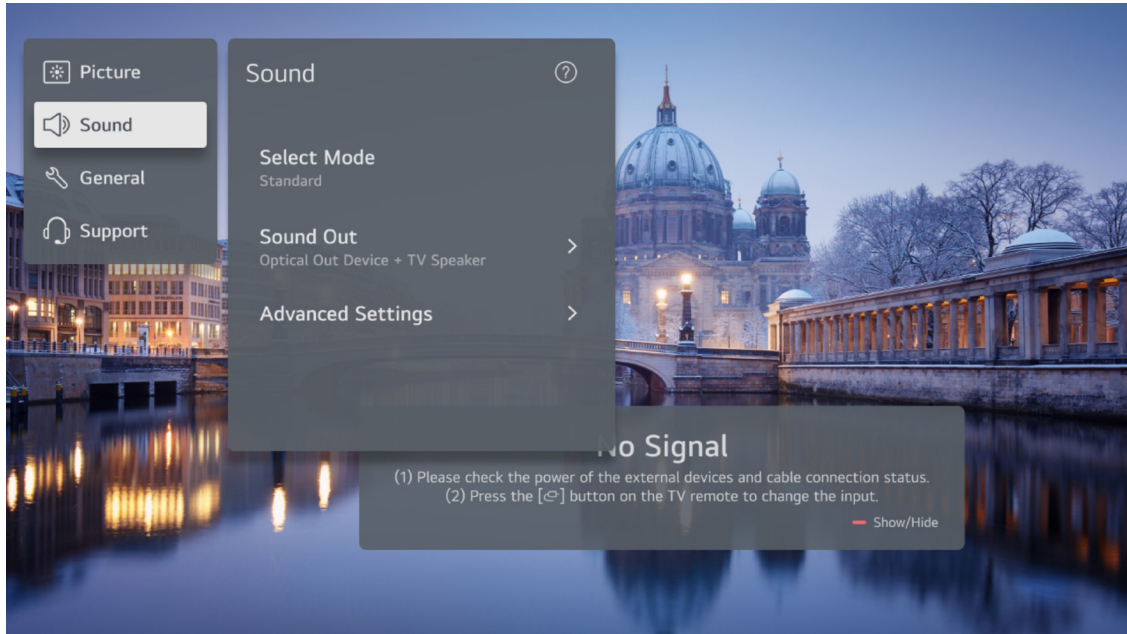

Select Sound Mode

Select the Sound mode and set detailed Audio effects. This settings is only available for Internal TV Speaker. Include Standard, Cinema, Sports/Clear Voice, Music.

Sound Out

Select device or speaker for audio output. Include Internal TV Speaker, Bluetooth, Mobile Device, Optical, HDMI ARC, Wired Headphones, Optical + Internal TV Speaker etc. for your choice.

Additional Settings

Set additional sound-related settings. Include TV Installation Type, Volume Mode, AV Sync Adjustment, HDMI Input Audio Format, LG Sound Sync and Digital Sound Out for your choice. You can perform the operations you want according to the prompt information on the TV screen.

MENU (CONT.)

SETTING SOUND OUT

 ->  -> Sound -> Sound Out -> Use Wireless Speaker

Bluetooth - Wirelessly connect a Bluetooth audio device to enjoy TV sound more conveniently. Refer to the user manual of the Bluetooth audio device for details on how to connect and use the device.

- Press  to view the connected devices or the devices that can be connected to connect any one of them.
- LG Sound Sync devices will automatically try to connect to the recently used devices when you turn the TV on.
- We recommend that you connect an LG audio device that supports LG Sound Sync, using LG TV mode or LG Sound Sync mode on device.
- If the device fails to connect, check the power of the device to connect to and check if the audio device is working properly.
- Depending on the type of the Bluetooth device, the device may not connect correctly or an abnormal behavior may occur such as unsynchronized video and audio.
(The mobile-only headsets may not work)
- Sound may stutter or sound quality may be reduced if:
 - the Bluetooth device is too far from the TV;
 - there are obstacles between the Bluetooth device and the TV; or
 - used together with radio equipment such as a microwave oven or wireless LAN.
- If you continue to experience problems, we recommend using a wired connection. (Optical digital, HDMI (ARC) port)

MENU (CONT.)

General Menu

Press  >  > General -> Select Mode

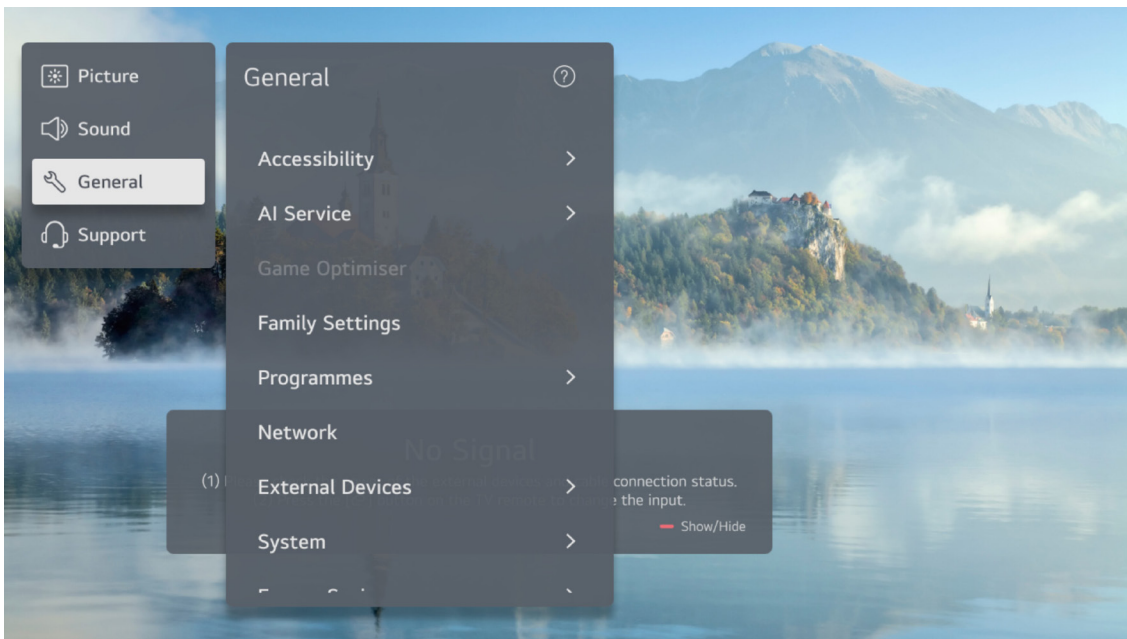

AI Service

Set detailed options for the AI functions.

PROGRAMME

Press  >  > General -> Programmes

Programme Tuning & Settings

Tune and save available programmes.

You can set satellite programme options.

Programme Manager

Manage programmes stored on the TV.

HbbTV

This service provides you with more information about watching programme and enjoys related contents.

CI Information

View current Common Interface (CI) information.



Copy Programmes

Import / export your TV's programme list information from / to a connected USB device.

Note: Available options depend on the broadcast program.

MENU (CONT.)



External Devices

Press  >  > General -> Devices -> External Devices

You can set to use a smart device connected to the TV to control the TV or manage the connection history.

- The configurable items differ depending on model.

TV Management

Press  >  > General -> Devices -> TV Management

Home/Store Mode

You can choose between Home Mode and Store Mode.



Quick Start+

This setting puts your TV in standby mode when it's turned off so it will help using TV's functions quicker when you turn the TV back on.

TV Information

You can view information including Model, Serial Number, Device Name.

HDMI Settings

Press  >  > General -> Devices -> HDMI Settings

You can apply settings to ensure a clear picture and easy control for the HDMI connected devices.

HDMI Deep Colour

If you connect a device that supports HDMI Deep Colour, you can enjoy a clearer image. After connecting the playback device, set HDMI Deep Colour to 4K.

If the connected device does not support this function, it may not work properly.

When a screen problem occurs, change the HDMI Deep Colour setting to Off.

SIMPLINK (HDMI-CEC)



You can conveniently control and use various multimedia devices connected through HDMI with the TV remote control.

MENU (CONT.)

Network

Press  ->  -> General -> Network -> Wired Connection (Ethernet)

If the router connected to the network supports the DHCP feature, connecting the TV and router by wire will automatically connect to the network. If the automatic setup is not supported, you can select Edit to manually set up the network connection.

Press  >  > General -> Network -> Wi-Fi Connection

If you have set the TV up for a wireless network, you can check and connect to the available wireless Internet networks. Select the wireless router to connect.

For more detailed settings, select Other Network Settings.

System

Press  ->  -> General -> System -> Location

You can change the location setting of your Smart TV.

Energy Saving

Energy saving modes to limit power consumption. Adjust screen brightness to reduce energy consumption.

If you use Energy Saving function, brightness of your TV will be affected.

Time & Timer

Press  ->  -> General -> System -> Time & Timer

Set Automatically

The TV time is automatically set to the time of digital broadcasting information sent from the broadcasting station or the time sent from the server.

Time / Date / Time Zone

You can manually set the time and date if the automatically set current time is incorrect.

Sleep Timer

Sets the TV to turn off at a specified time. If you do not want to use Sleep Timer, select Off.

Power On Timer

Set Power On Timer to On. The TV is turned on and displays the set programme at the set time.

Power Off Timer

Set Power Off Timer to On. The TV is turned off at the set time.

MENU (CONT.)

Safety

Press  ->  -> General -> System -> Safety

You can put a lock on TV broadcasts or apps. Set it to On to apply the lock.

TV Rating Locks

This function operates according to information from the broadcasting station. Therefore if the signal has incorrect information, this function does not operate. Prevents children from watching certain adult's TV programmes, according to the ratings limit set. Enter a password to watch a blocked programme. Rating differs by country.

Programme Locks

Blocks the programmes that contain inappropriate contents for children. The programmes can be selected but the screen is blank and the audio is muted. To watch a locked programme, enter the password.

Application Locks

You can lock or unlock the application. The lock function is not immediately available for the currently running application.

Input Locks

You can lock or unlock the Inputs.

Reset Password

Set or change the password for the TV. The default password is set as "0000".

When France, Norway or Belgium is selected for Country, the password is not "0000" but "1234".

Accessibility

Press  ->  -> General -> Accessibility

High Contrast

Enhance the contrast between bright and dark areas of some menus, such as the background and text, for being easily viewed by those with low-vision.

Grayscale

Change the color of the menu on the screen to black and white tone for higher clarity.

Invert Colors

Invert and compensate certain colors in some menus to enhance the visibility of items displayed on the screen.

Subtitle

View subtitles when the TV station provides subtitled programming.

Change Subtitles to On and select subtitle setting.

MENU (CONT.)

Support Menu

Press  ->  -> Support

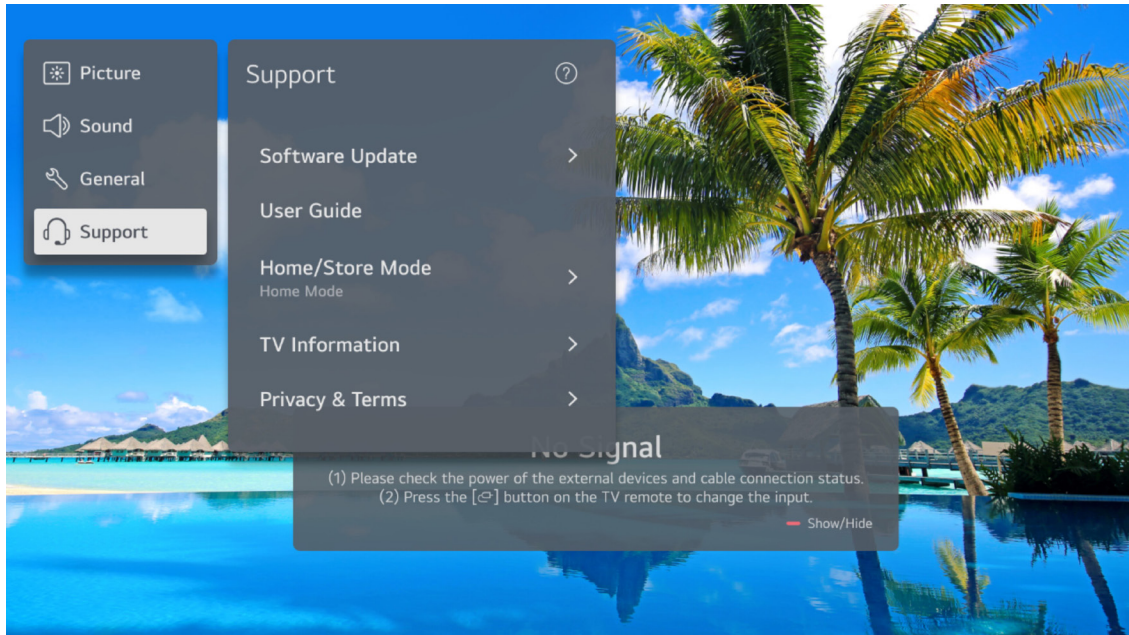

Software Update

Auto Update - When it is set to On, updates are automatically made without a separate confirmation procedure except for some important updates.

Check for updates - When checking for the latest update version, you can only perform updates if an update file of a later version is available. The TV automatically checks your software version but, if necessary, you can perform a manual check.

Privacy & Terms

User Agreements - These are the terms and conditions related to use of the Smart TV service and protection of privacy.

Legal Notice - It's a legal notice for services provided via TV.

Open Source Software Notice - You can view the instructions for each item.

FAQs

GENERAL PROBLEMS WITH TV SET

Symptoms	Items to check and actions to follow
"ghost" or double image	This may be caused by obstruction to antenna due to high rise buildings or hills. Using a highly directional antenna may improve the picture.
No power	<ul style="list-style-type: none"> • Check if the TV's AC power cord is plugged into the outlet. • Unplug the TV, wait for 60 seconds. Then reinsert plug into the outlet and turn on the TV again.
No picture	<ul style="list-style-type: none"> • Check antenna connections at the rear of the TV to see if it is properly connected to the TV. • Possible broadcast station trouble. Try another channel. • Adjust the contrast and brightness setting. • Check the Closed Captions control. Some TEXT modes could block the screen.
Good picture but no sound	<ul style="list-style-type: none"> • Increase the volume level by pressing the VOL+ button on the remote control or on the TV side control panel. • Press the MUTE button on the remote control to ensure mute is off.
Good sound but poor color	Adjust the contrast, color and brightness settings
Snowy picture and noise	Check the antenna connection
Horizontal dotted line	This may be caused by electrical interference (e.g. hair dryer, near-by neon lights, etc.) Turn off the equipment.
Television not responding to remote control	<ul style="list-style-type: none"> • Check whether the batteries are working. Replace if necessary. • Clean the remote control sensor lens on the TV. • You can still use the buttons on the side of your TV.
Pixels (dots) that are always dark or always lit	Your TV is precision-manufactured using an extremely high level of technology. However, sometimes pixels may not display correctly. These types of occurrences are inherent to this type of product and do not constitute a defective product.

Italiano



Trattamento del dispositivo elettrico od elettronico a fine vita (Applicabile in tutti i paesi dell'Unione Europea e in quelli con sistema di raccolta differenziata)

Il simbolo del cassonetto barrato riportato sull'apparecchiatura indica che il prodotto alla fine della propria vita utile deve essere raccolto separatamente dagli altri rifiuti. L'utente dovrà pertanto conferire l'apparecchiatura integra dei componenti essenziali giunta a fine vita agli idonei centri di raccolta differenziata dei rifiuti elettronici ed elettrotecnici, oppure riconsegnarla al rivenditore al momento dell'acquisto di nuova apparecchiatura di tipo equivalente, in ragione di uno a uno, oppure 1 a zero per le apparecchiature aventi lato maggiore inferiore a 25cm.

Assicurandovi che questo prodotto sia smaltito correttamente, voi contribuirete a prevenire potenziali conseguenze negative per l'ambiente e per la salute che potrebbero altrimenti essere causate dal suo smaltimento inadeguato. Il riciclaggio dei materiali aiuta a conservare le risorse naturali. Per informazioni più dettagliate circa il riciclaggio di questo prodotto, potete contattare l'ufficio comunale, il servizio locale di smaltimento rifiuti oppure il negozio dove l'avete acquistato.

Chiunque abbandona o cestina questo apparecchio e non lo riporta in un centro di raccolta differenziata per rifiuti elettrici-elettronici è punito con la sanzione amministrativa pecuniaria prevista dalla normativa vigente in materia di smaltimento abusivo di rifiuti di cui al D.Lgs n. Decreto Legislativo N°49 del 14 Marzo 2014.

English



Disposal of old electrical & electronic equipment (Applicable in the European Union and other European countries with separate collection systems)

This symbol on the product or in its packaging indicates that this product shall not be treated as household waste. Instead it shall be handed over to the applicable collection point for the recycling of electrical and electronic equipment. By ensuring this product is disposed of correctly, you will help prevent potential negative consequences for the environment and human health, which could otherwise be caused by inappropriate waste handling of this product. The recycling of materials will help to conserve natural resources. For more detailed information about recycling of this product, please contact your local city office, your household waste disposal service or the shop where you purchased the product.

Français



Traitement des appareils électriques et électroniques en fin de vie (Applicable dans les pays de l'Union Européenne et aux autres pays européens disposant de systèmes de collecte sélective)

Ce symbole, apposé sur le produit ou sur son emballage, indique que ce produit ne doit pas être traité avec les déchets ménagers. Il doit être remis à un point de collecte approprié pour le recyclage des équipements électriques et électroniques. En s'assurant que ce produit est bien mis au rebus de manière appropriée, vous aiderez à prévenir les conséquences négatives potentielles pour l'environnement et la santé humaine. Le recyclage des matériaux aidera à conserver les ressources naturelles. Pour toute information supplémentaire au sujet du recyclage de ce produit, vous pouvez contacter votre municipalité, votre déchetterie ou le magasin où vous avez acheté le produit.

Español



Tratamiento de los equipos eléctricos y electrónicos al final de su vida útil (Aplicable en la Unión Europea y en países europeos con sistemas de recogida selectiva de residuos)

Este símbolo en su equipo o su embalaje indica que el presente producto no puede ser tratado como residuos domésticos normales, sino que deben entregarse en el correspondiente punto de recogida de equipos eléctricos y electrónicos. Asegurándose de que este producto es desechado correctamente, Ud. Está ayudando a prevenir las consecuencias negativas para el medio ambiente y la salud humana que podrían derivarse de la incorrecta manipulación de este producto. El reciclaje de materiales ayuda a conservar las reservas naturales. Para recibir información detallada sobre el reciclaje de este producto, por favor, contacte con su ayuntamiento, su punto de recogida más cercano o el distribuidor donde adquirió el producto.

Deutsch



Entsorgung von gebrauchten elektrischen und elektronischen Geräten (Anzuwenden in den Ländern der Europäischen Union und anderen europäischen Ländern mit einem separaten Sammelsystem für diese Geräte)

Das Symbol auf dem Produkt oder seiner Verpackung weist darauf hin, dass dieses Produkt nicht als normaler Haushaltsabfall zu behandeln ist, sondern an einer Annahmestelle für das Recycling von elektrischen und elektronischen Geräten abgegeben werden muss. Durch Ihren Beitrag zum korrekten Entsorgen dieses Produkts schützen Sie die Umwelt und die Gesundheit Ihrer Mitmenschen. Umwelt und Gesundheit werden durch falsches Entsorgen gefährdet. Materialrecycling hilft den Verbrauch von Rohstoffen zu verringern. Weitere Informationen über das Recycling dieses Produkts erhalten Sie von Ihrer Gemeinde, den Kommunalen Entsorgungsbetrieben oder dem Geschäft, in dem Sie das Produkt gekauft haben.

Ayonz Central Ltd
20 HARCOURT STREET
DUBLIN 2 D02 H364 IRELAND
Prodotto in China



QBELL è un marchio di proprietà di **Ayonz Central Ltd** 20 HARCOURT STREET DUBLIN 2 D02 H364 IRELAND

QBELL is a trademark owned by **Ayonz Central Ltd** 20 HARCOURT STREET DUBLIN 2 D02 H364 IRELAND.

Gentile Cliente

Con la presente il produttore **Ayonz Central Ltd** dichiara che questo dispositivo è conforme alle Direttive 2014/53/EU.

Il testo integrale della dichiarazione di conformità UE è disponibile al seguente indirizzo internet: www.qbell.it



www.qbell.it

Q.Bell®

powered by **webOS** Hub



QT32HWF8A Bedienungsanleitung

Bitte lesen Sie dieses Handbuch vor der Verwendung sorgfältig durch und bewahren Sie es für zukünftige Referenzen auf.

Inhalt

Allgemeine Sicherheit	4
Produktdatenblatt	16
Spezifikationen	17
Installation	18
Kontrollen und verbindungen	20
StandardFernbedienung	22
Erstellung	25
Externe Geräte anschließen	27
SmartHome	28
USB-Medien	31
Menü	
Bildmenü	33
Ton	34
Bluetooth	35
Allgemein	36
Zugänglichkeit	39
Support	40
FAQs	41
Wee	42

ALLGEMEINE SICHERHEIT

Lesen Sie diese Bedienungsanleitung sorgfältig durch, da sie wichtige Informationen zur Sicherheit, Verwendung und Wartung des Geräts enthält. Bewahren Sie das Handbuch für die Zukunft auf.

1. Trennen Sie den Stecker von der Steckdose bei längerer Nichtbenutzung. Trennen Sie Stecker und Antennenkabel auch bei starkem Gewitter.
2. Ziehen Sie nicht das Kabel, um den Stecker aus der Buchse zu ziehen.
3. Legen Sie keine schweren Gegenstände auf die Kabel.
4. Biegen oder verknoten Sie die Kabel nicht.
5. Der Fernsehbildschirm besteht aus einem zerbrechlichen Material, daher sollte er nicht Stößen oder Druck ausgesetzt werden, um Schäden zu vermeiden. Wenn es beschädigt ist, entfernen Sie den Stecker aus der Steckdose und wenden Sie sich an ein Servicecenter. Wenn Flüssigkeit aus dem Panel kommt, seien Sie vorsichtig und lassen Sie es nicht in Kontakt mit Ihren Augen und Mund kommen, wenden Sie sich bei Bedarf an einen Arzt.
6. Schalten Sie vor Reinigung und Wartung das Netz aus und ziehen Sie es aus. Verwenden Sie zur Reinigung nur ein sauberes, trockenes Tuch. Verwenden Sie keine aggressiven Reinigungsmittel wie Verdünner, Alkohol, Benzin.
7. Stellen Sie das Gerät auf eine stabile Oberfläche, die seinem Gewicht standhält. Wenn Sie ein Mobiltelefon verwenden, muss es stark und groß genug sein, um zu verhindern, dass der Fernseher über die Ränder des Schrankes hinausragt. Wenn es an der Wand befestigt ist, befolgen Sie die Anweisungen zur korrekten Befestigung, um Gefahr zu vermeiden. Stellen Sie den Fernseher nicht in hohen Positionen (Möbel, Regale, Regale), es sei denn, sie sind ordnungsgemäß an der Wand befestigt. Stellen Sie kein Textil oder ähnliches Produkt zwischen den Fernseher und die Möbel. Es ist notwendig, Kinder über die Gefahren zu informieren, um zu verhindern, dass sie auf die Möbel klettern, um den Fernseher und seine Accessoires zu erreichen.

ALLGEMEINE SICHERHEIT (Cont.)

8. Lassen Sie ausreichend Platz an den Seiten des Fernsehers, um eine ordnungsgemäße Belüftung zu gewährleisten.
9. Setzen Sie das Fernsehgerät nicht direktem Sonnenlicht, Wärmequellen oder Quellen mit offener Flamme (Kerzen) aus.
10. Keine Gegenstände, die Flüssigkeiten enthalten, wie Vasen, sollten auf das Fernsehgerät gestellt werden. Vermeiden Sie Tropfen und Wasserspritzer.
11. Schließen Sie nur an eine Netzsteckdose an, die den geltenden Vorschriften und den Kennzeichendaten des Fernsehers entspricht. Die Netzsteckdose muss dicht und leicht zugänglich sein, um das Fernsehgerät im Gefahrenfall zu trennen. Wenn das Fernsehgerät keinen bestimmten Abschaltswitch hat, trennen Sie zum Ausschalten des Fernsehers den Netzstecker.
12. Setzen Sie keine Gegenstände jeglicher Art in die Steckplätze des Fernsehers ein, da die Gefahr eines Stromschlags besteht. Wenn das Fernsehgerät keinen bestimmten Abschaltswitch hat, trennen Sie zum Ausschalten des Fernsehers den Netzstecker.
13. Setzen Sie keine Gegenstände jeglicher Art in die Steckplätze des Fernsehers ein, da die Gefahr eines Stromschlags besteht.
14. Lesen Sie diese Bedienungsanleitung sorgfältig durch, bevor Sie das Fernsehgerät verwenden.
15. Bewahren Sie dieses Handbuch, die vollständige Garantiekarte, den Beleg und die Produktverpackung auf. Die Sicherheitshinweise reduzieren das Risiko von Feuer, Stromschlag und Verletzungen, wenn sie richtig befolgt werden. Bitte befolgen Sie alle Anweisungen und beachten Sie alle Warnungen.

ALLGEMEINE SICHERHEIT (Cont.)

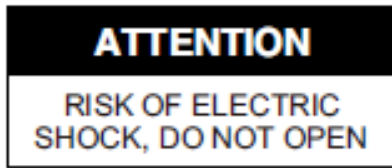

ACHTUNG: Um das Risiko eines elektrischen Schlags zu verringern, entfernen Sie die Abdeckung nicht. Es enthält keine nützlichen Teile für den Benutzer. ZUR UNTERSTÜTZUNG AUF QUALIFIZIERTES PERSONAL.

Die Abdeckung (oder Rückseite) des Geräts sollte nicht entfernt werden, um das Risiko eines Stromschlags zu vermeiden.

Dieses Gerät darf nur von einem qualifizierten Servicepersonal gewartet werden.



Der Blitz mit Symbol innerhalb des Dreiecks soll Sie vor einer nicht isolierten gefährlichen Spannung im Gehäuse des Produkts, die ausreichend groß sein könnte, um das Risiko eines elektrischen Schlags für Personen zu erzeugen.



Das Ausrufezeichen innerhalb des Dreiecks soll Sie vor wichtigen Betriebs- und Wartungshinweisen in den Dokumenten warnen, die dem Produkt beigelegt sind.



Um mögliche Hörschäden zu vermeiden, beschränken Sie die Hörzeit auf hohe Lautstärken.

ALLGEMEINE SICHERHEIT (Cont.)

WARNUNG

1. Verwenden Sie Möbel oder Ständer, die vom Hersteller empfohlen werden.
2. Das Produkt muss auf einer Oberfläche installiert werden, die sein Gewicht richtig stützt.
3. Stellen Sie sicher, dass das Produkt vollständig auf der Oberfläche aufliegt, auf der es installiert ist.
4. Stellen Sie das Produkt nicht auf einen hohen Schrank, ohne den Schrank oder das Produkt stabil zu befestigen.
5. Dies verhindert, dass der Fernseher herunterfällt.
6. Legen Sie das Produkt nicht auf leitfähige oder brennbare Gewebe oder andere Materialien.
7. Achten Sie darauf, dass Kinder nicht auf das Möbel oder die Halterung klettern, an der das Fernsehgerät installiert ist, mit der Absicht, nahe an dieses zu kommen, um so das Risiko eines Absturzes des Trägers oder Produkts zu vermeiden; Jede Bedienung am Fernseher muss von einem Erwachsenen durchgeführt werden.

WARNUNG

1. Setzen Sie dieses Gerät nicht Regen oder Feuchtigkeit aus, da es zu einem Brand oder einer Stromschlaggefahr führen kann.
2. Manipulieren oder modifizieren Sie das Produkt in keiner Weise.
3. Verwenden Sie nur das vom Hersteller beschriebene und empfohlene Zubehör.
4. Bitte setzen Sie das Produkt keinem direkten Kontakt mit Wasser aus.
5. Stellen Sie keine Gegenstände auf das Produkt, einschließlich Flüssigkeitsbehälter wie Gläser.
6. Seien Sie vorsichtig, wenn Sie die Batterie der Fernbedienung austauschen; Falsche Installation kann zu Explosionsgefahren führen. Ersetzen Sie den Akku durch den gleichen oder gleichwertigen Batterietyp.

ALLGEMEINE SICHERHEIT (Cont.)

Installation

16. Um das Fernsehgerät zu installieren, befolgen Sie bitte die Anweisungen in dieser Bedienungsanleitung. Dieses Produkt muss auf eine ausreichend stabile Oberfläche gestellt werden; Eine falsche Installation ist potenziell gefährlich, da das Fernsehgerät fallen und Verletzungen verursachen könnte. Seien Sie äußerst vorsichtig mit Kindern.

17. Vergewissern Sie sich vor der Installation des Geräts, dass die Ausgangsspannung mit der auf dem hinteren Etikett des Fernsehers angegebenen Spannung übereinstimmt, auf der die elektrischen Spezifikationen angegeben sind.

18. Verwenden Sie kein beschädigtes Netzkabel oder Stecker oder eine Steckdose mit einem losen Anschluss. Das könnte einen elektrischen Schlag verursachen.

19. Schließen Sie nicht mehrere Geräte an dieselbe Steckdose an. Dies kann dazu führen, dass der Auslass überhitzt und ein Feuer verursacht wird. Stellen Sie sicher, dass die Steckdose beim Betrieb des Fernsehers leicht zugänglich ist.

20. Biegen, wickeln oder verdrehen Sie das Netzkabel nicht übermäßig.

21. Lassen Sie nichts auf dem Netzkabel und dem Antennenkabel ruhen. Dies kann zu einem Brand oder Stromschlag führen.

22. Verwenden Sie das Netzkabel nicht in der Nähe von Geräten, die Wärme erzeugen, wie Heizkörpern, Öfen oder Bügeleisen. Übermäßige Hitze könnte die Isolierung schmelzen und lebende Drähte freilegen, Feuer oder Stromschlag verursachen.

23. Trennen Sie das Fernsehgerät bei Gewitter oder bei längerer Nutzung. Andernfalls könnte es zu Feuer oder Stromschlag führen.

24. Blockieren Sie die Lüftungsöffnungen des Produkts nicht mit Artikeln wie Zeitungen, Tischdecken, Vorhängen. Stecken Sie keine Gegenstände in die Steckplätze an den Seiten und an der Rückseite des Fernsehers, da die

ALLGEMEINE SICHERHEIT (Cont.)

Temperatur im Inneren des Fernsehers steigen und Feuer verursachen könnte.

25. Wenn Sie ungewöhnliche Gerüche oder Rauch aus dem Fernseher bemerken, ziehen Sie sofort das Netzkabel aus der Steckdose und wenden Sie sich an das Servicecenter. Andernfalls könnte es zu Feuer oder Stromschlag führen.

26. Wenn Sie das Fernsehgerät längere Zeit nicht verwenden oder es bewegt werden muss, trennen Sie das Netzkabel von der Steckdose.

27. Der Fernseher sollte regelmäßig gereinigt werden. Andernfalls könnte sich der Staub im Laufe der Zeit ansammeln und dazu führen, dass die Temperatur im Inneren des Fernsehers steigt und sich die Isolierung der Anschlüsse verschlechtert, was wiederum zu einem elektrischen Brand führen kann.

28. Das Produkt ist nicht für Personen (einschließlich Kinder) mit eingeschränkten körperlichen, sensorischen oder geistigen Fähigkeiten oder Kleinkinder jeden Alters bestimmt, es sei denn, es wird von einem Erwachsenen überwacht, der für ihre Sicherheit verantwortlich ist.

29. Die Batterien der Fernbedienung sollten nur von Erwachsenen entfernt werden. Achten Sie darauf, sie außerhalb der Reichweite von Säuglingen und Kindern aufzubewahren. Suchen Sie sofort einen Arzt auf, wenn ein Kind eine Batterie verschluckt hat.

30. Batterien sollten nicht direkter Sonneneinstrahlung oder Hitze ausgesetzt werden.

31. Verwenden Sie zum Reinigen des Fernsehers keine Chemikalien, Reinigungsmittel oder nasse Tücher, achten Sie darauf, dass Sie ein trockenes Tuch verwenden, um es von Flecken oder Staub zu reinigen, und zwar erst nachdem Sie das Gerät aus der Steckdose gezogen haben.

32. Wenden Sie sich an ein qualifiziertes Servicecenter, wenn Sie Reparaturen oder andere Serviceleistungen benötigen.

ALLGEMEINE SICHERHEIT (Cont.)

WARNUNG!

1. Wir empfehlen dringend, das Fernsehgerät an dem Ständer zu befestigen, auf dem es installiert ist.
2. Auf diese Weise können Unfälle, die durch das Umkippen der Möbel oder des Fernsehers verursacht werden, verhindert werden.
3. Um das Risiko schwerer Verletzungen zu vermeiden, empfehlen wir dringend, dieses Produkt dauerhaft an der Wand oder einer anderen geeigneten Oberfläche zu befestigen.
4. Fasteners are not included as surfaces made of different materials require different fixtures. Please contact qualified personnel.
5. Wenn ein Fernseher nicht stabil genug aufgestellt ist, kann es aufgrund eines versehentlichen Sturzes potenziell gefährlich sein. Viele Verletzungen, insbesondere bei Kindern, können durch einfache Vorsichtsmaßnahmen vermieden werden, wie z.B.:
6. Verwenden Sie Möbel oder Ständer, die vom Hersteller empfohlen werden.
7. Das Produkt muss auf einem Ständer installiert werden, der das Gewicht und die Größe des Fernsehers tragen kann.
8. Stellen Sie sicher, dass das Produkt vollständig auf der Oberfläche aufliegt, auf der es installiert ist.
9. Kinder über die Gefahren unterrichten, die beim Klettern auf Möbeln entstehen können, mit dem Ziel.

Achten Sie darauf, das Produkt gemäß den folgenden Überlegungen zu positionieren:

33. Bevorzugen Sie trockene Oberflächen in gut belüfteten Bereichen.
34. Nicht Sonnenlicht und anderen Wärmequellen aussetzen.
35. Berühren Sie nicht mit Wasser oder anderen Flüssigkeiten.
36. Schutz vor Staub und Schadstoffen.
37. Installieren Sie den Fernseher nicht auf Möbeln mit begrenztem Platz, wie Bücherregalen.
38. Installieren Sie das Fernsehgerät nicht in der Nähe von Wärmequellen wie Heizkörpern, Öfen oder anderen Geräten, die Wärme erzeugen.

ALLGEMEINE SICHERHEIT (Cont.)

39. Stellen Sie keine Behälter mit Flüssigkeiten neben das Fernsehgerät. Sollte die Flüssigkeit fallen und in das Gehäuse eindringen, kann es zu Kurzschlüssen, Bränden oder Stromschlägen kommen.

40. Legen Sie keine kleinen Metallgegenstände auf das Gerät. Wenn solche Gegenstände in das Fernsehgehäuse eindringen, kann dies Kurzschlüsse, Feuer oder Stromschlag verursachen.

41. Verwenden oder lagern Sie keine brennbaren oder brennbaren Materialien in der Nähe des Geräts. Dies könnte Feuer oder Explosion verursachen. Stellen Sie keine offenen Flammen wie Kerzen, Zigaretten oder Räucherstäbchen auf den Fernseher.

42. Es ist ratsam, dass die Antenne außerhalb der Steckdose installiert wird; Bitte wenden Sie sich an einen professionellen Antennentechniker, um die Antenne zu installieren, um eine falsche Installation zu vermeiden, die Feuer, Stromschlag oder schwere Verletzungen verursachen könnte.

43. Installieren Sie das Gerät in einem angemessenen Abstand zur Wand, um eine ausreichende Belüftung zu gewährleisten.

44. Schließen Sie das Netzteil Ihres Fernsehers an eine leicht zugängliche und leicht zu trennende Steckdose an.

45. Verwenden Sie dieses Gerät nicht in der Nähe von Wasser. Verwenden Sie zum Beispiel nicht in der Nähe einer Wäschewanne, in einem nassen Keller, in der Nähe eines Pools oder dergleichen.

46. Reinigen Sie das Gerät nur mit trockenen Tüchern.

47. Die Lüftungsöffnungen nicht blockieren. Installieren Sie das Gerät gemäß den Anweisungen des Herstellers. Die Schlitze und Öffnungen auf der Rückseite oder Unterseite dienen der Belüftung, um einen zuverlässigen Betrieb des Fernsehers zu gewährleisten und ihn vor Überhitzung zu schützen. Blockieren oder bedecken Sie diese Öffnungen nicht. Blockieren Sie die Öffnungen nicht, indem Sie den Fernseher auf ein Bett stellen, ein Sofa oder ähnliche Oberflächen.

ALLGEMEINE SICHERHEIT (Cont.)

48. Installieren Sie dieses Gerät nicht in der Nähe von Wärmequellen wie Heizkörpern, Heizlüftern, Öfen oder anderen Geräten (einschließlich Verstärkern), die Wärme erzeugen.

49. Ändern Sie nicht den Sicherheitszweck des polarisierten oder erdenden Steckers. Ein polarisierter Stecker hat zwei Klingen mit einer breiter als die andere. Ein Erdungsstopf hat zwei Klingen und einen dritten Erdungsstopf. Die größte Lamelle oder der dritte Pol erfüllen eine Schutzfunktion. Wenn der mitgelieferte Stecker nicht in Ihre Steckdose passt, wenden Sie sich an einen Elektriker, um die veraltete Steckdose zu ersetzen.

50. Schützen Sie das Netzkabel vor dem Betreten oder Einklemmen, insbesondere an Steckern, praktischen Steckdosen und der Stelle, an der das Kabel das Gerät verlässt.



51. Verwenden Sie nur das vom Hersteller angegebene Zubehör.

52. Nur mit dem vom Hersteller angegebenen Wagen, Ständer, Stativ, Halterung oder Tisch verwenden oder zusammen mit dem Gerät verkauft werden. Wenn Sie einen Wagen benutzen, sollten Sie vorsichtig sein, wenn Sie den Wagen und das Gerät zusammen bewegen, um Verletzungen durch Umkippen zu vermeiden. Der TV-Wagen muss mit Vorsicht bewegt werden. Schnelle Stopps, übermäßige Kraft und unebene Oberflächen können zum Umkippen des Wagens und des Fernsehers führen.

53. Trennen Sie dieses Gerät bei Gewitter oder bei längerem Nichtgebrauch von der Stromversorgung. Für zusätzlichen Schutz des Fernsehempfängers während eines Gewitters oder wenn er längere Zeit nicht verwendet wird, ziehen Sie ihn aus der Steckdose und trennen Sie die Antenne oder Kabel. Dadurch wird verhindert, dass der Fernseher durch Blitze oder Stromstöße beschädigt wird.

54. Lassen Sie Reparaturen nur von qualifiziertem Servicepersonal durchführen. Wartungsarbeiten sind erforderlich, wenn das Gerät in irgendeiner Weise beschädigt wurde, z. B. das Netzkabel oder den Stecker beschädigt wurde, Flüssigkeit verschüttet wurde oder

ALLGEMEINE SICHERHEIT (Cont.)

Gegenstände in das Gerät gefallen sind, das Gerät Regen oder Feuchtigkeit ausgesetzt war, wenn es nicht normal funktioniert oder fallen gelassen wurde.

55. Dieses Fernsehgerät sollte nur mit der auf dem Typenschild angegebenen Stromquelle betrieben werden. Wenn Sie unsicher sind, welche Art der Stromversorgung in Ihrem Haus ist, wenden Sie sich an Ihren Händler oder lokalen Stromversorger. Die Batterieversorgung der TV-Fernbedienung finden Sie in der Bedienungsanleitung.

56. Das Fernsehgerät darf nicht tropfendem oder spritzendem Wasser ausgesetzt werden. Stellen Sie keine mit Flüssigkeiten gefüllten Gegenstände wie Vasen auf das Fernsehgerät.

57. Schieben Sie niemals Gegenstände jeglicher Art durch Öffnungen in den Fernseher, da sie gefährliche Spannungspunkte oder andere elektrische Komponenten berühren können, die zu Feuer oder Stromschlag führen könnten. Verschütten Sie keine Flüssigkeiten jeglicher Art auf den Fernseher.

58. Ziehen Sie das Fernsehgerät vor der Reinigung aus der Steckdose. Verwenden Sie keine flüssigen oder aggressiven Reinigungsmittel. Verwenden Sie zum Reinigen ein feuchtes Tuch.

59. Stellen Sie das Fernsehgerät nicht in der Nähe oder oben auf Heizkörper oder andere Wärmequellen. Stellen Sie das Fernsehgerät nicht in Einbaustellen wie Bücherregale oder Regale, es sei denn, eine ausreichende Belüftung ist vorgesehen oder die Anweisungen des Herstellers befolgt werden.

60. Stellen Sie das Fernsehgerät nicht auf einen instabilen Wagen, Ständer, Stativ, Halterung oder Tisch. Der Fernseher kann herunterfallen und schwere Verletzungen oder Schäden am Gerät verursachen.

61. Versuchen Sie nicht, den Fernseher selbst zu reparieren. Das Öffnen oder Entfernen von Abdeckungen kann den Benutzer gefährlichen Spannungen oder anderen Gefahren aussetzen. Lassen Sie Reparaturen nur von qualifiziertem Servicepersonal durchführen.

62. **WARNUNG:** Um Verletzungen zu vermeiden, muss das Gerät gemäß der Installationsanleitung sicher am Boden oder an der Wand befestigt werden.

ALLGEMEINE SICHERHEIT (Cont.)

BEHANDLUNG UND ENTWICKLUNG VON BATTERIEN

1. ACHTUNG: Falscher Austausch der Batterien oder die Verwendung von Batterien unterschiedlicher Art, die nicht äquivalent sind, können Explosionen verursachen.
2. Die Batterie sollte nicht übermäßiger Hitze wie der von Sonne, Feuer oder ähnlichen Quellen ausgesetzt werden.
3. Mischen Sie nicht verschiedene Arten von Batterien oder neue Batterien mit alten.
4. Die Batterie muss entsprechend der richtigen Polarität positioniert werden.
5. Wenn der Akku leer ist, muss er aus dem Produkt entfernt werden.
6. Die Batterie muss sicher entsorgt werden. Verwenden Sie zum Schutz der Umwelt immer die entsprechenden Sammelbehälter (konsultieren Sie Ihren Händler).
7. Halten Sie Batterien von Kindern und Haustieren fern. Nur Erwachsene dürfen sich um die Batterien kümmern.
8. Werfen Sie Batterien niemals ins Feuer oder setzen Sie sie Flammen oder anderen Wärmequellen aus.
9. Befolgen Sie die Sicherheits- und Gebrauchsanweisungen für die Batterie.



Die Begriffe HDMI, HDMI High-Definition Multimedia Interface und das HDMI Logo sind Marken oder eingetragene Marken von HDMI Licensing Administrator, Inc.



ALLGEMEINE SICHERHEIT (Cont.)

REINIGUNG UND WARTUNG

1. Ziehen Sie das Gerät vor der Reinigung aus der Steckdose.
2. Um Staub zu entfernen, wischen Sie vorsichtig mit einem weichen, fusselfreien Tuch ab.
3. Bei Bedarf ein leicht feuchtes Tuch verwenden.
4. Reinigen Sie den Stecker in regelmäßigen Abständen mit einem trockenen Tuch.
5. VORSICHT: Feuchtigkeit und Staub können zu Feuer oder Stromschlag führen.
6. Achten Sie darauf, keine Flüssigkeiten oder Reinigungsmittel zu verwenden, die in das Fernsehgerät gelangen können. (Flüssigkeit im Fernsehgerät kann zu Produktfehlern, Feuer oder Stromschlag führen.)
7. Reinigen Sie nicht mit abrasiven Tüchern und aggressiven Produkten wie Insektenschutzmitteln, Lösungsmitteln, Verdünnern oder anderen Substanzen, die die Oberfläche und das Finish des Fernsehschranks beschädigen können.

Sehr geehrter Kunde

Hiermit erklärt der Hersteller **Ayonz Central ltd** dass dieses Gerät den EU-Richtlinien 2014/53 entspricht.

Der vollständige Wortlaut der EU-Konformitätserklärung ist unter folgender Internetadresse abrufbar: www.qbell.it

PRODUKTDATENBLATT

ANGABEN	Wert			Einheit
Name oder Warenzeichen des Lieferanten	Qbell			--
Modellkennung	QT32HWF8A			--
Energieeffizienzklasse bei Standard-Dynamikumfang (SDR)	E			--
Leistungsaufnahme im Ein-Zustand bei Standard-Dynamikumfang(SDR)	25			W
Energieeffizienzklasse bei hohem Dynamikumfang (HDR)	n.a			--
Leistungsaufnahme im Ein-Zustand bei hohem Dynamikumfang(HDR)	/			W
Leistungsaufnahme im Aus-Zustand	0			W
Leistungsaufnahme im Bereitschaftszustand	≤0.5			W
Leistungsaufnahme im vernetzten Bereitschaftsbetrieb	/			W
Art des elektronischen Displays	Fernsehgerät			--
Seitenverhältnis	16	:	9	integer
Bildschirmauflösung (pixels)	1366	x	768	pixels
Bildschirmdiagonale	80			cm
Bildschirmdiagonale	32			inches
Sichtbare Bildschirmfläche	2736.7			cm ²
Verwendete Panel-Technologie	LED			--
Automatische Helligkeitsregelung (ABC) vorhanden	NO			--
Spracherkennungssensor vorhanden	NO			--
Anwesenheitssensor vorhanden	NO			--
Bildwiederholffrequenz	60			Hz
Mindestens garantierte Software- und Firmware-Aktualisierungen (bis):	03/30/2025			--
Mindestens garantierte Verfügbarkeit von Ersatzteilen (bis)	03/30/2025			--
Mindestens garantierte Produktunterstützung (bis):	03/30/2025			--
Art der Stromversorgung (Netzteil):	Intern			--

SPEZIFIKATIONEN

Anzeigegerät	32" HD SMART TV
Entschließung	1366 x 768
Anzeigefarben	16.7 Million
Kontrastverhältnis	5000 : 1
Seitenverhältnis	16 : 9
Software der Version	03.10.83.01
Eingabe-Ausgabe	Tuner: DVB-T2 H.265 MAIN 10, DVB-S2 RJ45 x1, HDMI x3, USB x2, OPTICAL Out x1, RF IN x2, CI+ x1, AV IN x1, EARPHONE x1
Multimedia Playback Format im USB Modus	Film: AVI, MP4, M4V, MOV, 3GP, 3G2, MKV, TS, TRP, TP, MTS, MPG, MPEG, DAT, VOB
	Musik: MP3, OGG, FLAC, F4A, M4A, AAC, ADTS
	Foto: JPEG, BMP, PNG
Stromquelle	100-240V ~ 50/60Hz
Energieverbrauch	55 W
Abmessungen	Mit Ständer: 713 x 161 x 457 mm (w x d x h)
	Ohne Ständer: 713 x 63 x 420 mm (w x d x h)
Gewicht	Netto: 3.5 kg
	Brutto: 4.7 kg

HINWEIS: Dieses Dokument dient nur als Referenz, die Bedienoberfläche unterliegt der TV-Software.

INSTALLATION

Installieren Sie den Ständer wie unten beschrieben, oder wenn Sie ihn an einer Wand montieren möchten, wenden Sie sich bitte an einen professionellen Installateur.

Bitte stellen Sie sicher, dass der Fernseher nicht in die Steckdose gesteckt ist und wir empfehlen Ihnen, bei der folgenden Aufgabe eine andere Person zu beauftragen.

Befestigung des Ständers

Schritt 1

Legen Sie ein weiches, gepolstertes Material auf eine flache Oberfläche, um Beschädigungen des Bildschirms zu vermeiden. Legen Sie dann den TV-Bildschirm flach oben auf, mit der Bildschirmseite nach unten, wie rechts dargestellt.

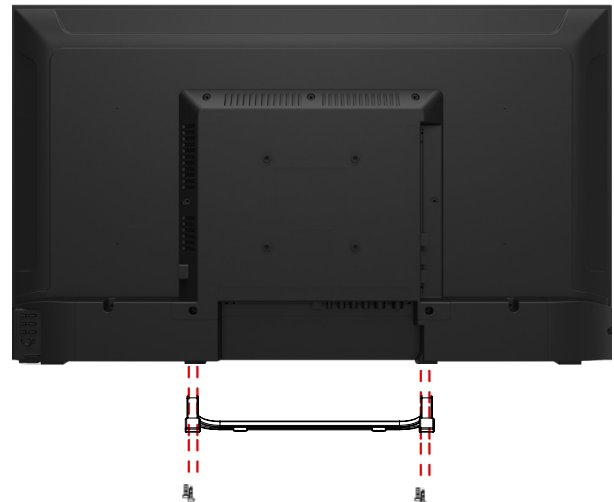

Schritt 2

Richten Sie das Standbein an der Montageplatte aus, wie unten dargestellt

Schritt 3

Ziehen Sie die Schrauben (mitgeliefert) mit einem Schraubendreher fest, um den Ständer an der Platte zu befestigen, wie rechts dargestellt.

VORSICHT!

Wenden Sie keine übermäßige Kraft an, da dies die Schraubenlöcher beschädigen kann.

INSTALLATION (Cont.)

Anleitung zur Wandmontage

Bitte stellen Sie sicher, dass der Fernseher nicht in die Steckdose gesteckt ist und wir empfehlen Ihnen, bei der folgenden Aufgabe eine andere Person zu beauftragen.

- Wir empfehlen Ihnen, einen professionellen Installateur zu verwenden, da wir keine Haftung für eventuelle Schäden am Produkt oder Verletzungen von sich selbst übernehmen, wenn Sie den Fernseher selbst montieren.

Rückseite des Fernsehers

VESA-Muster: 100 x 100 mm



HINWEIS: Wenn Sie den Fernseher an der Wand montieren, sollte dies von einem qualifizierten Installateur durchgeführt werden.

KONTROLLEN UND VERBINDUNGEN

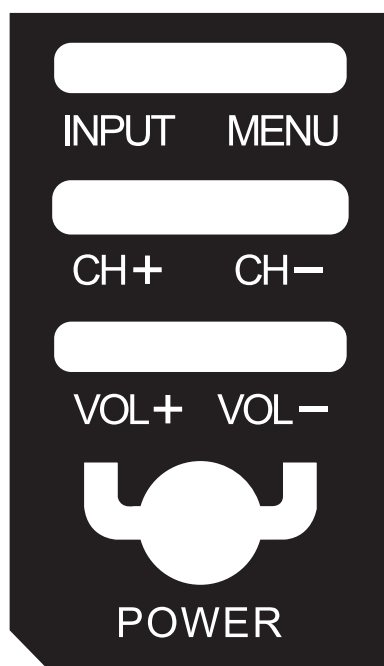

KONTROLLEN UND VERBINDUNGEN

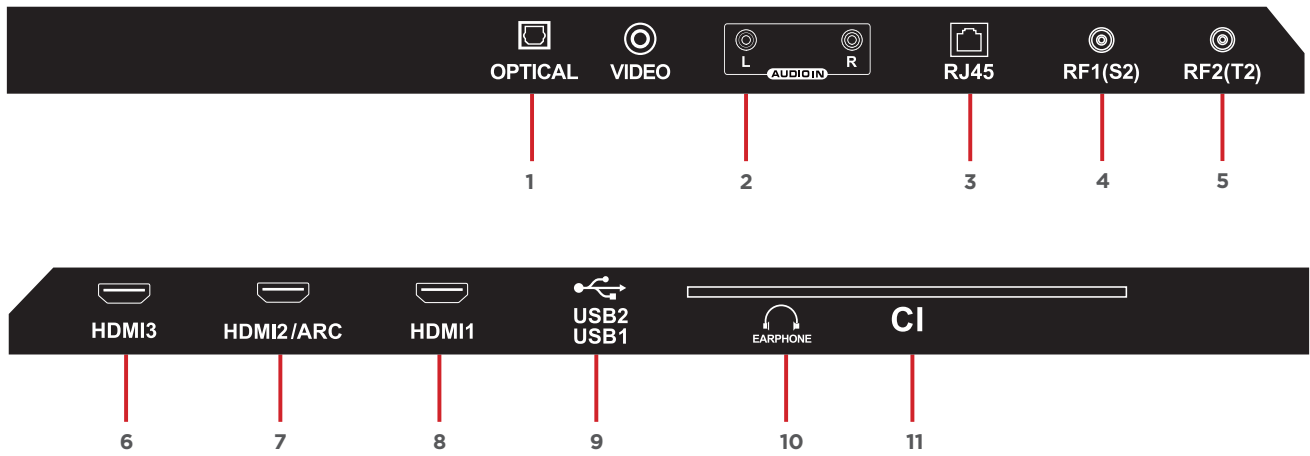





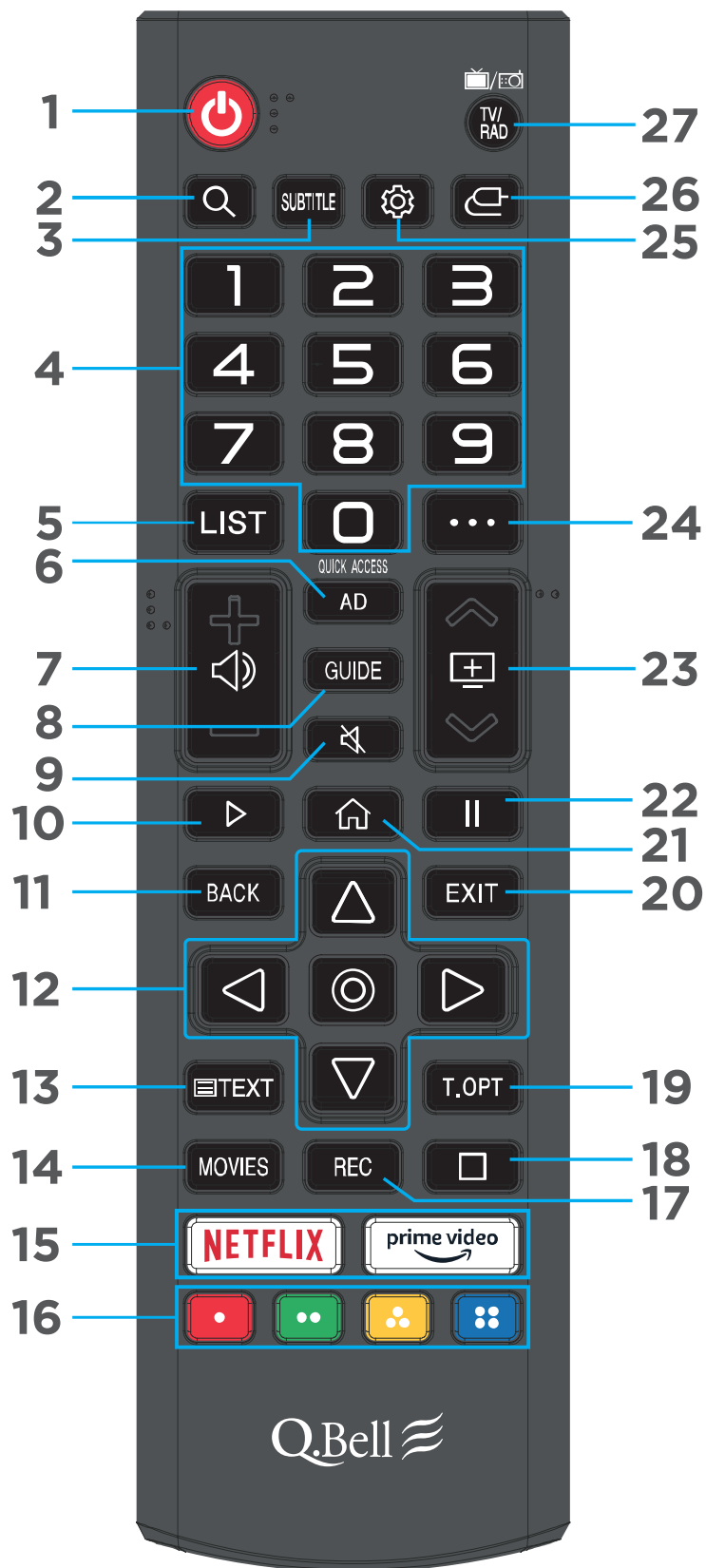







1. OPTICAL
2. AV-EINGANG
3. ETHERNET-EINGANG (RJ45)
4. RF1 (S2)
5. RF2 (T2)
6. HDMI 3
7. HDMI 2 / ARC
8. HDMI 1
9. USB 1 & 2
10. KOPFHÖRER
11. CI+

FERNSTEUERUNG



Universal Remote Control Code: 04FB

FERNBEDIENUNG (CONT.)

1. **ON/OFF**
2.  : Wechseln Sie zum Suchmenü.
3. **UNTTITEL**
4. **NUMMERTASTEN (0-9)**: Wählen Sie einen Fernsehsender aus.
5. **LIST**: Überprüfen der gespeicherten Programme.
6. **AD** : Audio Beschreibung ein-/ausschalten.
QUICK ACCESS: Mit langem Drücken von 0 können Sie Quick Access hinzufügen.
7. **VOL +/-**: Lautstärke +/-.
8. **GUIDE**
9. **MUTE**
10.  : Start.
11. **Back**: Zurück zum vorherigen Menü.
12.  /  /  /  : LEFT/RIGHT/UP/DOWN Schaltflächen zum Navigieren in den Bildschirmmenüs.
 : Aktuelle Option auswählen, die hervorgehoben ist.
13. **TEXT**
14. **MOVIES**: Filme suchen
15. **APP**
16.     : Entspricht verschiedenen Farbfunktionen im Menü.
17. **Non-Function**
18. **STOP**
19. **T.OPT**: Öffnen Sie das Funktionsmenü von TEXT.
20. **EXIT**: Drücken Sie, um eine App oder ein Einstellungs Menü zu beenden.
21. **HOME**
22.  : Pausa.
23. **CH+/-**: Wechsel zum vorherigen oder nächsten Programm.
24. • • • : Es zeigt die zusätzlichen Tasten auf der Fernbedienung an.
25. **SETTING**: Ruft das Menü Schnelleinstellungen auf.
26. **INPUT**: Wählen Sie den Eingabequellenmodus.
27. **TV/RAD**: Zu TV oder Radio wechseln.

FERNBEDIENUNG (CONT.)

INSTALLATION UND WARNUNGEN FÜR DIE BATTERIE DER FERNE

- Öffnen Sie die Abdeckung des Batteriefachs auf der Rückseite der Fernbedienung
- Legen Sie für die normale Fernbedienung AAA-Batterien des Typs 2 x 1,5V ein, um sie entsprechend der richtigen Polarität zu platzieren.
- Verwenden Sie keine alten und neuen Batterien zusammen.
- Schließen Sie die Abdeckung des Batteriefachs.
- Unter normalen Bedingungen sollte die Batterie etwa ein Jahr halten.
- Verwenden Sie keine anderen Batterietypen.
- Wenn es längere Zeit nicht verwendet wird, wird empfohlen, die Batterien von der Fernbedienung zu entfernen.
- Halten Sie Batterien von Kindern und Haustieren fern.
- Ein versehentliches Fallen der Fernbedienung, das zu Bruch führt, erlischt sofort die Garantie.
- Die Fernbedienung funktioniert effektiv, wenn sie bis zu einem Abstand von ca. 5m vom Fernseher verwendet wird.
- Setzen Sie den Sensor der Fernbedienung keinem starken Licht aus.
- **WARNUNG:** Falscher Austausch von Batterien oder die Verwendung verschiedener oder nicht gleichwertiger Batterien kann Explosionen verursachen.
- Der Akku sollte keiner übermäßigen Hitze wie Sonne, Feuer oder ähnlichen Quellen ausgesetzt werden.
- Mischen Sie nicht verschiedene Arten von Batterien oder neue Batterien mit alten.
- Wenn der Akku leer ist, muss er aus dem Produkt entfernt werden.
- Die Batterie muss sicher entsorgt werden. Verwenden Sie zum Schutz der Umwelt immer die entsprechenden Sammelbehälter (konsultieren Sie Ihren Händler).
- Halten Sie Batterien von Kindern und Haustieren fern. Nur Erwachsene dürfen sich um die Batterien kümmern.
- Werfen Sie Batterien niemals ins Feuer oder setzen Sie sie Flammen oder anderen Wärmequellen aus.
- Befolgen Sie die Sicherheits- und Gebrauchsanweisungen für den Akku.

ERSTELLUNG

Quellenauswahl

Drücken Sie die Taste , um die Liste der Eingabequellen anzuzeigen.

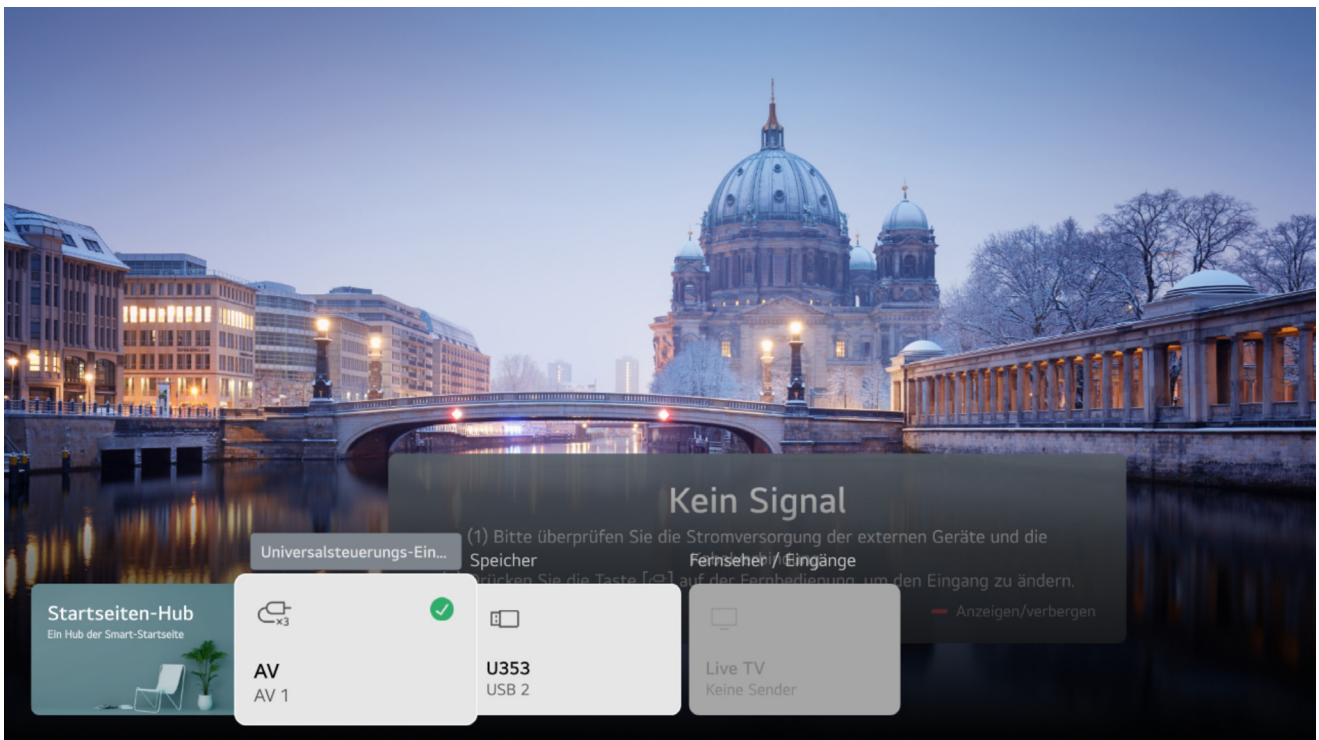

Drücken Sie die Taste , um die Eingangsquelle auszuwählen, die Sie ansehen möchten, und drücken Sie dann die Taste Rad/OK, um die Eingangsquelle einzugeben. Die HDMI-Eingangsquelle muss im Home Dashboard ausgewählt werden.



Hinweis: Bevor Sie schauen, stellen Sie bitte sicher, dass alle notwendigen Kabel und Geräte angeschlossen sind.

ERSTELLUNG (CONT.)

Schnelleinstellungen

Drücken Sie die Taste  auf der Fernbedienung, der Bildschirm zeigt ein Schnelleinstellungsmenü an, wie Bildmodus, Soundmodus, Sleep Timer usw. Sie können die Schnelleinstellungselemente hinzufügen/löschen oder deren Reihenfolge ändern. Drücken Sie nach Eingabe der einzelnen Elemente auf der Fernbedienung die Taste Rad-OK, um zum entsprechenden Menü zu gelangen. Drücken Sie die Taste  , um die Option auszuwählen.



Live-Menü verwenden

Sie können die relevanten Funktionen beim Ansehen von Fernsehsendungen problemlos nutzen. Drücken Sie die Taste LIST auf der Fernbedienung.

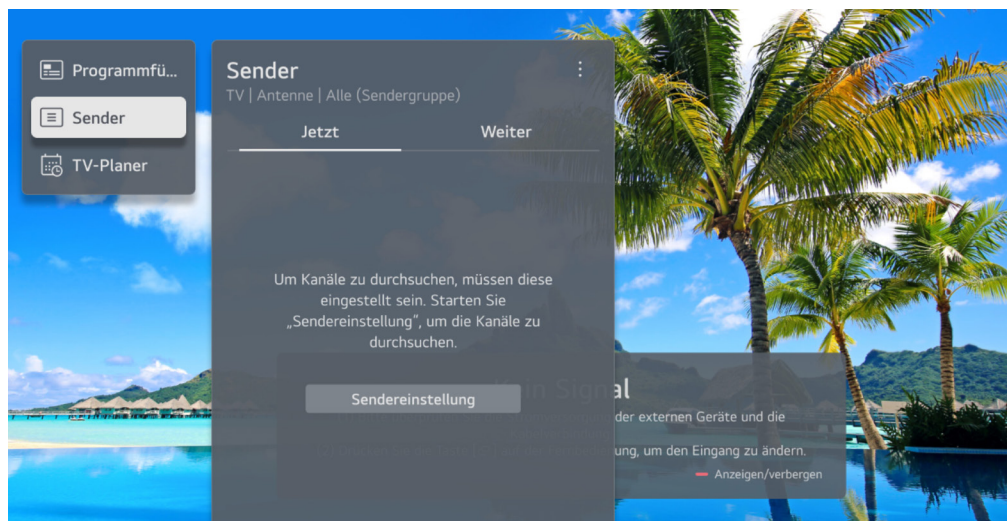

1. Programme: Zeigen Sie eine Liste der ausgestrahlten Inhalte an.
2. Leitfaden: Sie können Programme und den Zeitplan der einzelnen Programme einsehen.
3. TV-Zeitplan: Sie können die Zeit und das Datum eines Programms eingeben, um das Ansehen oder Aufnehmen zur eingestellten Zeit zu planen.

AUSSENGERÄTE VERBINDEN

Smart Devices anschließen

Sie können eine Vielzahl von Funktionen nutzen, indem Sie den Fernseher an ein Smart-Gerät anschließen.

Verbinden Sie Ihr Smart-Gerät mit einem Fernseher mithilfe der LG ThinQ App



1. Laden Sie die LG ThinQ App aus dem App Store Ihres Smart Geräts herunter.
Sie können die App einfach herunterladen, indem Sie den QR-Code scannen

ANDROID



iOS



2. Verbinden Sie Ihren Fernseher und Ihr Smart-Gerät mit demselben WLAN-Netzwerk.
Sie können das Wi-Fi-Netzwerk von TV unter  ->  ->Allgemein ->überprüfen Netzwerk-> Wi-Fi Verbindung.
3. Führen Sie die LG ThinQ App aus, die auf Ihrem Smart-Gerät installiert ist.
4. Wenn Ihre Kontoinformationen von LG ThinQ mit dem Fernseher verknüpft sind, können Sie die mit Ihrem Konto verknüpften IoT-Geräte über das Home Dashboard des Fernsehers verwalten.



SMART HOME

Home Tutorial

Verwenden der Home-Funktion des webOS TV

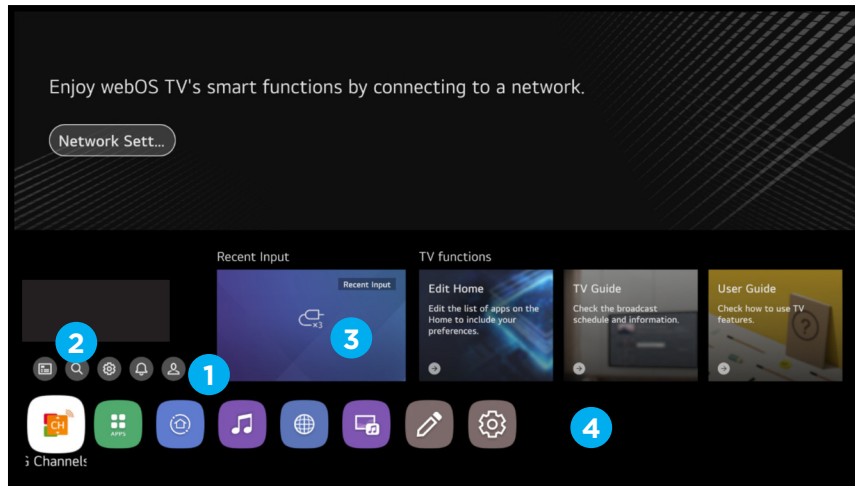
Sie können den Startbildschirm öffnen, indem Sie die HOME-Taste auf Ihrer Fernbedienung drücken.



1. Sie können sich in Ihr LG-Konto einloggen oder grundlegende Informationen über das Konto anzeigen, bei dem Sie gerade angemeldet sind.
2. Suche starten.
Um die Details anzuzeigen, klicken Sie im Benutzerhandbuch auf die Suche nach Apps und Inhaltsinhalten.
3. Kehrt zum zuletzt verwendeten TV- oder externen Eingang zurück.
4. Sie können die auf Ihrem Fernseher installierten Apps ausführen, verschieben und löschen.
 - Die App-Liste wird bei jedem Einschalten des Fernsehers automatisch auf dem Bildschirm angezeigt. Um die Homescreen-Anzeige zu ändern, ändern Sie die Einstellung Home Auto Launch in-> -> -> Allgemein -> System -> Zusätzliche Einstellungen ->Home Settings.

Home verwalten

WebOS TV Home verwalten.

Sie können eine Liste aller auf Ihrem Fernseher installierten Apps anzeigen, deren Position ändern oder löschen.

Sie können die gewünschten Vorgänge gemäß den Aufforderungsinformationen auf dem Fernsehbildschirm ausführen.

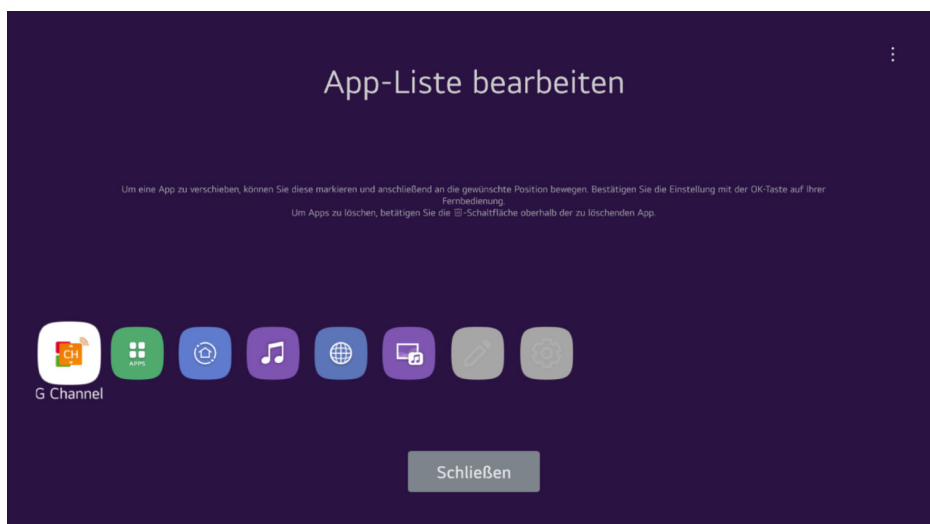

SMART HOME (CONT.)

1. Wählen Sie die App aus, die Sie bearbeiten möchten, und halten Sie das Rad-OK-Taste auf der Fernbedienung gedrückt. Dadurch wird der Bearbeitungsmodus der App aktiviert.
2. Um die App an die gewünschte Position zu verschieben, gehen Sie zu der Position und drücken Sie das Rad-Taste.OK. Um eine App zu löschen, wählen Sie das Symbol "X" über der App. Sie können beliebig viele Apps verschieben und löschen, bevor Sie den Bearbeitungsmodus verlassen. Sie können Apps auch mit den Tasten ◀/▶ auf Ihrer Fernbedienung verschieben.
3. Nachdem die Bearbeitung abgeschlossen ist, drücken Sie das "X" oben rechts, um den App-Bearbeitungsmodus zu verlassen. Die Standard-TV-App kann nicht bearbeitet werden.

Starten von Apps durch QUICK ACCESS

Halten Sie eine Zifferntaste auf der Fernbedienung gedrückt, um eine App zu öffnen oder einen externen Eingang zu aktivieren, der auf der Taste registriert ist.

Schneller Zugriff einstellen

1. Starten Sie die App oder wählen Sie das Programm oder die Eingabe aus, die Sie zuweisen möchten.
2. Halten Sie die Zifferntaste (1-9) gedrückt, die Sie registrieren möchten.
3. Wenn das Popup-Fenster zur Registrierung angezeigt wird, wählen Sie Ja aus.
Wenn Sie eine bereits registrierte Zahlentaste gedrückt halten, wird die registrierte Funktion ausgeführt.

Um die Einträge anzuzeigen, die registriert werden können, wählen Sie im Bearbeitungsmodus QUICK ACCESS eine Nummer aus, die nicht registriert wurde.

Wenn Sie sich in einem Modus befinden, in dem QUICK ACCESS nicht ausgeführt werden kann, wird keine Aktion ausgeführt.

Wenn Sie eine registrierte App löschen, wird QUICK ACCESS ebenfalls abgemeldet.

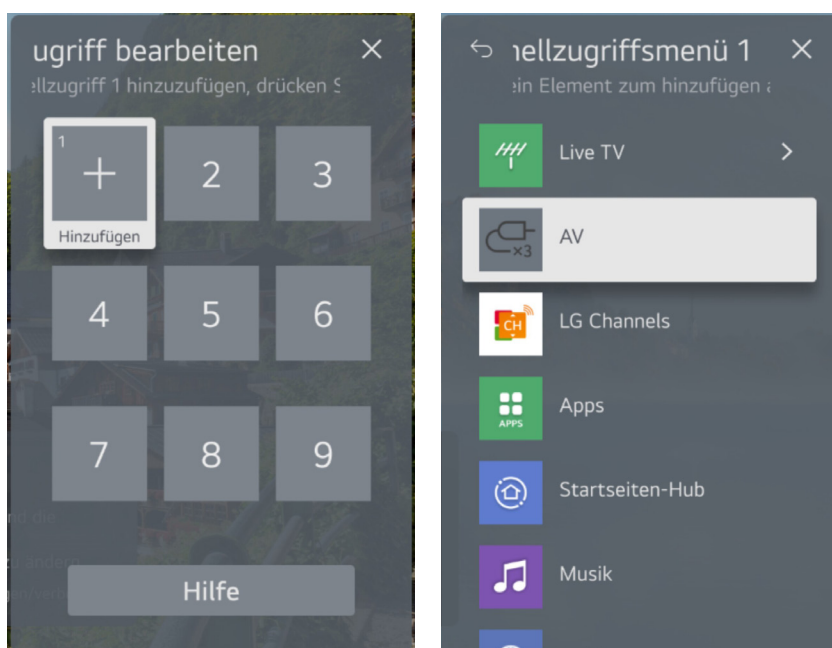

SMART HOME (CONT.)

Home Dashboard

Drücken Sie die Taste  auf der Fernbedienung und wählen Sie Home Dashboard aus. Sie können die gewünschten Vorgänge gemäß den Aufforderungsinformationen auf dem Fernsehbildschirm ausführen.

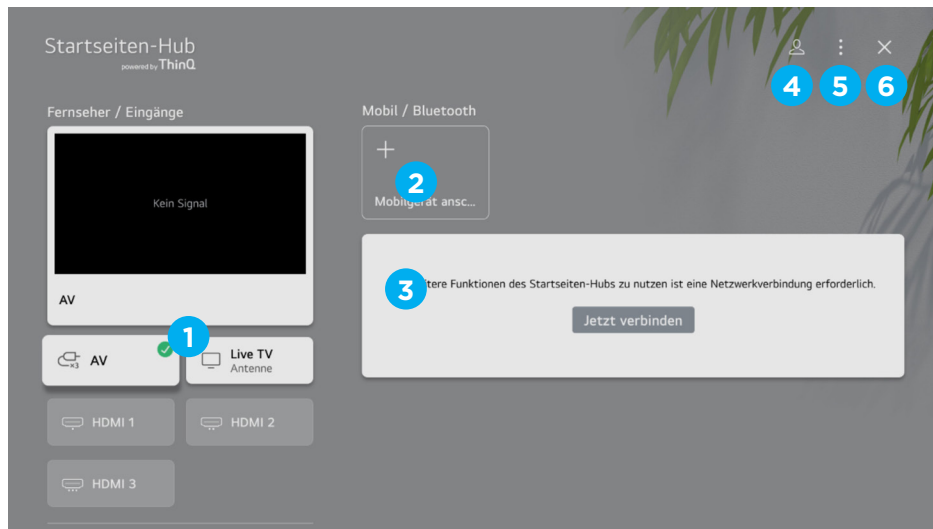

1. Sie können das externe Gerät überprüfen und auswählen, das über den externen Eingangsport oder das Netzwerk verbunden ist.
2. Verbinden Sie Ihr Mobilgerät mit dem Fernseher, um den mobilen Bildschirm zu teilen und die gespeicherten Inhalte zu genießen.
3. Sie können das über das Home IoT verbundene Gerät überprüfen und steuern. Weitere Informationen zur Aktion finden Sie unter Verbinden externer Geräte -> Verbinden von Home-IoT-Geräten im Benutzerhandbuch.
4. Sie können sich mit Ihrem LG ThinQ-Konto anmelden oder abmelden.
5. Eingaben bearbeiten: Sie können den Namen des verbundenen Geräts bearbeiten oder die entsprechenden Einstellungen anwenden.
Home IoT-Geräte bearbeiten: Sie können verbundene Home IoT-Geräte ausblenden oder anzeigen und die Liste neu anordnen.
Benachrichtigung: Sie können die Benachrichtigungen auf dem verbundenen Gerät ein- oder ausschalten.
Universal Control Settings: Wechseln Sie zur Universal Control Settings App.
Benutzerhandbuch: Wechseln Sie zur User Guide App.
App beenden: Deaktiviert die Ausführung der App im Hintergrund.
6. Schließt die App.

USB MEDIA

USB Media Player

Schließen Sie ein USB-Speichergerät an den USB-Anschluss des Fernsehers an, um die auf dem USB-Speichergerät Ihres Fernsehers gespeicherten Inhaltsdateien zu genießen.

Unterstützungsformat: jpeg, jpg, jpe, png und bmp für Foto, mp3, wav, ogg, wma, flac für Musik, asf, avi, mp4, 3gp, mkv, ts, mpg, vob für Video.

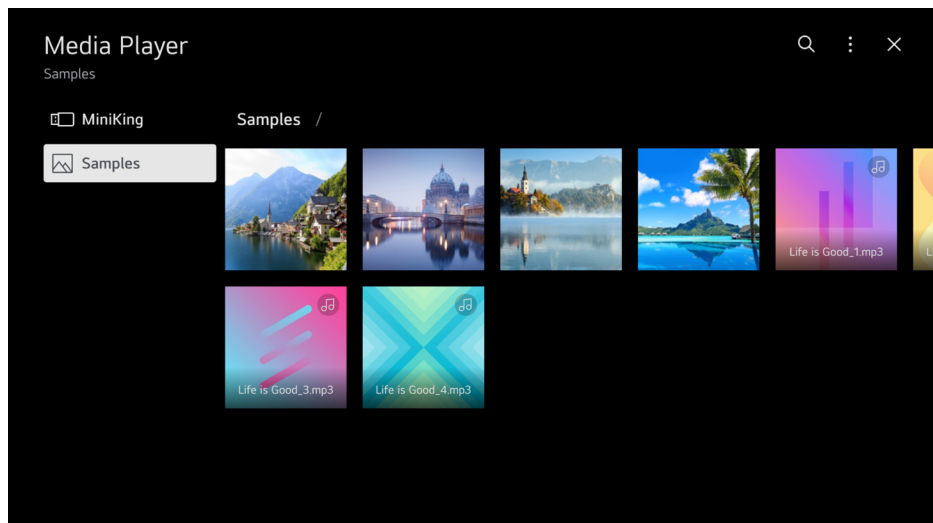
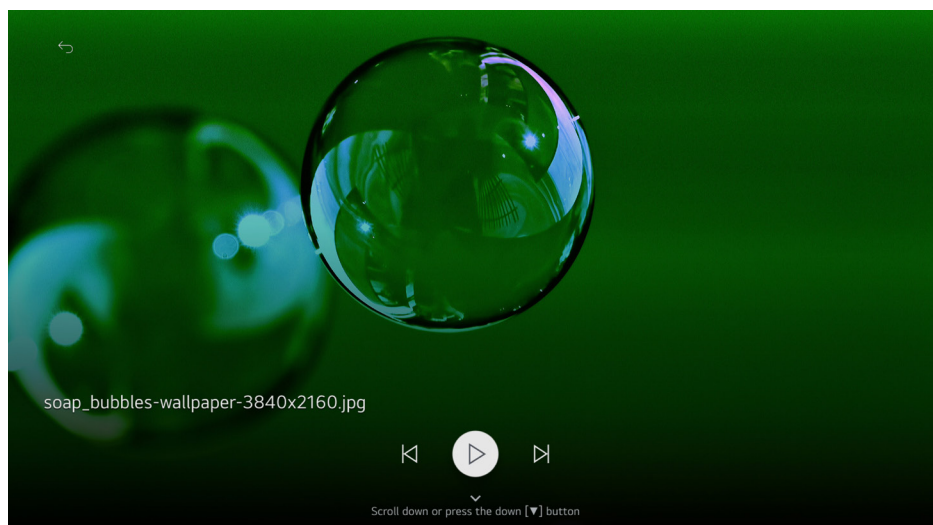

Photo Player verwenden

Sie können ein Foto aus der Media Player-App auswählen und das Foto anzeigen.

Sie können weitere Funktionen nutzen, indem Sie die DOWN-Taste auf der Fernbedienung drücken, während Sie ein Foto ansehen.



USB MEDIA (CONT.)

Video abspielen

Sie können ein Video aus der Media Player-App auswählen und das Video abspielen. Durch Drücken der LINKS/RECHTS Tasten auf der Fernbedienung können Sie zehn Sekunden rückwärts/vorwärts springen.

Sie können auf weitere Funktionen zugreifen, indem Sie während der Wiedergabe eines Videos die DOWN-Taste auf der Fernbedienung drücken.

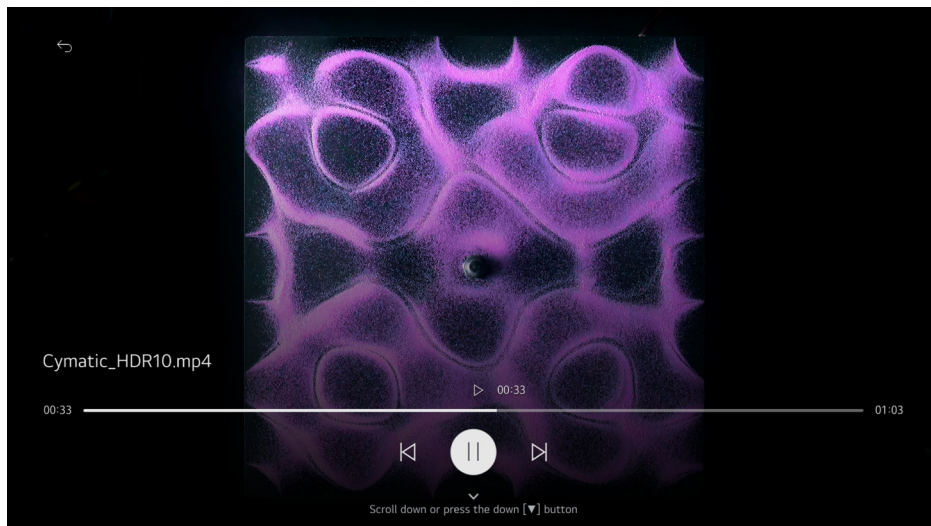

Musik abspielen

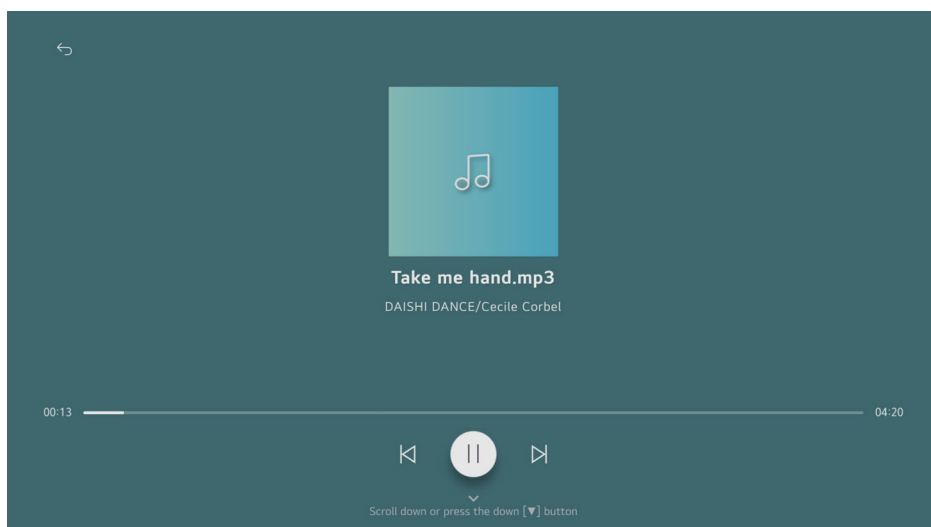

Sie können einen Song aus der Media Player-App auswählen und den Song abspielen.

Sie können weitere Funktionen nutzen, indem Sie während der Wiedergabe eines Songs die DOWN-Taste auf der Fernbedienung drücken.



MENÜ

Bildmenü

1. Drücken Sie  ->  -> Bild -> Modus auswählen
 2. Wählen Sie den Bildmodus aus, der am besten zu Ihrer Anzeigenumgebung, Ihren Präferenzen oder Ihrem Videotyp passt.
 3. Wählen Sie einen Bildmodus. Durch die Anpassung und Einstellung jedes Artikels in mehr Details basierend auf dem Modus, ist Ihr Video besser für seine Eigenschaften optimiert.
- Die konfigurierbaren Elemente unterscheiden sich je nach Modell.

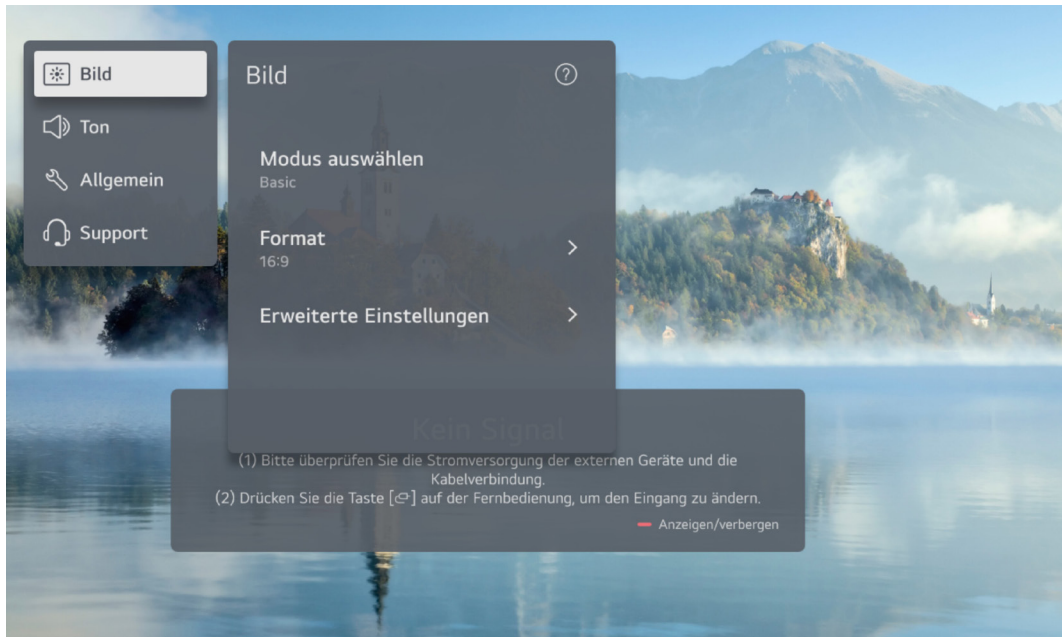

Einstellungen für den Bildmodus

Wählen Sie einen Bildmodus aus, der der Anzeigenumgebung entspricht, oder geben Sie Einstellungen für einen Bildmodus wie Basic, Standard und mehr an.

Einstellungen für das Seitenverhältnis



Zeigen Sie den Originalbildschirm so an, wie er ist, oder legen Sie die Bildschirmgröße und das Seitenverhältnis fest.

Zusätzliche Einstellungen

Zusätzliche Bildeinstellungen festlegen. Schließen Sie Helligkeit, Farbe, Klarheit und mehr ein.

MENÜ (CONT.)

Ton menü

Drücken Sie  ->  -> Ton -> Modus auswählen

Sie können den am besten geeigneten Soundmodus für jedes Genre auswählen.

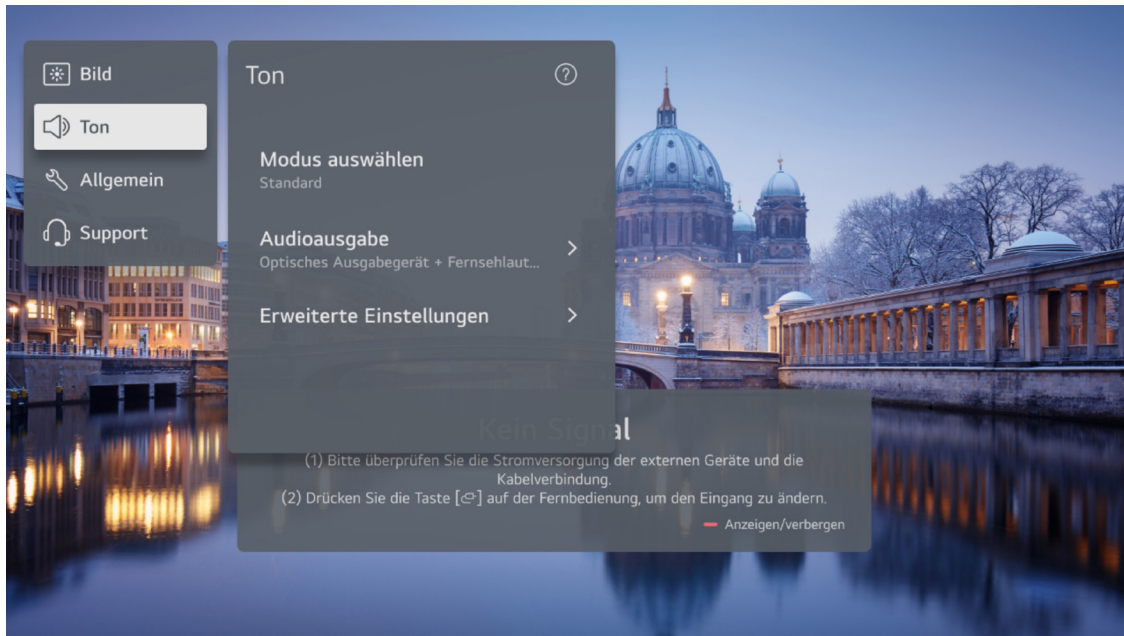

Soundmodus auswählen

Wählen Sie den Soundmodus und legen Sie detaillierte Audioeffekte fest. Diese Einstellungen sind nur für den internen TV-Lautsprecher verfügbar. Enthalten Standard, Kino, Sport/Clear Voice, Musik.

Sound Out

Wählen Sie Gerät oder Lautsprecher für die Audioausgabe aus. Schließen Sie internen TV-Lautsprecher, Bluetooth, Mobilgerät, Optische, HDMI ARC, verdrahtete Kopfhörer, Optische und interne TV-Lautsprecher usw. für Ihre Wahl ein.

Zusätzliche Einstellungen

Zusätzliche klangliche Einstellungen einstellen. Schließen Sie TV-Installationstyp, Lautstärkemodus, AV-Sync-Anpassung, HDMI-Eingang Audioformat, LG Sound Sync und Digital Sound Out für Ihre Wahl ein. Sie können die gewünschten Vorgänge gemäß den Aufforderungsinformationen auf dem Fernsehbildschirm ausführen.

MENÜ (CONT.)

EINSTELLUNGSSCHLUSS

Drücken Sie  ->  -> Ton -> Sound Out -> Wireless Lautsprecher verwenden

Bluetooth - Verbinden Sie drahtlos ein Bluetooth-Audiogerät, um den TV-Sound bequemer zu genießen. Weitere Informationen zur Verbindung und Verwendung des Geräts finden Sie in der Bedienungsanleitung des Bluetooth-Audiogeräts.

- Drücken Sie , um die verbundenen Geräte oder die Geräte anzuzeigen, die angeschlossen werden können, um eines davon zu verbinden.
- LG Sound Sync-Geräte versuchen automatisch, eine Verbindung mit den zuletzt verwendeten Geräten herzustellen, wenn Sie den Fernseher einschalten.
- Wir empfehlen Ihnen, ein LG-Audiogerät, das LG Sound Sync unterstützt, im LG TV-Modus oder im LG Sound Sync-Modus am Gerät anzuschließen.
- Wenn das Gerät keine Verbindung herstellt, überprüfen Sie die Stromversorgung des Geräts, mit dem die Verbindung hergestellt werden soll, und überprüfen Sie, ob das Audiogerät ordnungsgemäß funktioniert.
- Abhängig vom Typ des Bluetooth-Geräts kann es vorkommen, dass das Gerät nicht korrekt verbunden wird oder dass ein abnormales Verhalten auftritt, wie z. B. unsynchronisierte Video- und Audiodateien
(Die Headsets nur für Mobilgeräte funktionieren möglicherweise nicht)
- Der Ton kann stottern oder die Klangqualität verringert werden, wenn:
 - Das Bluetooth-Gerät ist zu weit vom Fernseher entfernt;
 - Es gibt Hindernisse zwischen dem Bluetooth-Gerät und dem Fernseher; oder
 - Wird zusammen mit Funkgeräten wie Mikrowelle oder Wireless LAN verwendet.
- Sollten weiterhin Probleme auftreten, empfehlen wir die Verwendung einer kabelgebundenen Verbindung. (Optisch digital, HDMI (ARC)-Anschluss)

MENÜ (CONT.)

Allgemein Menü



Drücken Sie  ->  -> Allgemein -> Modus auswählen



AI-Dienst

Legen Sie detaillierte Optionen für die AI-Funktionen fest.

PROGRAMM

Drücken Sie  ->  -> Allgemein -> Programmes

Programmabstimmung Einstellungen

Verfügbare Programme abstimmen und speichern.
Sie können Satellitenprogramme einstellen.

Programmmanager

Auf dem Fernseher gespeicherte Programme verwalten.

HbbTV

Dieser Service bietet Ihnen weitere Informationen zum Ansehen von Sendungen und genießt verwandte Inhalte.

CI Informationen

Aktuelle Ansicht Common Interface (CI) Informationen.

Kopierprogramm

Importieren: Exportieren Sie die Programmlisteninformationen Ihres Fernsehers von A auf ein angeschlossenes USB-Gerät.

Hinweis: Die verfügbaren Optionen hängen vom Sendeprogramm ab.

MENÜ (CONT.)

Externe Geräte

Drücken Sie  ->  -> Allgemein -> Geräte -> Externe Geräte

Sie können festlegen, dass ein an das Fernsehgerät angeschlossenes Smart-Gerät verwendet wird, um das Fernsehgerät zu steuern oder den Verbindungsverlauf zu verwalten.

- Die konfigurierbaren Elemente unterscheiden sich je nach Modell.

TV Management

Drücken Sie  ->  -> Allgemein -> Geräte -> TV Management

Home/Store-Modus

Sie können zwischen Home Mode und Store Mode wählen.

Quick Start+

Diese Einstellung versetzt Ihr Fernsehgerät in den Standby-Modus, wenn es ausgeschaltet ist, sodass Sie die Funktionen des Fernsehers schneller nutzen können, wenn Sie das Fernsehgerät wieder einschalten.

TV-Informationen

Sie können Informationen wie Modell, Seriennummer, Gerätenamen anzeigen.

HDMI-Einstellungen

Drücken Sie  ->  -> Allgemein -> Geräte -> HDMI-Einstellungen

Sie können Einstellungen anwenden, um ein klares Bild und eine einfache Steuerung der HDMI-angeschlossenen Geräte zu gewährleisten.

Tiefe HDMI-Farbe

Wenn Sie ein Gerät anschließen, das HDMI Deep Colour unterstützt, können Sie ein klareres Bild genießen. Nachdem Sie das Wiedergabegerät angeschlossen haben, stellen Sie HDMI Deep Colour auf 4K ein.

Wenn das angeschlossene Gerät diese Funktion nicht unterstützt, funktioniert es möglicherweise nicht ordnungsgemäß.



Wenn ein Bildschirmproblem auftritt, ändern Sie die Einstellung HDMI Deep Colour auf Aus.

SIMPLINK (HDMI-CEC)

Mit der TV-Fernbedienung können Sie verschiedene über HDMI angeschlossene Multimedia-Geräte bequem steuern und verwenden.

MENÜ (CONT.)

Netzwerk

Drücken Sie  ->  -> Allgemein -> Netzwerk -> Kabelverbindung (Ethernet)

Wenn der mit dem Netzwerk verbundene Router die DHCP-Funktion unterstützt, wird die Verbindung des Fernsehers und des Routers per Kabel automatisch mit dem Netzwerk hergestellt. Wenn die automatische Einrichtung nicht unterstützt wird, können Sie Bearbeiten auswählen, um die Netzwerkverbindung manuell einzurichten.

Drücken Sie  ->  -> Allgemein -> Netzwerk -> Kabelverbindung

Wenn Sie das Fernsehgerät für ein drahtloses Netzwerk eingerichtet haben, können Sie die verfügbaren drahtlosen Internet-Netzwerke überprüfen und eine Verbindung herstellen. Wählen Sie den WLAN-Router aus, um eine Verbindung herzustellen.

Für detaillierte Einstellungen wählen Sie Andere Netzwerkeinstellungen aus.

System

Drücken Sie  ->  -> Allgemein -> System -> Standort

Sie können die Standorteinstellung Ihres Smart TV ändern.

Energieeinsparung

Energiesparmodi zur Begrenzung des Stromverbrauchs. Passen Sie die Bildschirmhelligkeit an, um den Energieverbrauch zu reduzieren.

Wenn Sie die Energiesparfunktion verwenden, wird die Helligkeit Ihres Fernsehers beeinträchtigt.

Zeit & Timer

Drücken Sie  ->  -> Allgemein -> System -> Zeit & Timer

Automatisch einstellen

Die Fernsehzeit wird automatisch auf die Zeit der digitalen Übertragungsinformationen eingestellt, die vom Sender gesendet werden oder die Zeit, die vom Server gesendet wird.

Zeit / Datum / Zeitzone

Sie können die Uhrzeit und das Datum manuell einstellen, wenn die automatisch eingestellte aktuelle Zeit falsch ist.

Sleep Timer

Stellt das Fernsehgerät so ein, dass es zu einem bestimmten Zeitpunkt ausgeschaltet wird. Wenn Sie den Sleep Timer nicht verwenden möchten, wählen Sie Aus.

Timer einschalten

Schalten Sie den Einschalttimer auf Ein. Das Fernsehgerät ist eingeschaltet und zeigt das eingestellte Programm zur eingestellten Zeit an.

Timer für Ausschalten

Schalten Sie den Ausschalttimer auf Ein. Das Fernsehgerät ist zur eingestellten Zeit ausgeschaltet.

MENÜ (CONT.)

Sicherheit

Drücken Sie  ->  -> Allgemein -> System -> Sicherheit

Sie können TV-Sendungen oder Apps sperren. Setzen Sie es auf Ein, um die Sperre anzuwenden.

TV Rating Schlösser

Diese Funktion arbeitet nach Informationen des Senders. Wenn das Signal falsche Informationen enthält, funktioniert diese Funktion daher nicht. Verhindert, dass Kinder bestimmte Fernsehprogramme von Erwachsenen ansehen, entsprechend der eingestellten Bewertungsgrenze. Geben Sie ein Passwort ein, um ein gesperrtes Programm anzusehen. Die Bewertung ist je nach Land unterschiedlich.

Programmsperren

Blockiert Programme, die unangemessene Inhalte für Kinder enthalten. Die Programme können ausgewählt werden, aber der Bildschirm ist leer und der Ton wird stumm geschaltet. Um ein gesperrtes Programm anzusehen, geben Sie das Passwort ein.

Anwendungssperren

Sie können die Anwendung sperren oder entsperren. Die Sperrfunktion steht für die aktuell laufende Anwendung nicht sofort zur Verfügung.

Eingabesperren

Sie können die Eingänge sperren oder entsperren.

Passwort zurücksetzen

Setzen oder ändern Sie das Kennwort für das Fernsehgerät. Das Standardkennwort wird auf "0000" gesetzt. Wenn Frankreich, Norwegen oder Belgien für Land ausgewählt wird, lautet das Passwort nicht "0000", sondern "1234".

Zugänglichkeit

Drücken Sie  ->  -> Allgemein -> Accessibility

Hoher Kontrast

Verbessern Sie den Kontrast zwischen hellen und dunklen Bereichen einiger Menüs, z. B. Hintergrund und Text, um von Personen mit eingeschränktem Sehvermögen leicht gesehen zu werden.

Graustufen

Ändern Sie die Farbe des Menüs auf dem Bildschirm in Schwarz-Weiß-Ton für mehr Klarheit.

Farben umkehren

Invertieren und kompensieren Sie bestimmte Farben in einigen Menüs, um die Sichtbarkeit der auf dem Bildschirm angezeigten Elemente zu verbessern.

Untertitel

Zeigen Sie Untertitel an, wenn der Fernsehsender Untertitelprogramme bereitstellt. Ändern Sie Untertitel auf Ein und wählen Sie Untertiteleinstellung aus.

MENÜ (CONT.)

Support-Menü

Press  >  > General -> Support

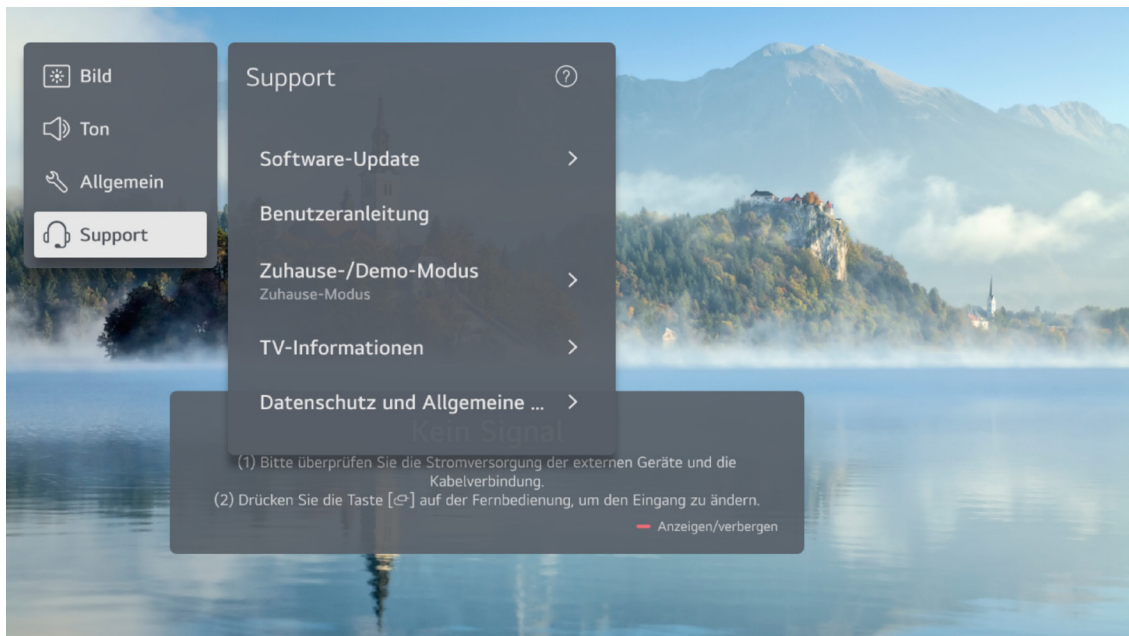

Software-Update

Automatische Aktualisierung: Wenn diese Option auf Ein gesetzt ist, werden Updates automatisch ohne separates Bestätigungsverfahren durchgeführt, mit Ausnahme einiger wichtiger Updates.

Nach Updates suchen Wenn Sie nach der neuesten Update-Version suchen, können Sie Updates nur durchführen, wenn eine Update-Datei einer neueren Version verfügbar ist. Der Fernseher prüft automatisch Ihre Softwareversion, aber bei Bedarf können Sie eine manuelle Überprüfung durchführen.

Datenschutz und allgemeine

Dies sind die Allgemeinen Geschäftsbedingungen in Bezug auf die Nutzung des Smart TV-Dienstes und den Schutz der Privatsphäre.

Rechtlicher Hinweis: Es handelt sich um einen rechtlichen Hinweis für Dienste, die über TV bereitgestellt werden.

Hinweis auf Open Source Software: Sie können die Anweisungen für jedes Element anzeigen.

FAQs

ALLGEMEINE PROBLEME MIT DEM TV-Gerät

Symptome	Zu prüfende Punkte und zu befolgende Aktionen
“Geist” oder Doppelbild	Dies kann durch Behinderung der Antenne durch Hochhäuser oder Hügel verursacht werden. Die Verwendung einer hochdirektionalen Antenne kann das Bild verbessern.
Kein Strom	<ul style="list-style-type: none">• Überprüfen Sie, ob das Netzkabel des Fernsehers an die Steckdose angeschlossen ist.• Trennen Sie den Fernseher und warten Sie 60 Sekunden. Setzen Sie den Stecker wieder in die Steckdose ein und schalten Sie den Fernseher wieder ein.
Kein Bild	<ul style="list-style-type: none">• Überprüfen Sie die Antennenanschlüsse auf der Rückseite des Fernsehers, ob es richtig mit dem Fernsehgerät verbunden ist.• Mögliche Senderprobleme. Versuchen Sie einen anderen Kanal.• Stellen Sie die Kontrast- und Helligkeitseinstellung ein.• Überprüfen Sie das Steuerelement Geschlossene Beschriftungen. Einige TEXT-Modi könnten den Bildschirm blockieren.
Gutes Bild, aber kein Ton	<ul style="list-style-type: none">• Erhöhen Sie die Lautstärke, indem Sie die VOL+-Taste auf der Fernbedienung oder auf dem Bedienfeld auf der Fernsehseite drücken.• Drücken Sie die MUTE-Taste auf der Fernbedienung, um sicherzustellen, dass die Stummschaltung ausgeschaltet ist.
Guter Klang, aber schlechte Farbe	Einstellen von Kontrast, Farbe und Helligkeit
Schneeiges Bild und Lärm	Überprüfen Sie die Antennenanbindung
Horizontale gepunktete Linie	Dies kann durch elektrische Störungen verursacht werden (z.B. Haartrockner, Neonlichter in der Nähe usw.) Schalten Sie das Gerät aus.
Fernseher reagiert nicht auf Fernbedienung	<ul style="list-style-type: none">• Überprüfen Sie, ob die Batterien funktionieren. Bei Bedarf ersetzen.• Reinigen Sie das Objektiv des Fernbedienungssensors am Fernseher.• Sie können weiterhin die Tasten an der Seite Ihres Fernsehers verwenden.
Pixel (Punkte), die immer dunkel oder immer beleuchtet sind	Ihr Fernseher wird mit extrem hoher Technologie präzise gefertigt. Manchmal werden Pixel jedoch nicht korrekt angezeigt. Diese Arten von Ereignissen sind inhärent für diese Art von Produkt und stellen kein mangelhaftes Produkt dar.

Italiano



Trattamento del dispositivo elettrico od elettronico a fine vita (Applicabile in tutti i paesi dell'Unione Europea e in quelli con sistema di raccolta differenziata)

Il simbolo del cassonetto barrato riportato sull'apparecchiatura indica che il prodotto alla fine della propria vita utile deve essere raccolto separatamente dagli altri rifiuti. L'utente dovrà pertanto conferire l'apparecchiatura integra dei componenti essenziali giunta a fine vita agli idonei centri di raccolta differenziata dei rifiuti elettronici ed elettrotecnici, oppure riconsegnarla al rivenditore al momento dell'acquisto di nuova apparecchiatura di tipo equivalente, in ragione di uno a uno, oppure 1 a zero per le apparecchiature aventi lato maggiore inferiore a 25cm.

Assicurandovi che questo prodotto sia smaltito correttamente, voi contribuirete a prevenire potenziali conseguenze negative per l'ambiente e per la salute che potrebbero altrimenti essere causate dal suo smaltimento inadeguato. Il riciclaggio dei materiali aiuta a conservare le risorse naturali. Per informazioni più dettagliate circa il riciclaggio di questo prodotto, potete contattare l'ufficio comunale, il servizio locale di smaltimento rifiuti oppure il negozio dove l'avete acquistato.

Chiunque abbandona o cestina questo apparecchio e non lo riporta in un centro di raccolta differenziata per rifiuti elettrici-elettronici è punito con la sanzione amministrativa pecuniaria prevista dalla normativa vigente in materia di smaltimento abusivo di rifiuti di cui al D.Lgs n. Decreto Legislativo N°49 del 14 Marzo 2014.

English



Disposal of old electrical & electronic equipment (Applicable in the European Union and other European countries with separate collection systems)

This symbol on the product or in its packaging indicates that this product shall not be treated as household waste. Instead it shall be handed over to the applicable collection point for the recycling of electrical and electronic equipment. By ensuring this product is disposed of correctly, you will help prevent potential negative consequences for the environment and human health, which could otherwise be caused by inappropriate waste handling of this product. The recycling of materials will help to conserve natural resources. For more detailed information about recycling of this product, please contact your local city office, your household waste disposal service or the shop where you purchased the product.

Français



Traitement des appareils électriques et électroniques en fin de vie (Applicable dans les pays de l'Union Européenne et aux autres pays européens disposant de systèmes de collecte sélective)

Ce symbole, apposé sur le produit ou sur son emballage, indique que ce produit ne doit pas être traité avec les déchets ménagers. Il doit être remis à un point de collecte approprié pour le recyclage des équipements électriques et électroniques. En s'assurant que ce produit est bien mis au rebus de manière appropriée, vous aiderez à prévenir les conséquences négatives potentielles pour l'environnement et la santé humaine. Le recyclage des matériaux aidera à conserver les ressources naturelles. Pour toute information supplémentaire au sujet du recyclage de ce produit, vous pouvez contacter votre municipalité, votre déchetterie ou le magasin où vous avez acheté le produit.

Español



Tratamiento de los equipos eléctricos y electrónicos al final de su vida útil (Aplicable en la Unión Europea y en países europeos con sistemas de recogida selectiva de residuos)

Este símbolo en su equipo o su embalaje indica que el presente producto no puede ser tratado como residuos domésticos normales, sino que deben entregarse en el correspondiente punto de recogida de equipos eléctricos y electrónicos. Asegurándose de que este producto es desechado correctamente, Ud. Está ayudando a prevenir las consecuencias negativas para el medio ambiente y la salud humana que podrían derivarse de la incorrecta manipulación de este producto. El reciclaje de materiales ayuda a conservar las reservas naturales. Para recibir información detallada sobre el reciclaje de este producto, por favor, contacte con su ayuntamiento, su punto de recogida más cercano o el distribuidor donde adquirió el producto.

Deutsch



Entsorgung von gebrauchten elektrischen und elektronischen Geräten (Anzuwenden in den Ländern der Europäischen Union und anderen europäischen Ländern mit einem separaten Sammelsystem für diese Geräte)

Das Symbol auf dem Produkt oder seiner Verpackung weist darauf hin, dass dieses Produkt nicht als normaler Haushaltsabfall zu behandeln ist, sondern an einer Annahmestelle für das Recycling von elektrischen und elektronischen Geräten abgegeben werden muss. Durch Ihren Beitrag zum korrekten Entsorgen dieses Produkts schützen Sie die Umwelt und die Gesundheit Ihrer Mitmenschen. Umwelt und Gesundheit werden durch falsches Entsorgen gefährdet. Materialrecycling hilft den Verbrauch von Rohstoffen zu verringern. Weitere Informationen über das Recycling dieses Produkts erhalten Sie von Ihrer Gemeinde, den Kommunalen Entsorgungsbetrieben oder dem Geschäft, in dem Sie das Produkt gekauft haben.

Ayonz Central Ltd
20 HARCOURT STREET
DUBLIN 2 D02 H364 IRELAND
Prodotto in China



QBELL ist eine Marke im Besitz von **Ayonz Central ltd** 20 HARCOURT STREET DUBLIN 2 D02 H364 IRELAND.

QBELL è un marchio di proprietà di **Ayonz Central ltd** 20 HARCOURT STREET DUBLIN 2 D02 H364 IRELAND

QBELL is a trademark owned by **Ayonz Central ltd** 20 HARCOURT STREET DUBLIN 2 D02 H364 IRELAND.

Q.Bell 

www.qbell.it