

# Q.Bell



## QT40FGF9A Manuale Utente



Si prega di leggere attentamente questo manuale prima dell'uso e conservarlo per riferimenti futuri.



# CONTENUTI

Istruzioni generali di sicurezza	4
Energy label	16
Scheda tecnica	17
Specifiche tecniche	18
Installazione	19
Connessioni e Controlli	21
Telecomando	23
Prima Configurazione	26
Wi-Fi	28
Google	28
Accettazione - Termini di servizio	29
Google Assistant Setup	30
Installazione canali	32
Google TV™	33
Dashboard	34
Google Assistant	35
MENU	36
Personale	36
Suono	37
Sistema	38
Informazioni	39
Controllo genitori	40
FAQs	41

# ISTRUZIONI GENERALI DI SICUREZZA

**Leggere attentamente questo manuale d'istruzioni poiché all'interno vi sono importanti informazioni sulla sicurezza, l'uso e la manutenzione dell'elettrodomestico. Conservare il manuale per consultazioni future.**

1. Scollegare la spina dalla presa di rete in caso di un lungo periodo di inutilizzo. Scollegare la spina e il cavo di antenna anche in caso di forti temporali.
2. Non tirare il cavo per estrarre la spina dalla presa
3. Non appoggiare oggetti pesanti sui cavi
4. Non piegare o annodare i cavi
5. Lo schermo della TV è fabbricato con un materiale fragile, pertanto, non deve essere sottoposto a colpi o pressioni per evitarne il danneggiamento. Qualora si danneggi, rimuovere la spina dalla presa e contattare un centro di assistenza. Se esce del liquido dal pannello, fare attenzione e non farlo entrare in contatto con occhi e bocca, contattare un medico se necessario.
6. Spegner e scollegare dalla presa di rete prima delle operazioni di pulizia e manutenzione. Per la pulizia, utilizzare solo un panno asciutto e pulito. Non utilizzare detergenti aggressivi come ad esempio diluenti, alcool, benzina.
7. Posizionare l'apparecchio su una superficie stabile in grado di sopportarne il peso. Se si utilizza un mobile, esso deve essere sufficientemente resistente e grande in modo da evitare che il tv sporga oltre i bordi del mobile. Se viene fissato alla parete, seguire le istruzioni per il corretto fissaggio onde evitare pericoli. Non posizionare la tv in posizioni elevate (mobili, mensole, scaffali) a meno che essi non siano opportunamente fissati alla parete. Non posizionare nessun prodotto tessile o similare tra il tv e il mobile. È necessario informare i bambini sui pericoli in modo da evitare che si arrampichino sul mobile per raggiungere il tv e i suoi accessori.
8. Lasciare uno spazio adeguato ai lati del tv per garantire una corretta ventilazione.

# ISTRUZIONI GENERALI DI SICUREZZA

9. Non esporre il tv alla luce solare diretta, fonti di calore o sorgenti di fiamme nude (candele)
10. Nessun oggetto contenente liquidi, come ad esempio, vasi, deve essere posizionato sul tv. Evitare l'esposizione a gocce e spruzzi d'acqua.
11. Collegare solo ad una presa di rete conforme alle normative in vigore e in accordo con i dati di targa del tv. La presa di rete deve essere vicina e facilmente accessibile per scollegare la tv in caso di pericoli. Qualora la TV non sia dotata di uno specifico interruttore di spegnimento, per spegnere la tv, scollegare la presa di rete.
12. Non inserire oggetti di nessun tipo nelle fessure della tv per pericolo di scosse elettriche. Qualora la TV non sia dotata di uno specifico interruttore di spegnimento, per spegnere la tv, scollegare la presa di rete.
13. Non inserire oggetti di nessun tipo nelle fessure della tv per pericolo di scosse elettriche.
14. Leggere attentamente questo manuale prima di utilizzare la TV.
15. Conservare questo manuale, la scheda di garanzia completa, la ricevuta e la confezione del prodotto. Le istruzioni sulle precauzioni di sicurezza riducono il rischio di incendio, scosse elettriche e lesioni se rispettate correttamente. Si prega di seguire tutte le istruzioni e prendere nota di tutte le avvertenze.

## ISTRUZIONI GENERALI DI SICUREZZA (Cont.)



Per evitare rischi di scosse elettriche, non deve essere rimosso l'involucro posteriore della TV. Qualsiasi operazione di riparazione deve essere effettuata da personale.



Il simbolo del fulmine all'interno del triangolo ha lo scopo di avvisare l'utente di una tensione pericolosa non isolata nell'involucro posteriore del prodotto che potrebbe raggiungere un livello tale da comportare seri rischi di scosse elettriche.



Il punto esclamativo all'interno del triangolo ha lo scopo di avvisare l'utente della presenza di importanti istruzioni operative e di manutenzione nel presente manuale del prodotto.



Per evitare possibili danni all'udito, limitare il tempo di ascolto a volumi elevati.

## ISTRUZIONI GENERALI DI SICUREZZA (Cont.)

### **INFORMAZIONI IMPORTANTI**

1. Usare mobili o supporti consigliati dal produttore.
2. Il prodotto va installato su una superficie che ne sostenga correttamente il peso.
3. Assicurarsi che il prodotto poggi completamente sulla superficie su cui è installato.
4. Non posizionare il prodotto su un mobile alto senza fissare né il mobile né il prodotto in modo stabile.
5. Eviterete così la caduta del televisore.
6. Non posizionare il prodotto sopra tessuti o altri materiali conduttivi o infiammabili.
7. Assicurarsi che i bambini non si arrampichino sul mobile o supporto dove è installato il televisore, con l'intento di avvicinarsi a esso, evitando così qualsiasi rischio di caduta del supporto o del prodotto; qualsiasi operazione sul televisore va effettuata da un adulto.

### **AVVERTENZE IMPORTANTI**

1. Non esporre questo apparecchio alla pioggia o all'umidità in quanto potrebbe provocare un incendio o un pericolo di scosse elettriche.
2. Non manomettere o modificare il prodotto in alcun modo.
3. Utilizzare solo accessori descritti e consigliati dal produttore.
4. Si prega di non esporre il prodotto al contatto diretto con acqua.
5. Non posizionare alcun oggetto sopra il prodotto, inclusi contenitori di liquidi come bicchieri.
6. Prestare attenzione quando si sostituisce la batteria del telecomando; un'installazione errata può comportare rischi di esplosione. Sostituire con lo stesso tipo di batteria o equivalente.

# ISTRUZIONI GENERALI DI SICUREZZA (Cont.)

## INSTALLAZIONE DELLA TV

**16. Per l'installazione della TV si prega di seguire le istruzioni riportate in questo manuale. Questo prodotto deve essere posizionato su una superficie sufficientemente stabile; un'errata installazione è potenzialmente pericolosa in quanto la TV potrebbe cadere e causare lesioni. Prestare estrema attenzione in presenza di bambini.**

17. Prima di installare il prodotto, assicurarsi che la tensione di uscita corrisponda a quella indicata sull'etichetta posteriore della TV dove sono riportate le specifiche elettriche.

18. Non utilizzare un cavo di alimentazione o una spina danneggiati, oppure una presa di corrente con un collegamento allentato. Ciò potrebbe causare una scossa elettrica.

19. Non collegare più dispositivi alla stessa presa. Ciò potrebbe causare il surriscaldamento della presa e provocare un incendio. Assicurarsi che la presa sia facilmente accessibile durante il funzionamento della TV.

20. Non piegare, avvolgere o attorcigliare eccessivamente il cavo di alimentazione.

21. Non lasciare che nulla poggi sul cavo di alimentazione e sul cavo dell'antenna. Ciò potrebbe causare un incendio o una scossa elettrica.

22. Non utilizzare il cavo di alimentazione in prossimità di apparecchi che producono calore come radiatori, fornelli o ferri da stiro. Il calore eccessivo potrebbe sciogliere l'isolamento ed esporre fili sotto tensione, provocando incendi o scosse elettriche.

23. Scollegare questo televisore durante i temporali o quando non viene utilizzato per lunghi periodi di tempo. In caso contrario, potrebbero verificarsi incendi o scosse elettriche.

24. Non ostruire le aperture di ventilazione del prodotto con articoli come giornali, tovaglie, tende. Non inserire oggetti negli feritoie disponibili ai lati e nella parte posteriore della TV. Ciò potrebbe comportare un aumento della temperatura interna al televisore e causare un incendio.



## ISTRUZIONI GENERALI DI SICUREZZA (Cont.)

25. In caso di odori o fumo insoliti provenire dal televisore, scollegare immediatamente il cavo di alimentazione dalla presa e contattare il centro di assistenza. In caso contrario, potrebbero verificarsi incendi o scosse elettriche.

26. Quando non si utilizza la TV per lunghi periodi di tempo o quando deve essere spostata, assicurarsi di scollegare il cavo di alimentazione dalla presa a muro.

27. Il televisore va pulito periodicamente. In caso contrario, la polvere potrebbe accumularsi nel tempo e causare l'aumento della temperatura interna alla TV e/o il deterioramento dell'isolamento delle connessioni, che a sua volta potrebbe provocare un incendio elettrico.

28. Il prodotto non è destinato all'uso da parte di persone (compresi i bambini) con ridotte capacità fisiche, sensoriali o mentali, a meno che essi non siano sotto supervisione o siano istruiti in merito all'uso in sicurezza dell'apparecchio e comprendano i rischi implicati.

29. Le batterie del telecomando devono essere rimosse solo da un adulto, assicurandosi di tenerle fuori dalla portata di neonati e bambini. Consultare immediatamente un medico se un bambino ha ingerito una batteria.

30. Le batterie non devono essere esposte direttamente alla luce solare oppure al calore.

31. Per la pulizia del televisore, non utilizzare prodotti chimici, detersivi o panni bagnati, assicurarsi di utilizzare un panno asciutto per pulirlo da segni o polvere e solo dopo aver scollegato il prodotto dalla presa di corrente.

32. Contattare un centro assistenza qualificato per qualsiasi riparazione o altro servizio richiesto.

## ISTRUZIONI GENERALI DI SICUREZZA (Cont.)

### **ATTENZIONE!**

1. Raccomandiamo fortemente di bloccare la tv al supporto sul quale è installata.
2. In questo modo è possibile prevenire gli incidenti causati dal ribaltamento dei mobili o della TV.
3. Per scongiurare qualsiasi rischio di infortunio grave, raccomandiamo fortemente che questo prodotto venga fissato in modo permanente alla parete o su altra superficie adatta.
4. I dispositivi di fissaggio non sono inclusi, in quanto superfici composte da diversi materiali richiedono dispositivi differenti. Si prega di rivolgersi a personale qualificato.
5. Se un televisore non è posizionato in modo sufficientemente stabile, può essere potenzialmente pericoloso a causa di caduta accidentale. Molte lesioni, in particolare per i bambini, possono essere evitate prendendo semplici precauzioni come:
6. Usare mobili o supporti consigliati dal produttore.
7. Il prodotto va installato su un supporto che possa sostenere peso e dimensione della TV.
8. Assicurarsi che il prodotto poggi completamente sulla superficie su cui è installato.
9. Insegnare ai bambini i pericoli che possono derivare dall'arrampicarsi sui mobili con lo scopo di raggiungere.

### **Assicurarsi di posizionare il prodotto in base alle seguenti considerazioni:**

33. Prediligere superfici asciutte in aree ben ventilate.
34. Non esporre a luce solare e ad altre fonti di calore.
35. Non esporre al contatto con acqua o altri liquidi.
36. Proteggere da polvere e sostanze inquinanti.
37. Non installare la TV su mobili con spazio ridotto, come ad esempio librerie.

## ISTRUZIONI GENERALI DI SICUREZZA (Cont.)

38. Non installare il televisore vicino a fonti di calore come radiatori, stufe o altri elettrodomestici che producono calore.
39. Non posizionare contenitori con liquidi accanto alla TV; se il liquido dovesse cadere e penetrare all'interno dell'involucro, potrebbe causare cortocircuiti, incendi o scosse elettriche.
40. Non posizionare piccoli oggetti metallici sopra l'unità; se tali oggetti dovessero penetrare l'involucro della TV, ciò potrebbe causare cortocircuiti, incendi o scosse elettriche.
41. Non utilizzare o conservare materiali infiammabili o combustibili vicino all'unità. Ciò potrebbe causare incendi o esplosioni. Non posizionare fiamme libere, come candele accese, sigarette o bastoncini di incenso sulla parte superiore del televisore.
42. E' consigliabile che l'antenna sia installata lontano dalla presa di corrente; Si prega di contattare un antennista professionale per installare l'antenna, in modo da evitare un'installazione scorretta che potrebbe provocare incendi, scosse elettriche o gravi lesioni.
43. Installare l'unità a una distanza ragionevole dalla parete per garantire una ventilazione sufficiente.
44. Collegare l'alimentazione del vostro TV ad una presa facilmente raggiungibile e facile da sconnettere.
45. Non utilizzare l'apparecchio in prossimità d'acqua. Ad esempio, non utilizzare vicino a una vaschetta per il bucato, in una cantina bagnata, vicino a una piscina o simili.
46. Pulire l'apparecchio solo con panni asciutti.
47. Non ostruire le bocchette di ventilazione. Installare in conformità alle istruzioni del produttore. Le fessure e le aperture sul retro o in basso servono per la ventilazione, per garantire un funzionamento affidabile del televisore e proteggerlo dal surriscaldamento. Non ostruire o coprire tali aperture. Non bloccare le aperture sistemando il televisore su un letto, un divano o superfici simili.

## ISTRUZIONI GENERALI DI SICUREZZA (Cont.)

48. Non installare l'apparecchio in prossimità di fonti di calore quali radiatori, bocchette per il riscaldamento, stufe o altri apparecchi (compresi amplificatori) che producono calore.

49. Non modificare la finalità di sicurezza della spina polarizzata o con messa a terra. La spina polarizzata dispone di due lamelle, una più grande dell'altra. Una spina con messa a terra dispone di due lamelle e di un terzo polo per la messa a terra. La lamella più grande o il terzo polo svolgono una funzione protettiva. In caso la spina in dotazione non sia adatta alla propria presa, consultare un elettricista per la sostituzione della presa obsoleta.

50. Proteggere il cavo di alimentazione dall'essere calpestato o piegato in particolare in prossimità della spina, delle prese per apparecchi e del punto in cui il cavo esce dall'apparecchio.



51. Utilizzare solo accessori specificati dal produttore.

52. Utilizzare solo con carrelli, piedistalli, treppiedi, staffe o tavoli specificati dal produttore o venduti insieme all'apparecchio. Quando viene utilizzato un carrello, prestare attenzione quando si spostano insieme il carrello e l'apparecchio per evitare lesioni dovute al ribaltamento. Il gruppo televisore/carrello deve essere spostato con cura. Arresti rapidi, forza eccessiva e superfici irregolari potrebbero causare il ribaltamento del carrello e del televisore.

53. Scollegare l'apparecchio dall'alimentazione durante i temporali o quando non viene utilizzato per lungo tempo. Per una maggiore protezione del ricevitore del televisore durante un temporale o quando non viene utilizzato per un periodo prolungato, scollegarlo dalla presa a muro e s collegare l'antenna o i cavi. Ciò eviterà danni al televisore causati da fulmini o sbalzi di tensione.

## ISTRUZIONI GENERALI DI SICUREZZA (Cont.)

54. Far eseguire le riparazioni esclusivamente da personale di assistenza qualificato. La manutenzione è necessaria nel caso l'apparecchio sia stato danneggiato in un qualsiasi modo, come nel caso di danni al cavo di alimentazione o alla spina, nel caso sia stato rovesciato del liquido o siano caduti degli oggetti nell'apparecchio, nel caso l'apparecchio sia stato esposto a pioggia o umidità, nel caso non funzioni normalmente o sia stato fatto cadere.

55. Il presente televisore dovrebbe essere messo in funzione esclusivamente con il tipo di alimentazione indicata nella targhetta dei dati nominali. Se non si è sicuri del tipo di alimentazione della propria casa, consultare il rivenditore o il fornitore di energia elettrica locale. Per l'alimentazione a batteria del telecomando del televisore consultare le istruzioni d'uso.

56. Il televisore non deve essere esposto a sgocciolamenti o spruzzi d'acqua. Non posizionare sul televisore oggetti contenenti liquidi, come vasi.

57. Mai spingere oggetti di alcun tipo nel televisore attraverso le aperture, in quanto potrebbero toccare punti di tensione pericolosi o altri componenti elettrici che potrebbero comportare incendi o scosse elettriche. Non versare liquidi di alcun tipo sul televisore.

58. Scollegare il televisore dalla presa a muro prima di procedere alla pulizia. Non utilizzare detergenti liquidi o aggressivi. Utilizzare un panno umido per la pulizia.

59. Non sistemare il televisore in prossimità o sopra radiatori o altre fonti di calore. Non sistemare il televisore in luoghi incassati come librerie o scaffali a meno che non venga fornita una ventilazione adeguata o siano rispettate le istruzioni del produttore.

60. Non sistemare il televisore su un carrello, un piedistallo, un treppiede, una staffa o un tavolo instabili. Il televisore potrebbe cadere causando gravi lesioni a persone o provocando danni all'apparecchio.

## ISTRUZIONI GENERALI DI SICUREZZA (Cont.)

61. Non tentare di riparare il televisore da sé. In quanto l'apertura o la rimozione delle coperture può esporre l'utente a tensione pericolosa o ad altri pericoli. Far eseguire le riparazioni esclusivamente da personale di assistenza qualificato.
62. **AVVERTENZA:** per evitare lesioni, l'apparecchio deve essere fissato saldamente al pavimento o alla parete secondo le istruzioni di installazione.

### **TRATTAMENTO E SMALTIMENTO DELLE BATTERIE**

1. **ATTENZIONE:** la sostituzione incorretta delle batterie o l'utilizzo di batterie di tipo differente non equivalenti può causare esplosioni.
2. La batteria non deve essere esposta a calore eccessivo quale quello proveniente dal sole, fuoco o fonti simili.
3. Non mischiare tipi diversi di batterie, o batterie nuove con batterie obsolete.
4. La batteria deve essere posizionata in base alla polarità corretta.
5. Se la batteria è scarica deve essere rimossa dal prodotto.
6. La batteria deve essere smaltita in modo sicuro. Per proteggere l'ambiente, utilizzare sempre gli appositi contenitori di raccolta (consultare il rivenditore).
7. Tenere le batterie lontano da bambini e animali domestici. Solo gli adulti sono autorizzati a occuparsi delle batterie.
8. Non gettare mai le batterie nel fuoco o esporle a fiamme o ad altre fonti di calore.
9. Seguire le istruzioni d'uso e di sicurezza relative alla batteria.

# ISTRUZIONI GENERALI DI SICUREZZA (Cont.)

## PULIZIA E MANUTENZIONE

1. Scollegare l'unità dalla presa elettrica prima delle operazioni di pulizia
2. Per rimuovere la polvere, pulire delicatamente con un panno morbido e privo di lanugine.
3. Se necessario usare un panno leggermente umido.
4. Pulire la spina con un panno asciutto a intervalli regolari.
5. **ATTENZIONE:** Umidità e polvere possono portare a incendio o scossa elettrica.
6. Fare attenzione a non usare liquidi o detergenti che possano entrare all'interno della TV. (Un liquido all'interno della TV potrebbe causare guasti al prodotto, incendi o scosse elettriche.)
7. Non pulire con panni abrasivi e prodotti aggressivi come repellenti per insetti, solventi, diluenti o altre sostanze che potrebbero deteriorare la superficie e la finitura dell'involucro della TV.

### Gentile Cliente

Con la presente il produttore **Ayonz Central ltd** dichiara che questo dispositivo è conforme alle Direttive 2014/53/EU.

Il testo integrale della dichiarazione di conformità UE è disponibile al seguente indirizzo internet: [www.qbell.it](http://www.qbell.it)

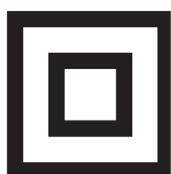

Questo simbolo indica che l'apparecchio ha un doppio strato di isolamento tra i cavi di conduzione e le parti accessibili dall'utente. In caso di riparazioni utilizzare solo pezzi di ricambio identici.



# ENERGY LABEL

NUMERO DI REGISTRAZIONE: 1878843

**ENERGY**

QBELL QT40FGF9A

A  
B  
C  
D  
**E**  
F  
G

**37** kWh/1000h

ABCD**E**FG  
**HDR**  
**37** kWh/1000h

1920 px  
1080 px  
101 cm  
40"

2019/2013



# SCHEDA TECNICA

informazione	Valore e precisione			Unità
Nome o marchio del fornitore	Qbell			--
Identificatore del modello del fornitore	QT40FGF9A			--
Classe di efficienza energetica per Standard Dynamic Range (SDR)	E			--
Potenza richiesta in modalità per Standard Dynamic Range (SDR)	37			W
Energy efficiency class (HDR)	E			--
Potenza richiesta in modalità High Dynamic Range (HDR) mode	37			W
Modalità off, potenza richiesta	0			W
Modalità standby, potenza richiesta	≤0.5			W
Modalità Standby in rete, potenza richiesta	≤ 2			W
Categoria display elettronico	televisore			--
Aspetto	16	:	9	rapporto
Risoluzione dello schermo (pixels)	1920	x	1080	pixels
Diagonale dello schermo	101			cm
Diagonale dello schermo	40			pollici
Area visibile dello schermo	4261.9			cm <sup>2</sup>
Tecnologia del pannello utilizzata	LED			--
Automatic Brightness Control (ABC)	NO			--
Sensore di riconoscimento vocale	NO			--
Sensore di presenza ambiente	NO			--
Frequenza di refresh dell'immagine	60			Hz
Disponibilità minima garantita di aggiornamenti software e firmware (fino a):	03/30/2025			--
Minima disponibilità garantita della parti di ricambio ( fino a ) :	03/30/2025			--
Disponibilità minima garantita delle parti di ricambio ( fino a ):	03/30/2025			--
Tipo di alimentazione:	Internal			--

# SPECIFICHE TECNICHE

<b>Display TV</b>	40" FHD Smart TV
<b>Risoluzione</b>	1920 x 1080
<b>Colori</b>	16.7 million
<b>Rapporto di contrasto</b>	5000 : 1
<b>Aspetto</b>	16 : 9
<b>Versione di Software</b>	20240108_123521
<b>Ingressi / uscite</b>	<b>Tuner:</b> DVB-T2 H.265 HEVC MAIN 10, DVB-S2 RJ45 x1, HDMI x2, USB x2, OPTICAL Out x1, RF IN x2, mini AV IN x1, CUFFIE x1
<b>USB Multimedia Playback</b>	<b>Video:</b> AVI, MP4, M4V, MOV, 3GP, 3G2, MKV, TS, TRP, TP, MTS, MPG, MPEG, DAT, VOB
	<b>Audio:</b> MP3, OGG, FLAC, F4A, M4A, AAC, ADTS
	<b>Foto:</b> JPEG, PNG, BMP
<b>Alimentazione</b>	100-240V - 50/60Hz
<b>Consumo di energia</b>	60 W
<b>Dimensioni</b>	<b>Con stand:</b> 893 x 199 x 561 mm ( w x d x h)
	<b>Senza stand:</b> 893 x 82 x 509 mm ( w x d x h)
<b>Peso</b>	<b>Netto:</b> 5.6 kg
	<b>Lordo:</b> 7.0 kg

NOTA: Questo documento è solo per riferimento, l'interfaccia operativa è soggetta al software TV.

# INSTALLAZIONE

Installare il supporto come descritto di seguito; nel caso si desiderasse montarlo a parete, si prega di contattare un installatore professionista.

Si prega di assicurarsi che la TV non sia già collegata alla presa di corrente, ed inoltre consigliamo di chiedere a un'altra persona di assistere la fase di installazione.

## Collegare il supporto

### Passo 1

Posizionare un materiale morbido e imbottito su una superficie piana per evitare di danneggiare il pannello dello schermo. Quindi posizionare la TV in alto, con il lato dello schermo rivolto verso il basso, come illustrato a destra.

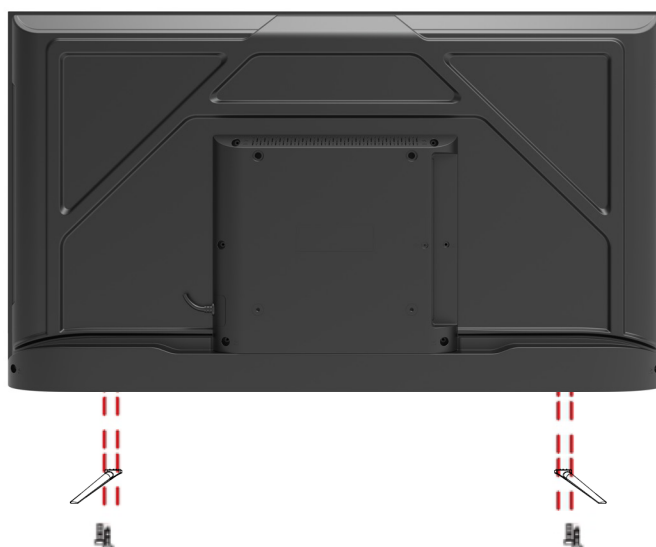

### Passo 2

Allineare il supporto al punto di installazione, come illustrato di seguito.

### Passo 3

Stringere le viti (in dotazione) con un cacciavite per fissare il supporto al TV, come illustrato a destra.

## ATTENZIONE!

Non applicare una forza eccessiva in quanto ciò potrebbe danneggiare i fori delle viti.

# INSTALLAZIONE (Cont.)

## Istruzioni per il montaggio a parete

Si prega di assicurarsi che la TV non sia collegata alla presa di corrente ed inoltre consigliamo di chiedere a un'altra persona di assistere la fase di installazione.

- Si consiglia di contattare un installatore professionale in quanto non ci assumiamo alcuna responsabilità per eventuali danni al prodotto o lesioni personali se si monta la TV da soli.

### RETRO DELLA TV

ATTACCO VESA: 200 x 200mm

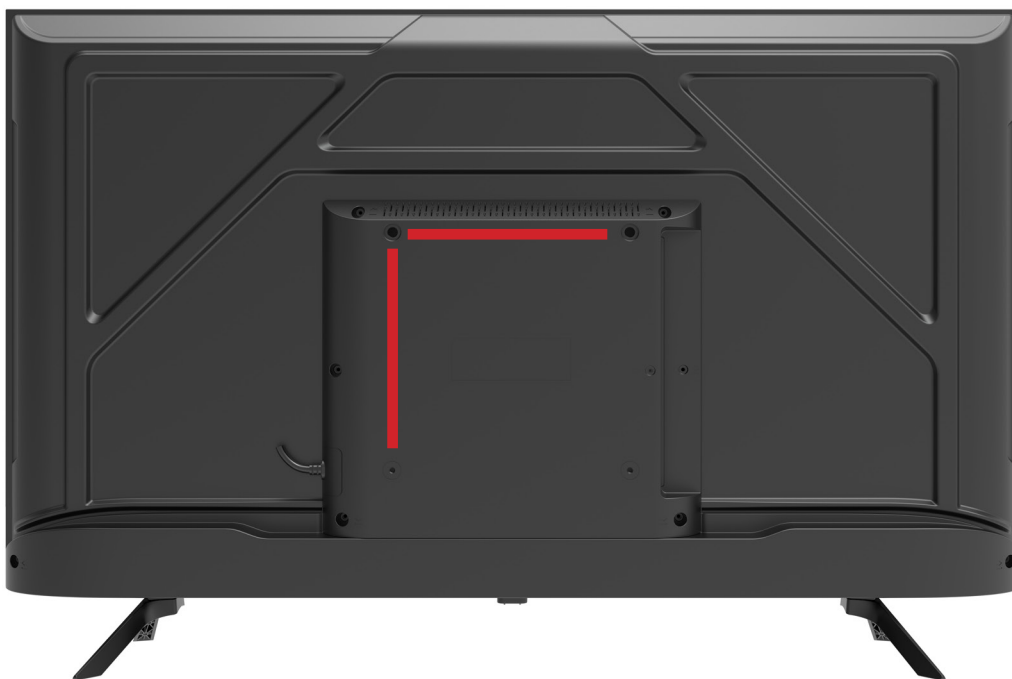

**NOTE:** In caso di installazione a parete, la stessa dovrebbe essere eseguita da un installatore qualificato.

# CONNESSIONI E CONTROLLI

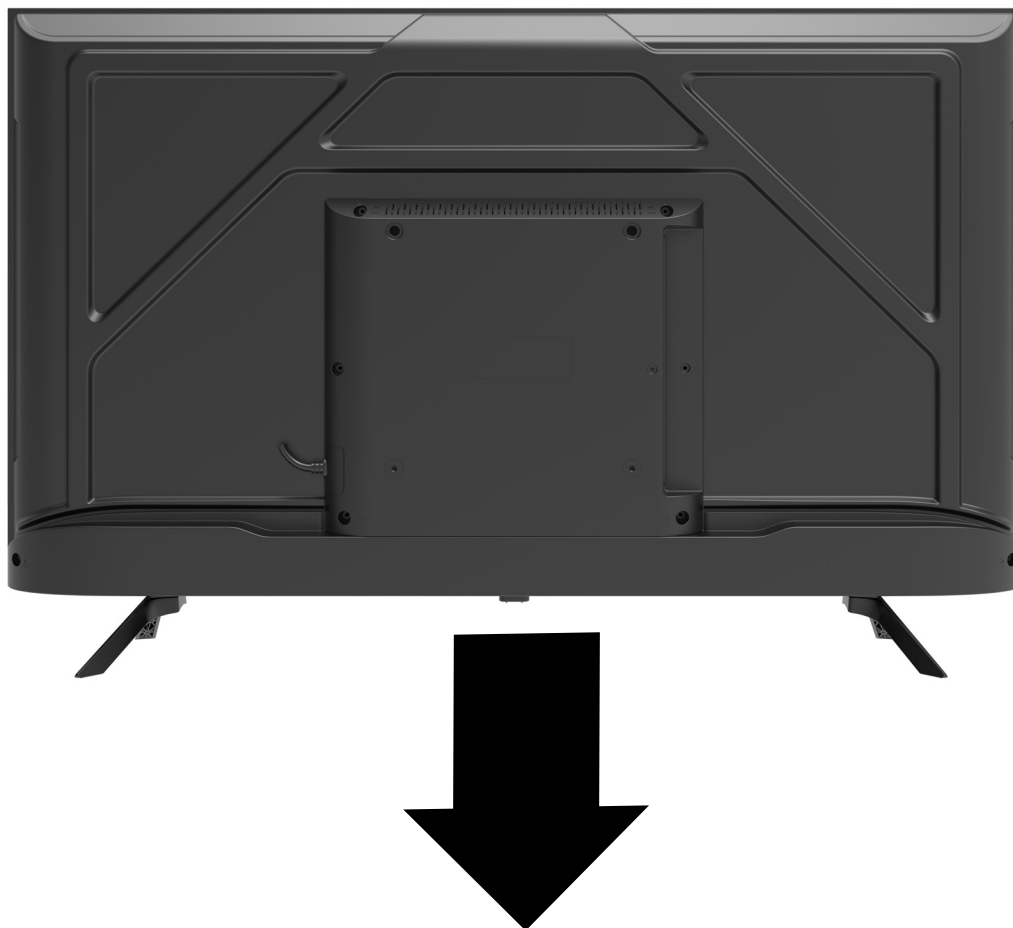

Standby: Per accendere o tornare in standby il televisore.

# CONNESSIONI E CONTROLLI (Cont.)

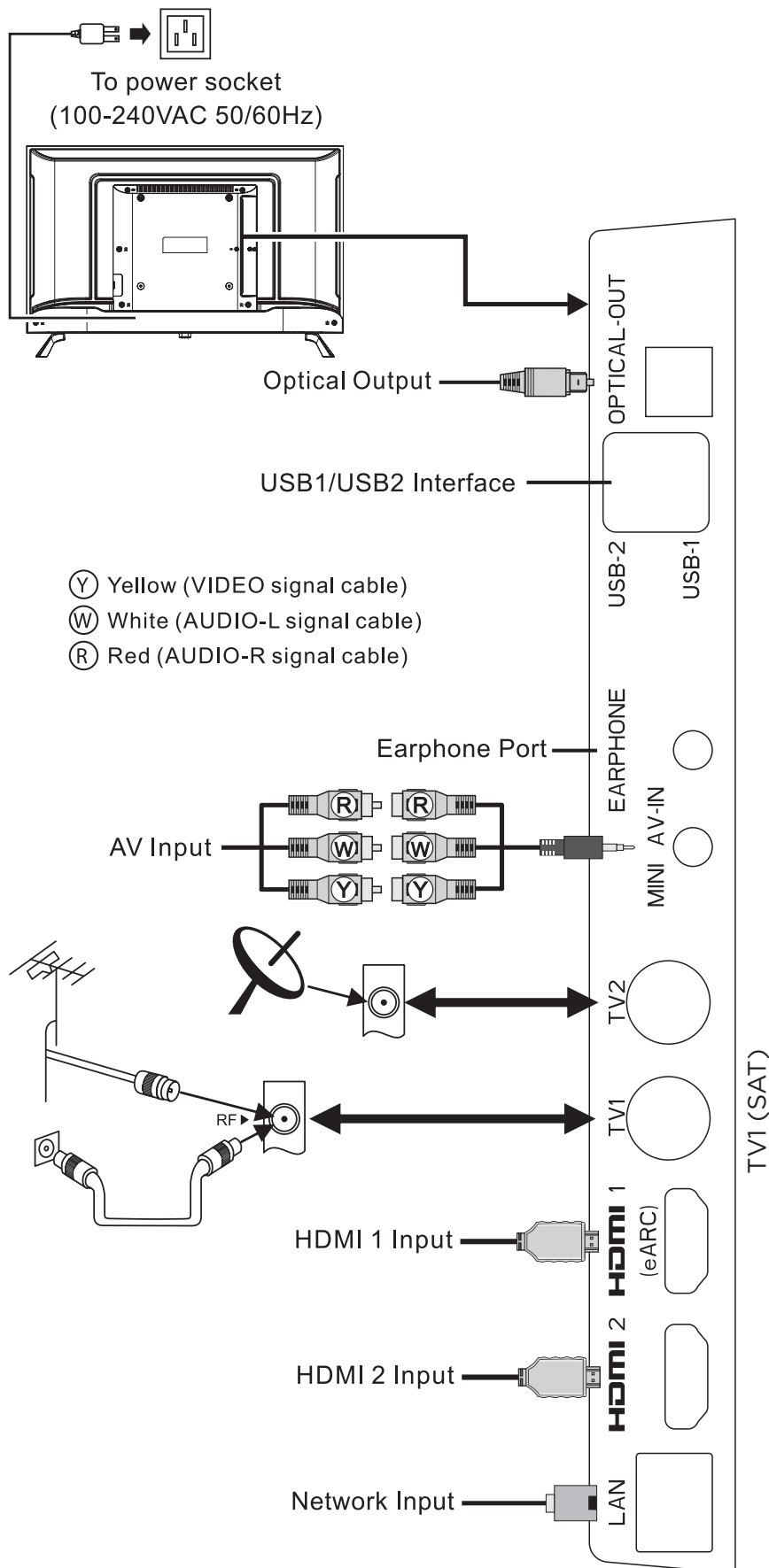

# TELECOMANDO

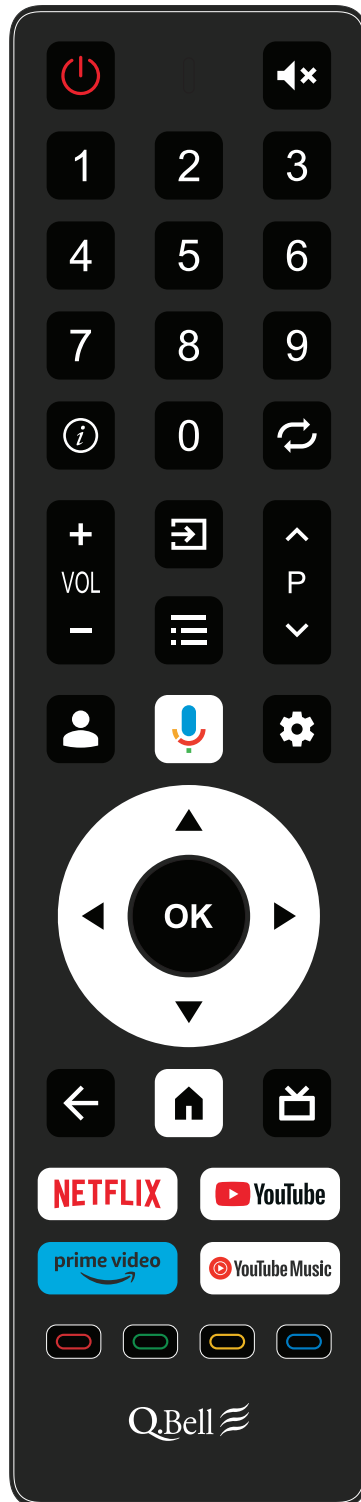

Universal Remote Control Code: 0B7A

# TELECOMANDO (CONT.)

Keys	Function
Power 	Passaggio tra stato di lavoro e stato di standby
Mute 	Accendere/spegnere il suono.
Number Keys	Seleziona il canale o il numero di input
	Mostra barra delle informazioni
	Torna al canale precedente
	Open Netflix
	Open Youtube
	Open Prime Video
	Open Youtube Music
	Gestisci account Google
	Google Assistant Usa la voce per cercare spettacoli, dispositivi di controllo e altro ancora
Setup 	Mostra l'interfaccia della dashboard
	1. Selezionare gli elementi o regolare i valori. 2. In modalità TV, premere  per aprire l'elenco dei canali.
OK	1. Mostra il menu principale. (In modalità TV) 2. Confermare l'operazione.
Back 	Tornare al menu precedente o uscire dal menu.
Home 	Home page
	Non funzioni
VOL+/-	Alza/abbassa il volume
Source 	Sorgente del segnale di visualizzazione
Menu 	Apri menu impostazioni
CH+/- (  P  )	Cambia canale
	Tasti funzione speciali.



# TELECOMANDO (CONT.)

## **INSTALLAZIONE E AVVERTENZE BATTERIE DEL TELECOMANDO**

- Aprire il coperchio del vano batteria sul retro del telecomando.
- Inserire 2 batterie da 1.5V tipo AAA collocandole secondo la corretta polarità.
- Aprire il coperchio del compartimento delle batterie nel retro del telecomando
- Inserire le batterie (verificare il numero di batterie e la tipologia nel compartimento del telecomando) con la corretta polarità
- Chiudere il coperchio del compartimento delle batterie.
- Le batterie una volta installate non devono essere esposte a eccessivo calore come luce del sole, fuoco o simili.
- Non utilizzare batterie vecchie e nuove nel telecomando.
- Non utilizzare tipi diversi di batteria.
- In caso di lungo periodo di inutilizzo, si consiglia di rimuovere le batterie dal telecomando.
- Mantenere le batterie lontano da bambini e animali domestici.
- Non gettare mai le batterie nel fuoco.
- La caduta accidentale del telecomando, con conseguente rottura, invalida immediatamente la garanzia.
- Il telecomando funziona in modo efficace se utilizzato fino a una distanza di 5m circa dal televisore.
- Non esporre il sensore del telecomando ad una luce intensa.

# PRIMA CONFIGURAZIONE

Per la prima configurazione iniziale, la procedura guidata di configurazione sullo schermo ti guiderà nella configurazione del televisore. Segui la guida sullo schermo per configurare correttamente il televisore.

Per accoppiare e abilitare il telecomando, tenere premuti i pulsanti "BACK" e "HOME" per 5 secondi. Dopo che l'accoppiamento è riuscito, è ora possibile utilizzare il televisore.

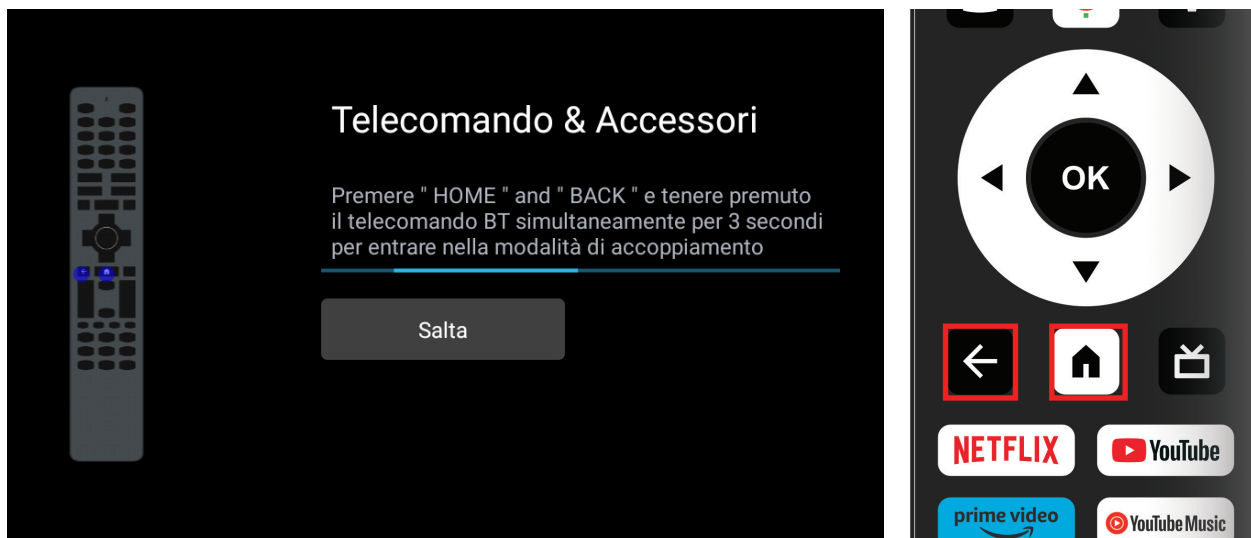

Utilizzare i pulsanti ▲/▼ per selezionare la lingua di sistema, quindi premere OK/SELECT per confermare.

Seleziona CORRETTO paese in cui ti trovi altrimenti Google TV non funzionerà correttamente.

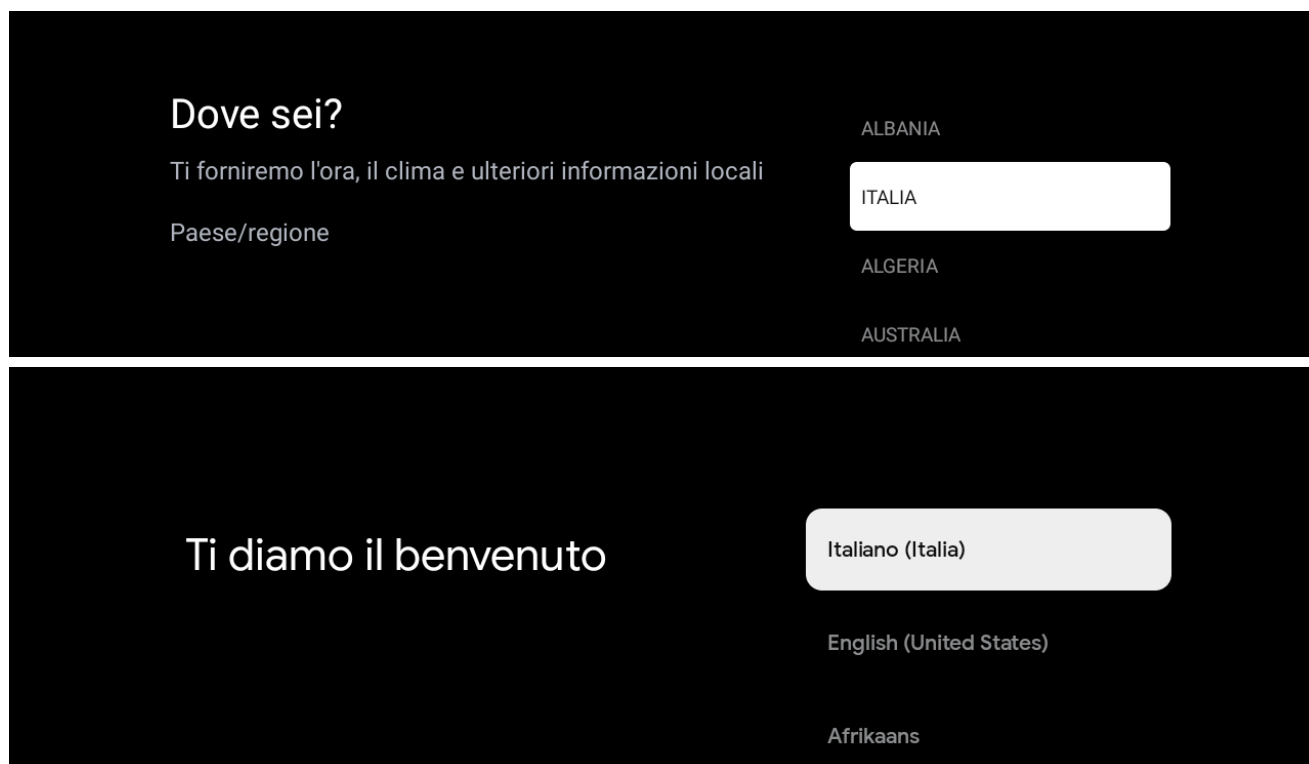

# PRIMA CONFIGURAZIONE (Cont.)

All'impostazione iniziale ti verrà chiesto se desideri configurare il tuo Google TV ora o semplicemente procedere con la configurazione di base della scansione dei tuoi canali DTV live.

Se si desidera SKIP Google TV Setup steps - SELEZIONARE "SET UP BASIC TV" e procedere a pagina 20 DATA & ORA

Se selezioni "Configura GOOGLE TV" segui le seguenti istruzioni:



# WI-FI

Seleziona la tua rete Wi-Fi domestica e inserisci la password per avviare il processo di connessione.

Una volta collegato correttamente si procederà al passaggio successivo.



# GOOGLE

Per avere accesso e scaricare applicazioni da Google Play, è necessario accedere con un account Google. Una volta aperto Google Play, ti verrà chiesto di accedere o creare un nuovo account.

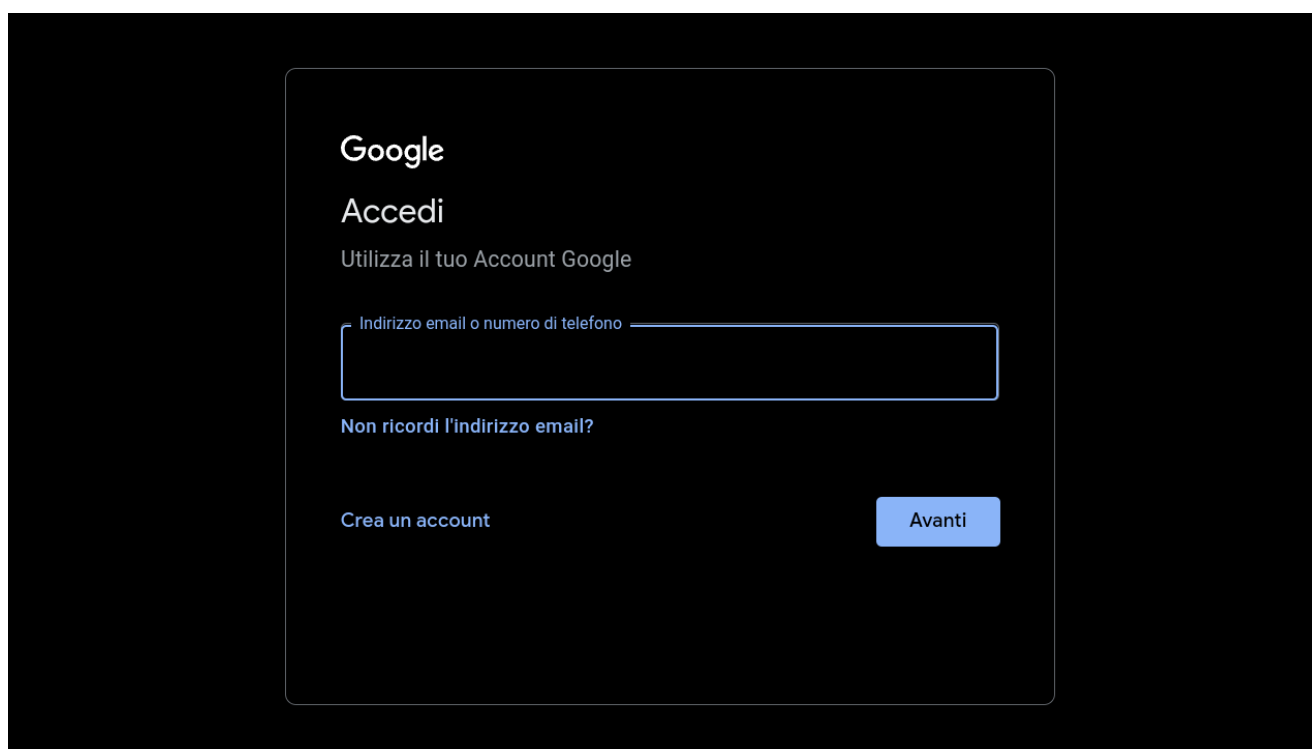

# ACCETTAZIONE - TERMINI DI SERVIZIO

Accettando i Termini di servizio di Google per migliorare l'esperienza del prodotto, selezionare "ACCETTA" per procedere con questa condizione.

Google

Se fai clic su "Accetta", accetti i Termini di servizio di Google e i Termini di servizio di Google Play. I Termini di servizio di Google si applicano anche all'uso dell'assistente. Nelle Norme sulla privacy di Google viene descritta la modalità di trattamento da parte di Google delle informazioni generate durante l'uso dei servizi Google.

Questo dispositivo potrebbe ricevere e installare automaticamente aggiornamenti e app di Google o del produttore del dispositivo. Alcune di queste app potrebbero offrire acquisti in-app facoltativi, ma potrai rimuoverle o modificarne le autorizzazioni in qualsiasi momento dalle impostazioni del dispositivo.

L'attività utente (inclusi i consigli e l'attività di YouTube) sarà visibile agli altri utenti del dispositivo. Inoltre, altri Account Google potrebbero accedere a questo dispositivo e Google potrà dedurre le relazioni tra gli account che hanno eseguito l'accesso su questo dispositivo.

Accetta

Termini di servizio

Termini di servizio di Play

Norme sulla privacy

 Servizi Google

Seleziona ogni servizio per altre informazioni, ad esempio su come attivarlo o disattivarlo. I dati verranno usati ai sensi delle Norme sulla privacy di Google.

Fai clic su "Accetta" per confermare la selezione delle impostazioni dei servizi Google.

Accetta

**Usa geolocalizzazione**  
Consenti a Google e alle app autorizzate di usare la posizione stimata in base al Wi-Fi. Google potrebbe raccogliere periodicamente dati sulla posizione da usare in forma anonima per migliorare la precisione della geolocalizzazione e i servizi basati sulla posizione geografica.

**Aiuta a migliorare Google TV**  
Invia automaticamente a Google dati diagnostici

**Consigli e annunci**  
L'attività svolta su altri prodotti Google migliora i consigli e gli annunci che ricevi

**Servizi e privacy**  
L'Assistente Google invia un codice univoco ai servizi con cui interagisci tramite comandi vocali

# GOOGLE ASSISTANT SETUP

Ora inizia il processo di configurazione del tuo Assistente Google per funzionare meglio per te. Selezionare Continua per avviare questo processo.

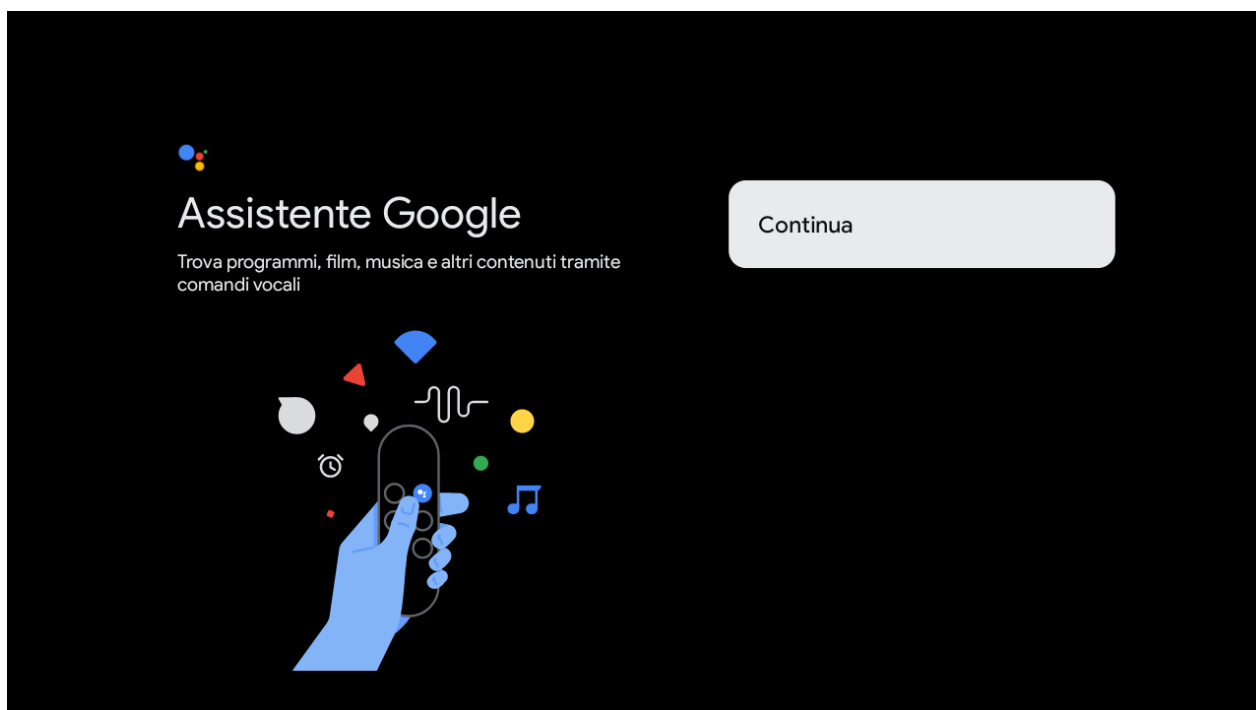

Per una migliore esperienza con Google Assistant, seleziona “Consenti” affinché Google Assistant condivida le richieste con le app installate del televisore.

Senza questa autorizzazione, Google Assistant potrebbe non essere facile trovare tutti i contenuti delle App del televisore.

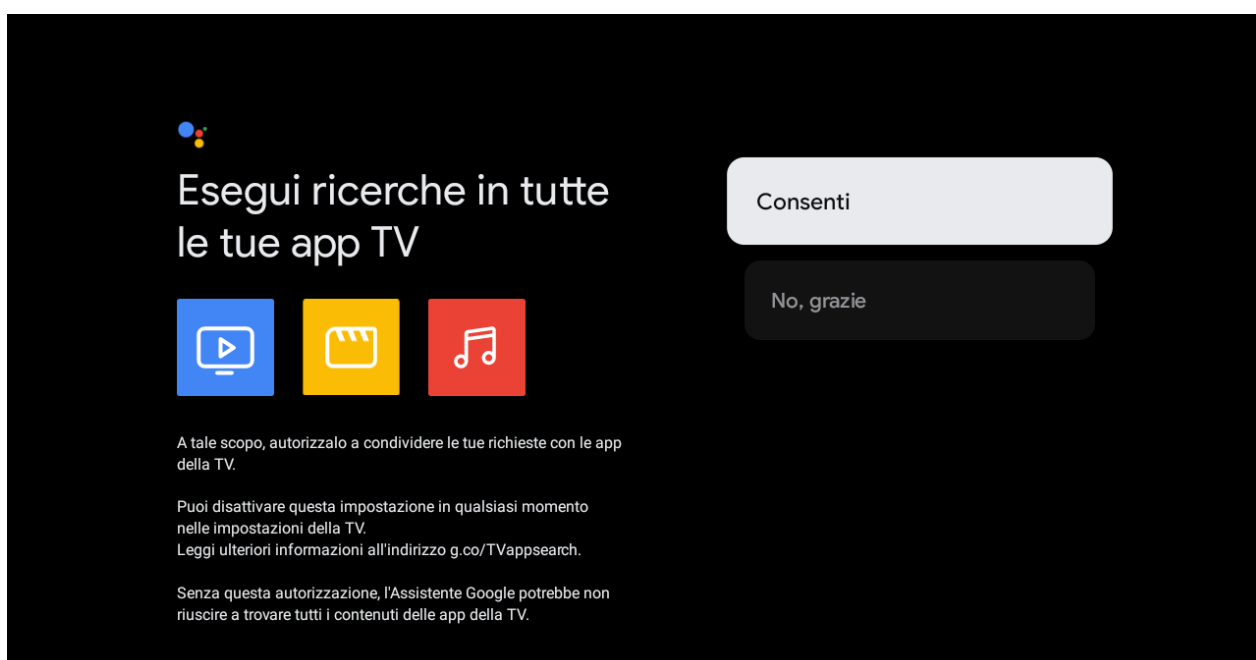

# GOOGLE ASSISTANT SETUP(CONT.)

Se hai selezionato “Conferma” nel passaggio precedente, ora ti possono essere fornite raccomandazioni sui contenuti.

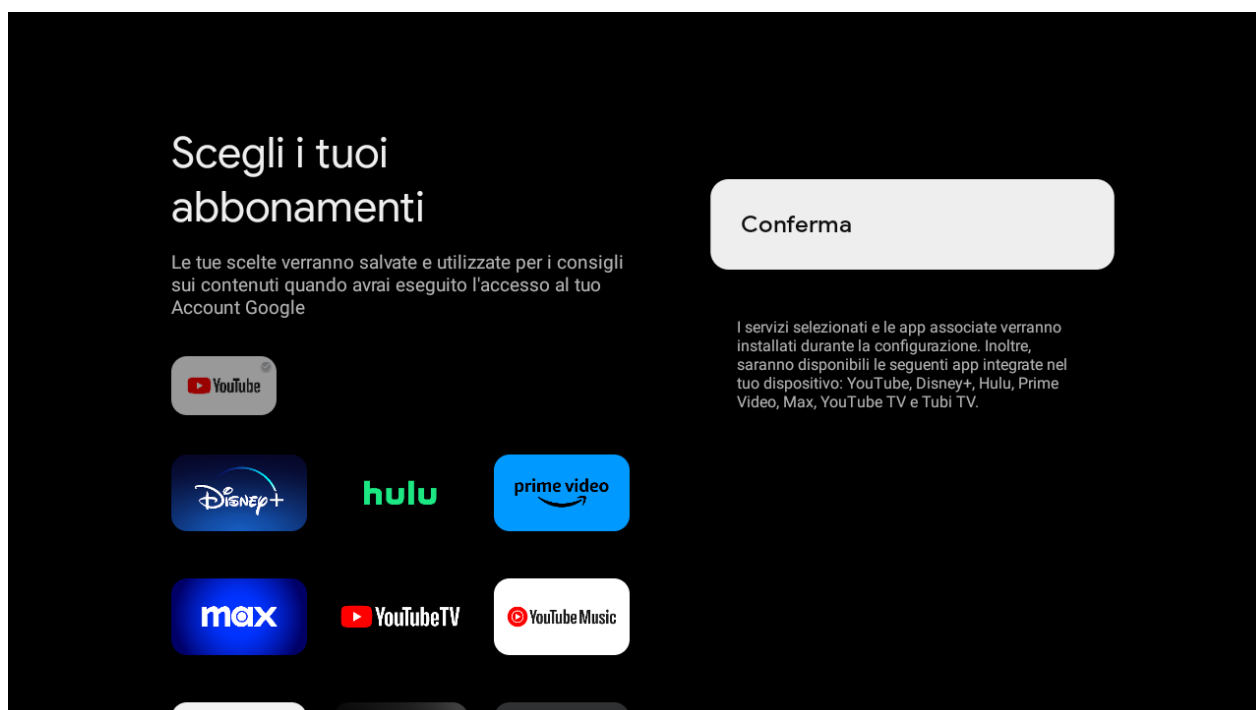

# INSTALLAZIONE CANALI

Assicurarsi di selezionare "ANTENNA" per eseguire la scansione dei canali utilizzando il cavo antenna.

NOTA: Assicurarsi che il cavo antenna (RF) sia collegato alla porta TV situata sul retro del televisore.

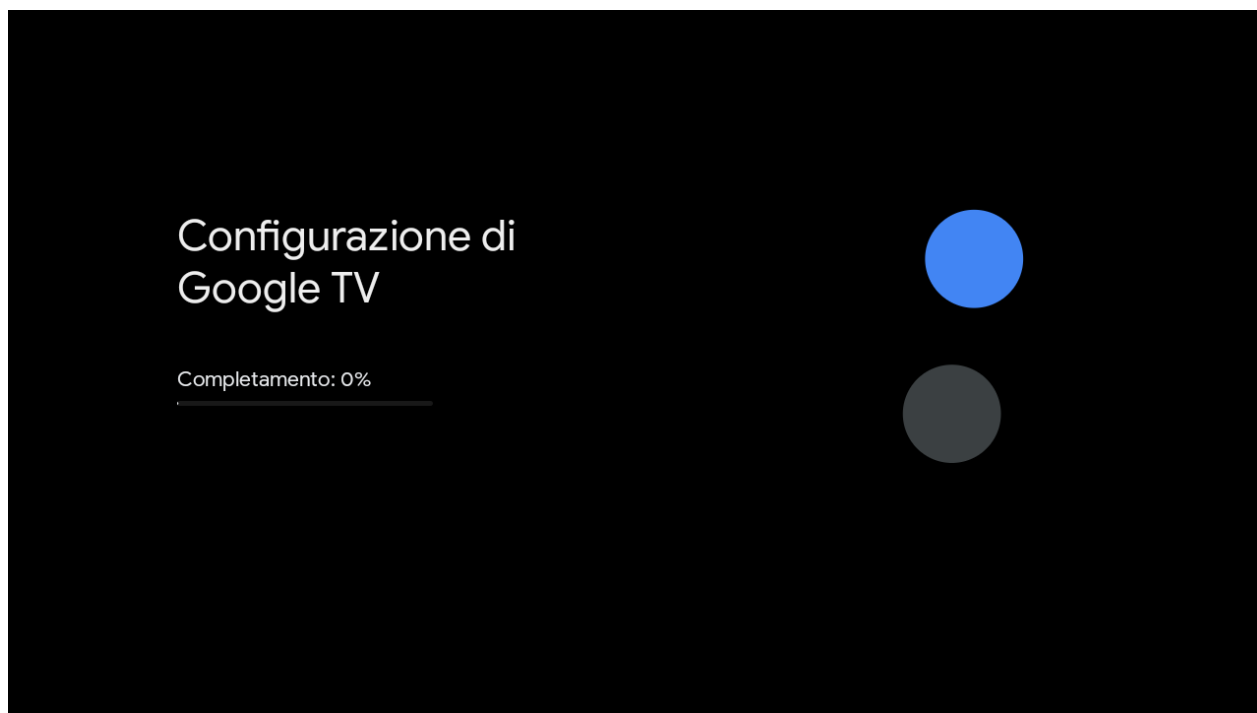
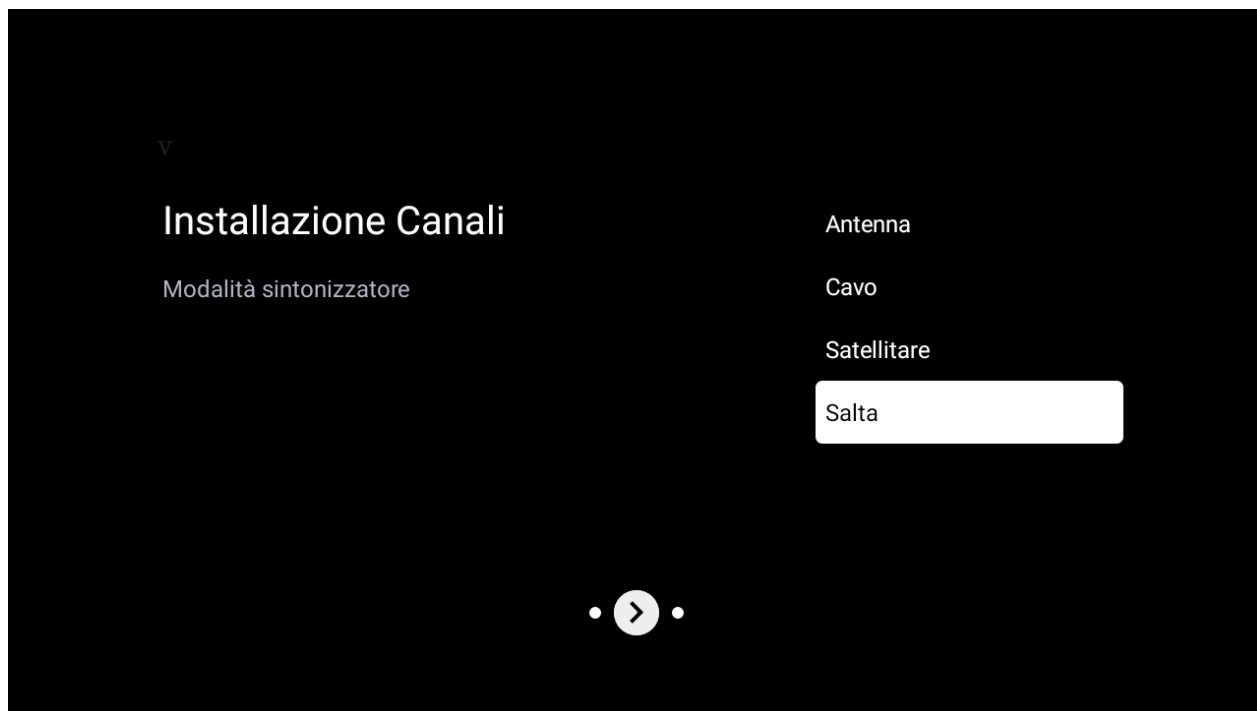



# GOOGLE TV

Una volta completata la configurazione iniziale, accederai alla schermata iniziale di Google TV.



# GOOGLE TV(CONT.)

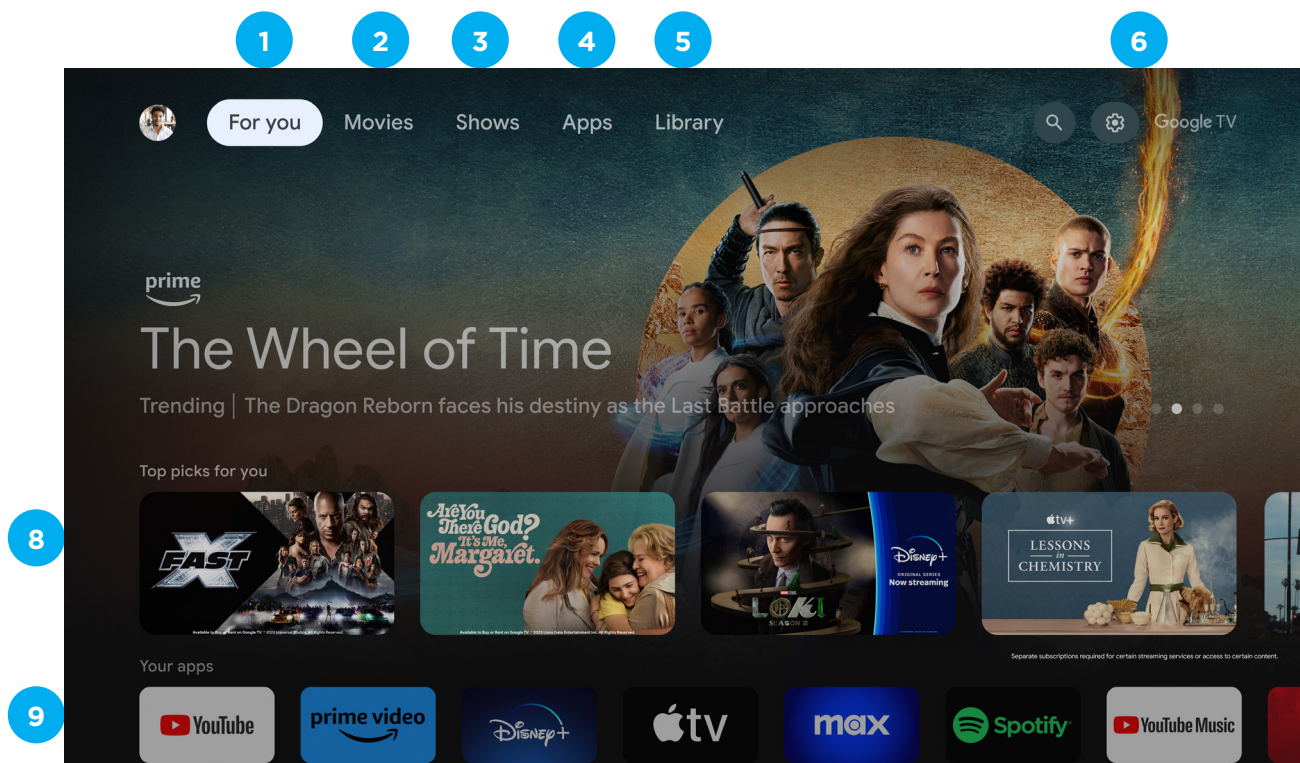

Premi il pulsante Assistente Google sul telecomando per fare di più sul televisore con la voce, oppure seleziona “Cerca” e digita ciò che stai cercando.

- 1. FOR YOU** - Pagina principale per programmi TV pubblicizzati, TV in diretta, app installate e scelte top basate su raccomandazioni di contenuto su misura per te.  
**8** - Ogni riga oltre questo punto visualizzerà i contenuti consigliati dalle app che hai già installato.  
**9** - Applicazioni installate. Alla fine di questa riga di app, seleziona la casella + e aggiungi l'app scaricata e installata alla schermata iniziale di Google TV.
- 3. MOVIES** - Questo menu è tutti i film consigliati per la visione.
- 4. SHOWS** - Questo menu è tutti i programmi TV consigliati per la visione.
- 5. APPS** - Per cercare e scaricare/installare sul tuo Google TV.
- 6. LIBRARY** - Tutte le app installate appariranno in questo menu, inclusi aggiornamenti e altro ancora.
- 7. PROFILE** - Seleziona questa opzione se vuoi accedere:
  - + Aggiungere o gestire account Google
  - Impostazioni
  - Data & ora
  - Ingresso TV
  - Immagine (schermo TV)

# GOOGLE ASSISTANT

Fai di più sulla tua TV con la tua voce. Premi il pulsante Google Assistant sul telecomando per cercare rapidamente oltre 400.000 film e programmi, ricevere consigli in linea con il tuo umore, controllare i dispositivi smart home e altro ancora.



Chiedi a Google di cercare gli ultimi blockbuster, spettacoli in streaming o giochi multiplayer aperti. Fai abbassare le luci collegando dispositivi domestici intelligenti. Gestire le attività e vedere il calendario. Oppure fai domande e vedi le risposte sulla tua TV.

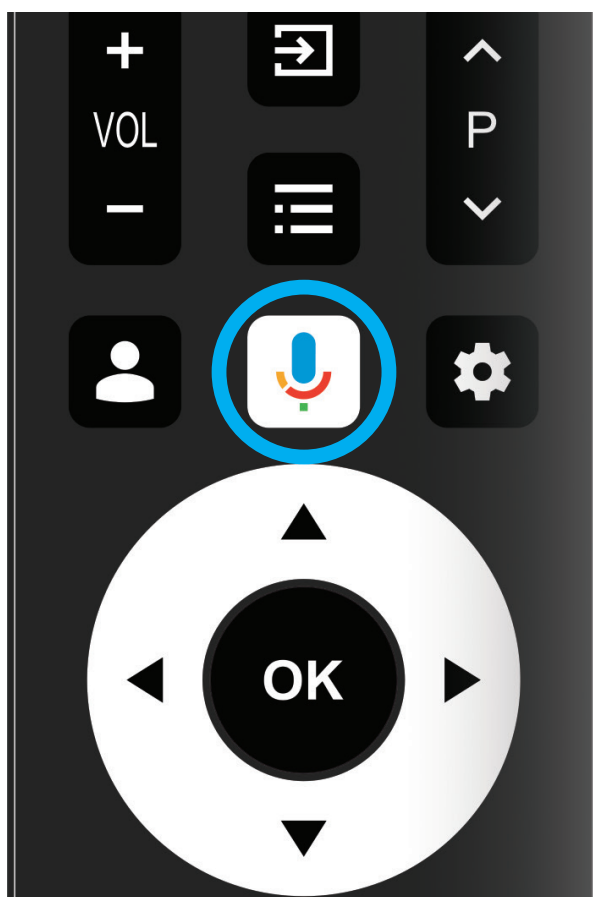

“Che tempo fa oggi?”

# MENU

Per accedere al menu IMPOSTAZIONI:

1. Selezionare il menu Icona Profilo (#6 a pagina 35)
2. Selezionare Impostazioni

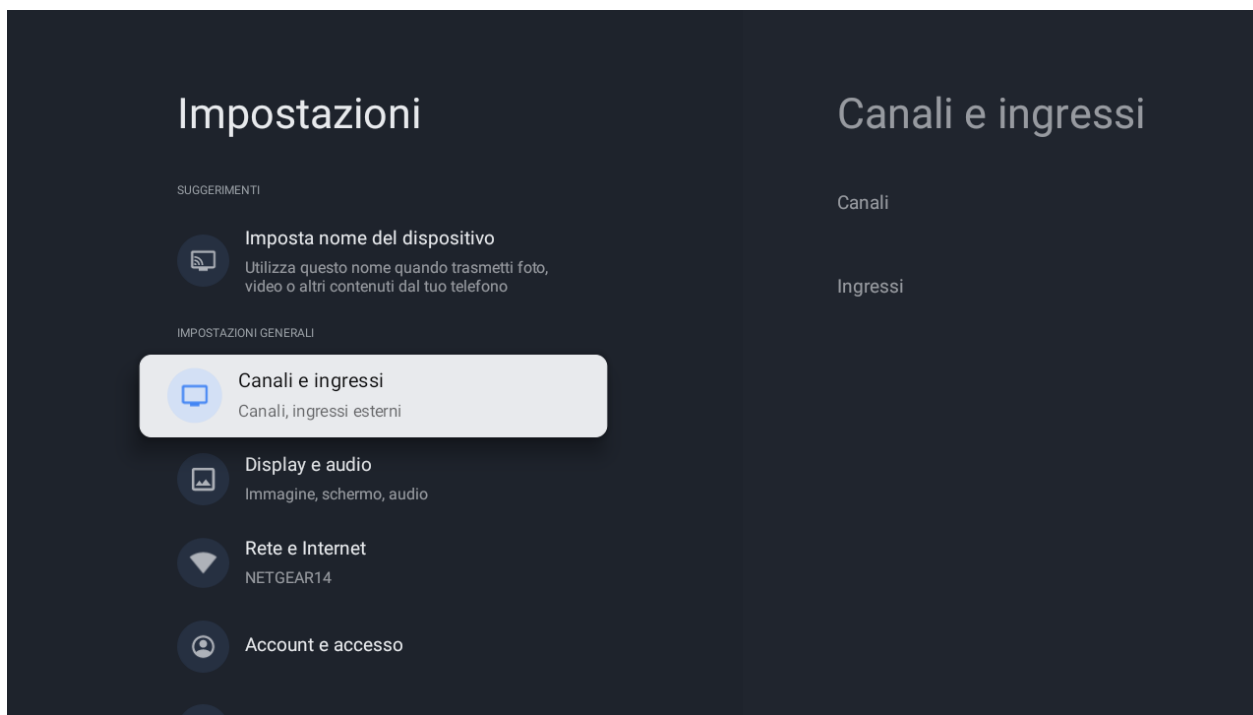

## LE IMPOSTAZIONI DISPONIBILI SONO:

- **Impostare nome del dispositivo** - Questo è per scegliere un nome Chromecast, quando si cerca di chromcast contenuto da smartphone a TV, questo nome apparirà sul dispositivo intelligente.
- **Canali e ingressi** - Live TV e TV input menu
- **Display e Audio** - Impostazioni immagine e audio
- **Rete e Internet** - Impostazioni di connessione Wi-Fi o Ethernet
- **Accounts e accesso** - Impostazioni account Google

# PERSONALE MENU

Per accedere al menu **PERSONALE**:

1. Selezionare il menu Icona Profilo (#6 a pagina 35)
2. Seleziona **Impostazioni**
3. Andare verso il basso e selezionare **Display e Audio**.
4. Then select **Personale**

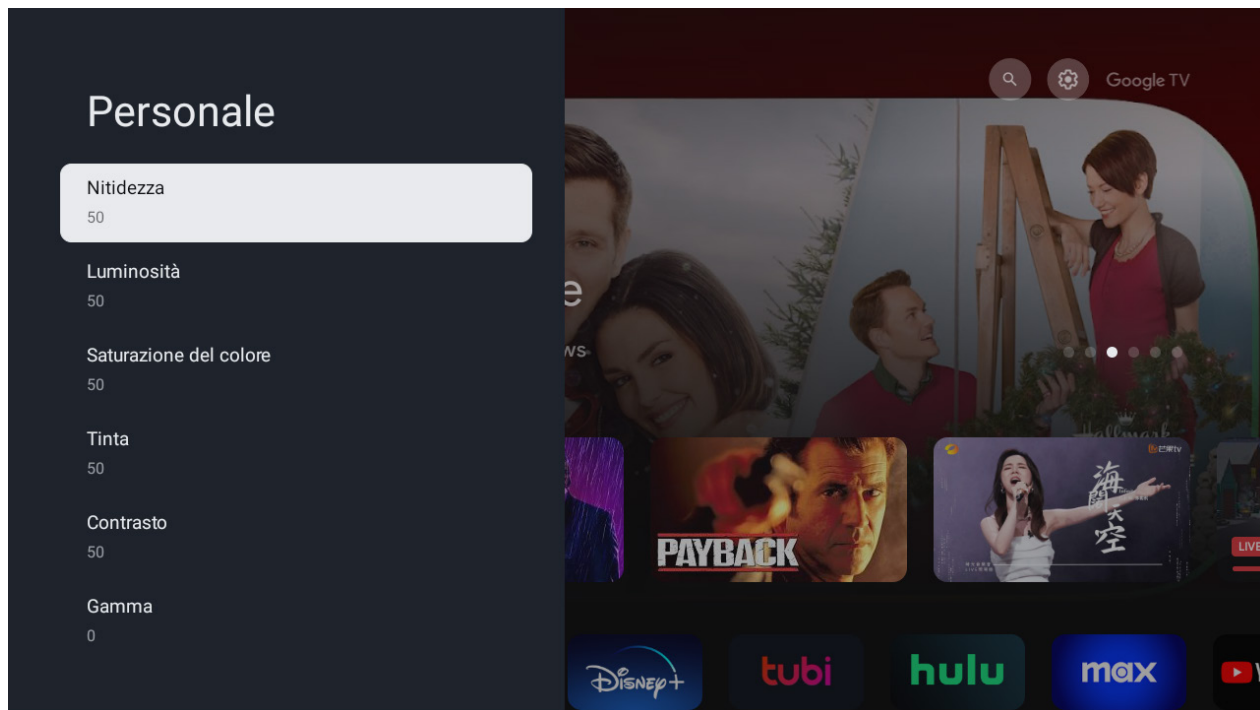

# SUONO MENU

Per accedere al menu **SUONO**:

1. Selezionare il menu Icona Profilo (#6 a pagina 35)
2. Seleziona **Impostazioni**
3. Andare verso il basso e selezionare **Display e Audio**.
4. Then select **Suono**

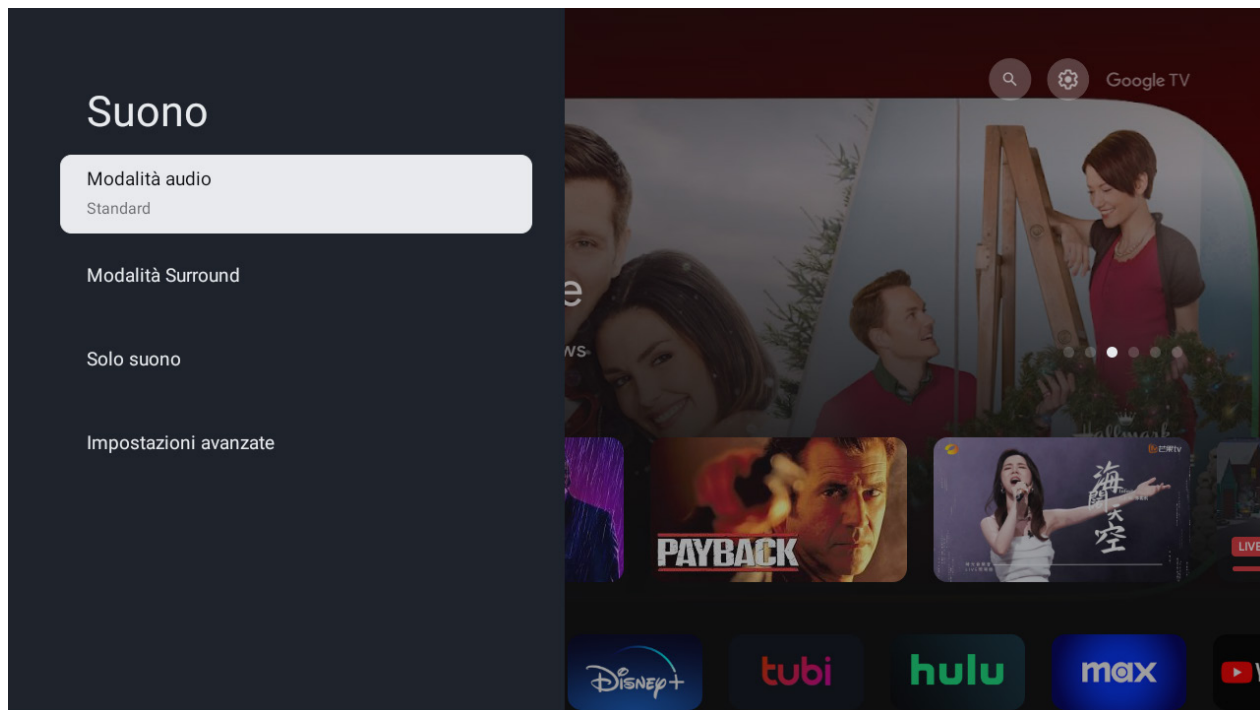

# SISTEMA MENU

Per accedere al menu **SISTEMA**:

1. Selezionare il menu Icona Profilo (#6 a pagina 35)
2. Seleziona **Impostazioni**
3. Andare verso il basso e selezionare **Sistema**.

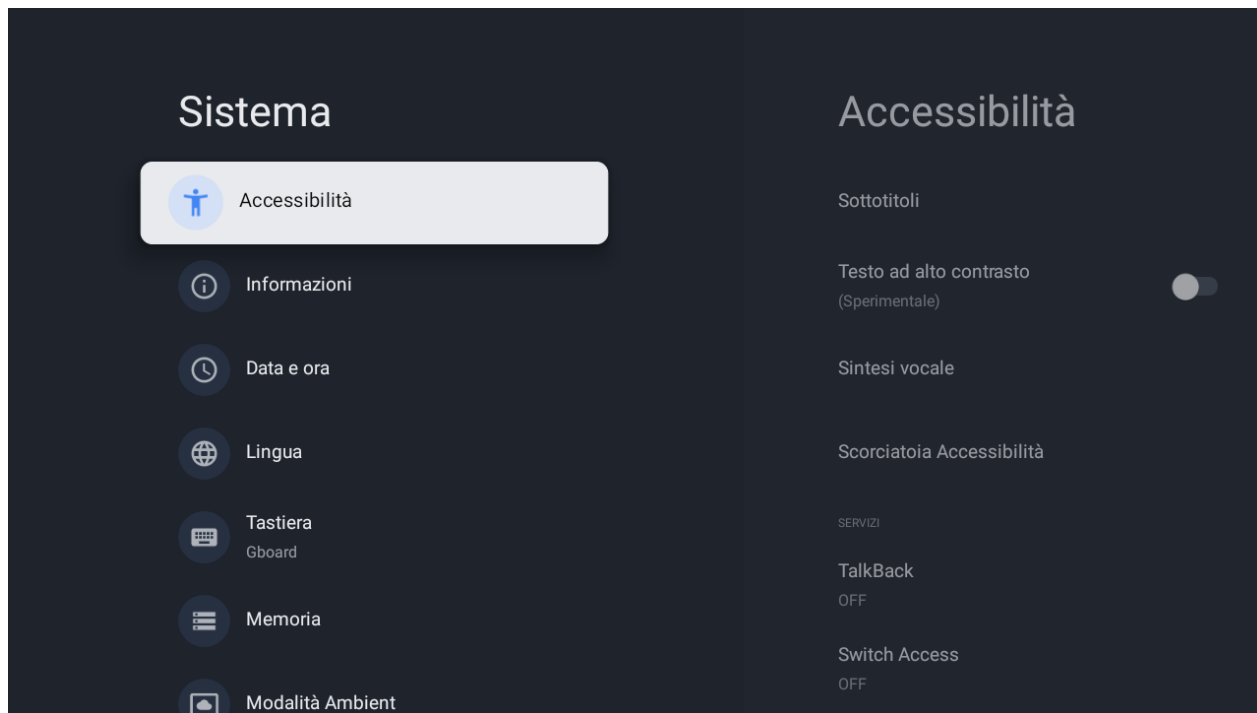

# INFORMAZIONI MENU

Per accedere al menu **INFORMAZIONI**:

1. Selezionare il menu Icona Profilo (#6 a pagina 35)
2. Seleziona **Impostazioni**
3. Andare verso il basso e selezionare **Informazioni**.

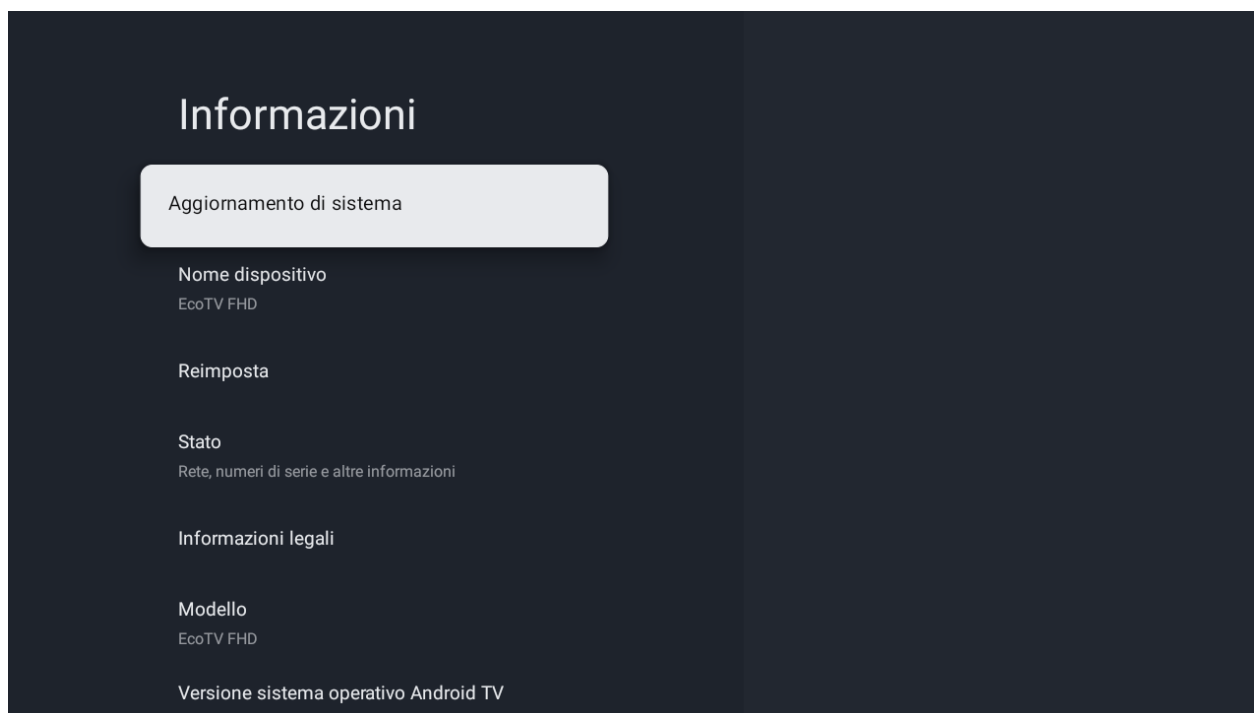



# CONTROLLO GENITORI

Per accedere al menu **Controllo Genitori**

1. Vai all'APP LiveTV
2. Premere il tasto menu sul telecomando.
3. Passare ai controlli Genitori.
4. Premere OK, quindi inserire la password impostata al processo iniziale per aprire il menu Controlli genitori.

Da qui è possibile selezionare e creare una nuova password per bloccare i canali che si desidera bloccare.

**Nota:** Assicurati di memorizzare/salvare la password da qualche parte a cui puoi accedere in un secondo momento. Dimenticando la password, potrebbe essere necessario reimpostare la TV di fabbrica per riutilizzarla.

## Controllo genitori

Si prega di impostare un nuovo PIN a 4 cifre utilizzando i tasti numerici sul telecomando o la tastiera mostrata qui sotto. Questo PIN sarà richiesto in seguito per personalizzare le impostazioni del blocco di parenti e per sbloccare temporaneamente i servizi digitali/satellitari bloccati.

Nota: "0000" non è un PIN valido.

# FAQs

## RISOLUZIONE DEI PROBLEMI

Sintomo	Cosa controllare ed istruzioni da seguire
Effetto fantasma o immagine sdoppiata	Ciò può essere causato da parziale copertura dell'antenna dovuta a grattacieli o colline. L'uso di un'antenna direzionale può migliorare l'immagine.
Non si accende	<ul style="list-style-type: none"><li>• Controlla se il cavo di alimentazione del televisore è inserito nella presa.</li><li>• Scollegare la TV, attendere 60 secondi, quindi reinserire la spina nella presa e riaccendere la TV.</li></ul>
Non c'è immagine	<ul style="list-style-type: none"><li>• Controllare i collegamenti dell'antenna sul retro del televisore per vedere se è correttamente collegata.</li><li>• Possibile problema alla stazione di trasmissione. Prova un altro canale.</li><li>• Agisci sui controlli di contrasto e luminosità.</li><li>• Alcune modalità TEXT potrebbero bloccare lo schermo.</li></ul>
C'è immagine ma non il suono	<ul style="list-style-type: none"><li>• Aumentare il livello del volume premendo il tasto VOL + del telecomando o sul pannello di controllo laterale della TV.</li><li>• Premere il pulsante MUTE sul telecomando per assicurarsi che l'audio non sia disattivato.</li></ul>
Suono buono ma colori poveri.	Agisci sulle regolazioni di luminosità , contrasto e colore
Effetto neve e senza suono	Controlla la connessione di antenna
Linee orizzontali tratteggiate	Ciò può essere causato da interferenze elettriche (ad es. Asciugacapelli, luci al neon vicine, ecc.). Spegnerle l'apparecchiatura.
Il Tv non risponde al telecomando	<ul style="list-style-type: none"><li>• Controlla se le batterie funzionano. Sostituire se necessario.</li><li>• Pulire la lente del ricevitore sul televisore.</li><li>• Puoi comunque utilizzare i pulsanti sul lato della TV.</li></ul>
Pixel sempre scuri o sempre accesi	La TV è prodotta con precisione utilizzando un livello estremamente elevato di tecnologia. Tuttavia, a volte i pixel potrebbero non essere visualizzati correttamente. Questi tipi di eventi sono inerenti a questo tipo di prodotto e non identicano il prodotto come difettoso.

**QBELL** è un marchio di proprietà di **Ayonz Central Ltd** 20 HARCOURT STREET DUBLIN 2  
D02 H364 IRELAND

**Gentile Cliente**

Con la presente il produttore **Ayonz Central Ltd** dichiara che questo dispositivo è conforme alle Direttive 2014/53/EU.

Il testo integrale della dichiarazione di conformità UE è disponibile al seguente indirizzo internet: [www.qbell.it](http://www.qbell.it)



[www.qbell.it](http://www.qbell.it)

# Q.Bell



## QT40FGF9A Instruction Manual

Please read this manual carefully before using, and keep it for future reference.



# CONTENTS

---

General Safety	4
Technical Schedule	16
Specification	17
Installation	18
Controls and Connections	20
Remote Control	22
Initial Setup	25
Wi-Fi	27
Google	27
Acceptance - Terms of Service	28
Google Assistant Setup	29
Channel Installation	31
Google TV™	32
Dashboard	33
Google Assistant	34
MENU	35
Picture	36
Sound	37
System	38
About	39
Parental Control	40
FAQs	41

---

# GENERAL SAFETY

**Read this instruction manual carefully as it contains important information on the safety, use and maintenance of the appliance. Keep the manual for future reference.**

1. Disconnect the plug from the wall socket in case of a long period of disuse. Disconnect the plug and antenna cable even in severe thunderstorms.
2. Do not pull the cable to pull the plug out of the socket
3. Do not rest heavy objects on the cables
4. Do not bend or knot the cables
5. The TV screen is made of a fragile material, therefore, it should not be subjected to impact or pressure to avoid damage. If it is damaged, remove the plug from the socket and contact a service center. If liquid comes out of the panel, be careful and do not let it come into contact with your eyes and mouth, contact a doctor if necessary.
6. Switch off and unplug from the mains before cleaning and maintenance. For cleaning, use only a clean dry cloth. Do not use aggressive detergents such as thinners, alcohol, petrol.
7. Place the device on a stable surface that can withstand its weight. If you are using a mobile, it must be strong and large enough to prevent the TV from protruding beyond edges of the cabinet. If it is fixed to the wall, follow the instructions for correct fixing to avoid danger. Do not place the TV in high positions (furniture, shelves, shelves) unless they are properly fixed to the wall. Do not place any textile or similar product between the TV and the furniture. It is necessary to inform children about the dangers so as to prevent them from climbing on the furniture to reach the TV and its accessories.
8. Leave adequate space on the sides of the TV to ensure proper ventilation
9. Do not expose the TV to direct sunlight, heat sources or naked flame sources (candles)

## GENERAL SAFETY INSTRUCTIONS (Cont.)

10. No objects containing liquids, such as vases, should be placed on the TV. Avoid exposure to drops and splashes of water.
11. Connect only to a mains socket that complies with the regulations in force and in accordance with the rating plate data of the TV. The mains socket must be close and easily accessible to disconnect the TV in case of danger. If the TV does not have a specific shutdown switch, to turn off the TV, disconnect the mains plug.
12. Do not insert objects of any kind into the slots of the TV due to the danger of electric shock. If the TV does not have a specific shutdown switch, to turn off the TV, disconnect the mains plug.
13. Do not insert objects of any kind into the slots of the TV due to the danger of electric shock.
14. Read this manual carefully before using the TV.
15. Keep this manual, the complete warranty card, receipt, and product packaging. The safety precautions instructions reduce the risk of fire, electric shock and injury when followed correctly. Please follow all instructions and take note of all warnings.



# GENERAL SAFETY INSTRUCTIONS (Cont.)

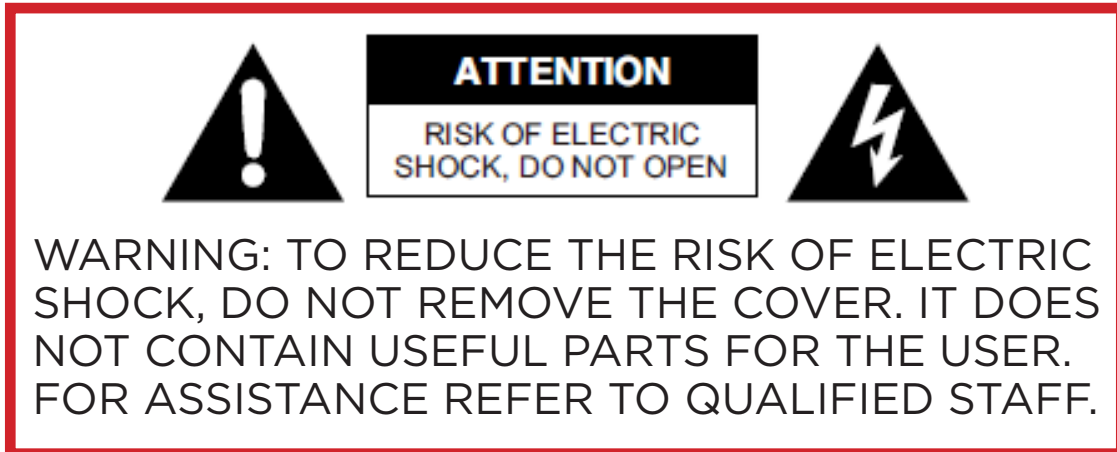

The cover (or back) of the unit should not be removed to prevent risk of electric shock.

This unit must be serviced by a qualified service personnel only.



The lightning flash with symbol within the triangle is intended to warn you of a non-insulated dangerous voltage in the product's enclosure that could be of sufficient magnitude to generate a risk of electric shock to persons.



The exclamation point within the triangle is intended to warn you to the presence of important operating and maintenance instructions in the documents included with the product.



To avoid possible hearing damage, limit the listening time to high volumes.

## GENERAL SAFETY INSTRUCTIONS (Cont.)

### **WARNING**

1. Use furniture or stands recommended by the manufacturer.
  2. The product must be installed on a surface that correctly supports its weight.
  3. Make sure that the product rests completely on the surface on which it is installed.
  4. Do not place the product on a tall cabinet without fixing neither the cabinet nor the product stably.
  5. This will prevent the TV from falling.
  6. Do not place the product on top of conductive or flammable fabrics or other materials.
  7. Make sure that children do not climb onto the furniture or support where the TV is installed, with the intention of getting close to it, thus avoiding any risk of falling of the support or product;
- any operation on the TV must be carried out by an adult.

### **WARNING**

1. Do not expose this appliance to rain or moisture as it may cause a fire or an electric shock hazard.
2. Do not tamper with or modify the product in any way.
3. Use only accessories described and recommended by the manufacturer.
4. Please do not expose the product to direct contact with water.
5. Do not place any objects on top of the product, including liquid containers such as glasses.
6. Be careful when replacing the remote controller battery; incorrect installation can lead to explosion risks. Replace with the same or equivalent type of battery.

# GENERAL SAFETY INSTRUCTIONS (Cont.)

## **Installation**

16. To install the TV, please follow the instructions in this manual. This product must be placed on a sufficiently stable surface; incorrect installation is potentially dangerous as the TV could fall and cause injury. Be extremely careful around children.
17. Before installing the product, make sure that the output voltage corresponds to that indicated on the rear label of the TV where the electrical specifications are shown.
18. Do not use a damaged power cord or plug, or a power outlet with a loose connection. This could cause an electric shock.
19. Do not connect multiple devices to the same socket. This could cause the outlet to overheat and cause a fire. Make sure that the socket is easily accessible when operating the TV.
20. Do not bend, wrap or twist the power cord excessively.
21. Do not let anything rest on the power cord and antenna cable. This could cause a fire or electric shock.
22. Do not use the power cord near appliances that produce heat such as radiators, stoves, or irons. Excessive heat could melt the insulation and expose live wires, causing fire or electric shock.
23. Unplug this TV during lightning storms or when unused for long periods of time. Otherwise, it could result in fire or electric shock.
24. Do not block the ventilation openings of the product with items such as newspapers, tablecloths, curtains. Do not insert objects into the slots available on the sides and rear of the TV. This could cause the temperature inside the TV to rise and cause a fire.
25. If you notice any unusual smells or smoke coming from the TV, unplug the power cord from the outlet immediately and contact the service center. Otherwise, it could result in fire or electric shock.

## GENERAL SAFETY INSTRUCTIONS (Cont.)

26. When not using the TV for long periods of time or when it needs to be moved, be sure to disconnect the power cord from the wall outlet.

27. The TV should be cleaned periodically. Otherwise, the dust could accumulate over time and cause the temperature inside the TV to increase and / or the insulation of the connections to deteriorate, which in turn could cause an electrical fire.

28. The product is not intended for use by people (including children) with reduced physical, sensory or mental abilities, or small children of any age, unless supervised by an adult responsible for their safety.

29. The remote controller batteries should only be removed by an adult, making sure to keep them out of the reach of infants and children. Seek immediate medical attention if a child has swallowed a battery.

30. Batteries should not be exposed to direct sunlight or heat.

31. To clean the TV, do not use chemicals, detergents, or wet cloths, be sure to use a dry cloth to clean it of marks or dust and only after unplugging the product from the power outlet.

32. Contact a qualified service center for any repair or other service required.

# GENERAL SAFETY INSTRUCTIONS (Cont.)

## **WARNING!**

1. We strongly recommend that you lock the TV to the stand on which it is installed.
2. In this way, accidents caused by the furniture or TV overturning can be prevented.
3. To avoid any risk of serious injury, we strongly recommend that this product be permanently attached to the wall or another suitable surface.
4. Fasteners are not included as surfaces made of different materials require different fixtures. Please contact qualified personnel.
5. If a TV is not placed stably enough, it can be potentially dangerous due to accidental fall. Many injuries, particularly for children, can be avoided by taking simple precautions such as:
6. Use furniture or stands recommended by the manufacturer.
7. The product must be installed on a stand that can support the weight and size of the TV.
8. Make sure that the product rests completely on the surface on which it is installed.
9. Teaching children about the dangers that can arise from climbing on furniture with the aim of reaching

### **Be sure to position the product according to the following considerations:**

33. Prefer dry surfaces in well ventilated areas.
34. Do not expose to sunlight and other heat sources.
35. Do not expose to contact with water or other liquids.
36. Protect from dust and pollutants.
37. Do not install the TV on furniture with limited space, such as bookcases.
38. Do not install the TV near heat sources such as radiators, stoves or other appliances that produce heat.

## GENERAL SAFETY INSTRUCTIONS (Cont.)

39. Do not place containers with liquids next to the TV; if the liquid were to fall and penetrate inside the casing, it could cause short circuits, fires or electric shocks.
40. Do not place small metal objects on top of the unit; if such objects penetrate the TV casing, this could cause short circuits, fire or electric shock.
41. Do not use or store flammable or combustible materials near the unit. This could cause fire or explosion. Do not place open flames, such as lighted candles, cigarettes, or incense sticks on top of the TV.
42. It is advisable that the antenna is installed away from the power outlet; Please contact a professional antenna technician to install the antenna, to avoid incorrect installation which could cause fire, electric shock, or serious injury.
43. Install the unit at a reasonable distance from the wall to ensure sufficient ventilation.
44. Connect the power supply of your TV to an easily accessible and easy to disconnect socket.
45. Do not use this apparatus near water. For example, do not use near a laundry tub, in a wet cellar, near a swimming pool or the like.
46. Clean the appliance only with dry cloths.
47. Do not block the ventilation openings. Install in accordance with the manufacturer's instructions. The slots and openings on the back or bottom are for ventilation, to ensure reliable operation of the TV and to protect it from overheating. Do not block or cover these openings. Do not block the openings by placing the TV on a bed, a sofa or similar surfaces.
48. Do not install this unit near heat sources such as radiators, heating vents, stoves or other apparatus (including amplifiers) that produce heat.

## GENERAL SAFETY INSTRUCTIONS (Cont.)

49. Do not alter the safety purpose of the polarized or grounding-type plug. A polarized plug has two blades with one wider than the other. A grounding plug has two blades and a third grounding prong. The largest lamella or the third pole perform a protective function. If the provided plug does not fit into your outlet, consult an electrician for replacement of the obsolete outlet.

50. Protect the power cord from being walked on or pinched particularly at plugs, convenience receptacles, and the point where the cord exits the apparatus.



51. Use only accessories specified by the manufacturer.

52. Use only with the cart, stand, tripod, bracket, or table specified by the manufacturer, or sold with the apparatus. When using a cart, be careful when moving the cart and the appliance together to avoid injury from overturning. The TV / cart assembly must be moved with care. Quick stops, excessive force, and uneven surfaces could cause the cart and TV to tip over.

53. Unplug this apparatus from the power supply during lightning storms or when it will not be used for a long time. For added protection of the TV receiver during a lightning storm or when it is not used for an extended period, unplug it from the wall outlet and disconnect the antenna or cables. This will prevent damage to the TV caused by lightning or power surges.

54. Have repairs carried out by qualified service personnel only. Maintenance is required if the appliance has been damaged in any way, such as damage to the power cord or plug, if liquid has been spilled or objects have fallen into the appliance, appliance has been exposed to rain or moisture, if it does not operate normally or has been dropped.

55. This TV should only be operated with the type of power source indicated on the rating plate. If you are unsure of the type of power supply in your home, consult your dealer or local power supplier. For battery power supply of the TV remote control, refer to the operating instructions.

## GENERAL SAFETY INSTRUCTIONS (Cont.)

56. The television should not be exposed to dripping or splashing water. Do not place objects filled with liquids, such as vases, on the TV.

57. Never push objects of any kind into the TV through openings as they may touch dangerous voltage points or other electrical components which could result in fire or electric shock. Do not spill liquids of any kind on the TV.

58. Unplug the TV from the wall socket before cleaning. Do not use liquid or aggressive detergents. Use a damp cloth for cleaning.

59. Do not place the television near or on top of radiators or other heat sources. Do not place the TV in recessed places such as bookcases or shelves unless adequate ventilation is provided or the manufacturer's instructions are followed.

60. Do not place the TV on an unstable cart, stand, tripod, bracket or table. The TV may fall, causing serious injury or damage to the set.

61. Do not try to repair the TV yourself. As opening or removing covers may expose the user to dangerous voltage or other hazards. Have repairs carried out by qualified service personnel only.

62. **WARNING:** To avoid injury, the appliance must be securely fastened to the floor or wall according to the installation instructions.



# GENERAL SAFETY INSTRUCTIONS (Cont.)

## TREATMENT AND DISPOSAL OF BATTERIES

1. ATTENTION: incorrect replacement of the batteries or the use of batteries of different types non-equivalent can cause explosions.
2. The battery should not be exposed to excessive heat such as that from the sun, fire or similar sources.
3. Do not mix different types of batteries, or new batteries with old ones.
4. The battery must be positioned according to the correct polarity.
5. If the battery is low it must be removed from the product.
6. The battery must be disposed of safely. To protect the environment, always use the appropriate collection containers (consult your dealer).
7. Keep batteries away from children and pets. Only adults are allowed to take care of the batteries.
8. Never throw batteries into fire or expose them to flames or other heat sources.
9. Follow the safety and use instructions for the battery.



The terms HDMI, HDMI High-Definition Multimedia Interface, and the HDMI Logo are trademarks or registered trademarks of HDMI Licensing Administrator, Inc.



# GENERAL SAFETY INSTRUCTIONS (Cont.)

## **CLEANING AND MAINTENANCE**

1. Unplug the unit from the electrical outlet before cleaning.
2. To remove dust, wipe gently with a soft, lint-free cloth.
3. If necessary, use a slightly damp cloth.
4. Clean the plug with a dry cloth at regular intervals.
5. **CAUTION:** Moisture and dust can lead to fire or electric shock.
6. Be careful not to use liquids or detergents that can get inside the TV. (Liquid inside the TV may cause product failure, fire or electric shock.)
7. Do not clean with abrasive cloths and aggressive products such as insect repellents, solvents, thinners or other substances that may deteriorate the surface and finish of the TV cabinet.

### **Dear Customer**

Herewith the manufacturer **Ayonz Central ltd** declares that this device complies with the 2014/53 / EU Directives.

The full text of the EU declaration of conformity is available at the following internet address: [www.qbell.it](http://www.qbell.it)

# TECHNICAL SCHEDULE

Information	Value and precision			Unit
Supplier's name or trade mark	Qbell			--
Supplier's model identifier	QT40FGF9A			--
Energy efficiency class for standard Dynamic Range (SDR)	E			--
On mode power demand for Standard Dynamic Range (SDR)	37			W
Energy efficiency class (HDR)	E			--
On mode power demand in High Dynamic Range (HDR) mode	37			W
Off mode, power demand	0			W
Standby mode, power demand	≤0.5			W
Networked Standby mode, power demand	≤ 2			W
Electronic display category	television			--
Size ratio	16	:	9	integer
Screen resolution (pixels)	1920	x	1080	pixels
Screen diagonal	101			cm
Screen diagonal	40			inches
Visible screen area	4261.9			cm <sup>2</sup>
Panel technology used	LED			--
Automatic Brightness Control (ABC) available	NO			--
Voice recognition sensor available	NO			--
Room presence sensor available	NO			--
Image refresh frequency rate	60			Hz
Minimum guaranteed availability of software and firmware updates (until):	03/30/2025			--
Minimum guaranteed availability of spare parts (until):	03/30/2025			--
Minimum guaranteed product support (until):	03/30/2025			--
Power supply type:	Internal			--

# SPECIFICATIONS

<b>Display Device</b>	40" FHD Smart TV
<b>Resolution</b>	1920 x 1080
<b>Display Colours</b>	16.7 million
<b>Contrast ratio:</b>	5000 : 1
<b>Aspect Ratio</b>	16 : 9
<b>Software of Version</b>	20240108_123521
<b>Input / Output</b>	<b>Tuner:</b> DVB-T2 H.265 MAIN 10, DVB-S2 RJ45 x1, HDMI x2, USB x2, OPTICAL Out x1, RF IN x2, CI+ x1, mini AV IN x1, EARPHONE x1
<b>Multimedia Playback Format under USB Mode</b>	<b>Movie:</b> AVI, MP4, M4V, MOV, 3GP, 3G2, MKV, TS, TRP, TP, MTS, MPG, MPEG, DAT, VOB
	<b>Music:</b> MP3, OGG, FLAC, F4A, M4A, AAC, ADTS
	<b>Photo:</b> JPEG, BMP, PNG
<b>Power Source</b>	100-240V ~ 50/60Hz
<b>Power Consumption</b>	60 W
<b>Dimensions</b>	<b>With stand:</b> 893 x 199 x 561 mm ( w x d x h)
	<b>Without stand:</b> 893 x 82 x 509 mm ( w x d x h)
<b>Weight</b>	<b>Net:</b> 5.6 kg
	<b>Gross:</b> 7.0 kg

NOTE: This document is for reference only, the operation interface is subject to the TV software.

# INSTALLATION

Install the stand as described below, or if you want to mount it to a wall, please contact a professional installer.

Please ensure the TV is not plugged into the wall socket and furthermore we recommend to get another person to assist in the following task.

## Attaching the stand

### Step 1

Place a soft cushioned material on top of a flat surface to prevent damaging the screen panel. Then place the TV screen flat on top, with the screen side facing down, as illustrated on the right.

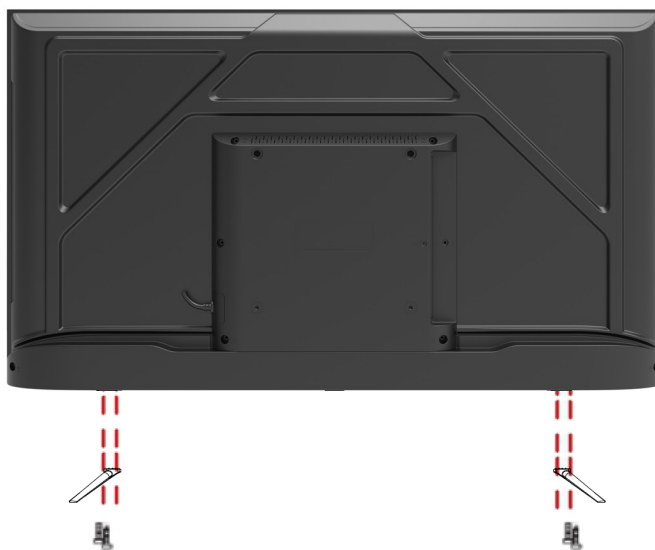

### Step 2

Align the stand leg to the installation point, as illustrated below

### Step 3

Tighten the screws (supplied) with a screwdriver to affix the stand to the panel, as illustrated on the right.

## CAUTION!

Do not apply excessive force as this may damage the screw holes.

# INSTALLATION (Cont.)

## Wall-Mounting Instructions

Please ensure the TV is not plugged into the wall socket and furthermore we recommend to get another person to assist in the following task.

- We recommend you use a professional installer as we assume no liability for any eventual damage to the product or injury to yourself if you mount the TV on your own.

### BACK OF TV

VESA PATTERN: 200 x 200mm

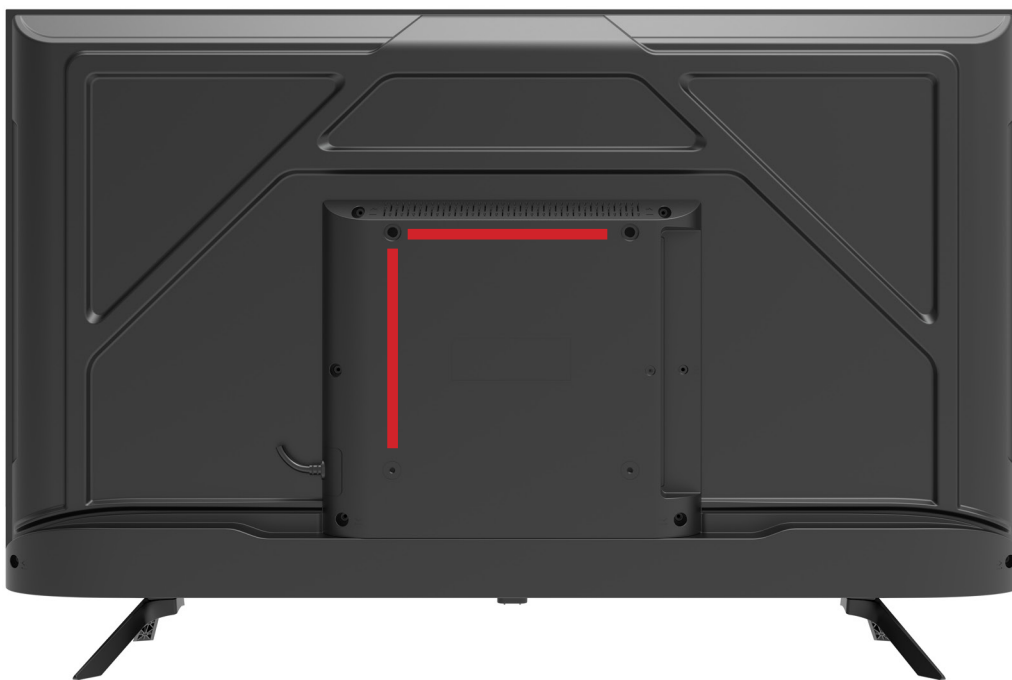

**NOTE:** If you are wall-mounting the TV, this should be done by a qualified installer.

# CONTROLS AND CONNECTIONS

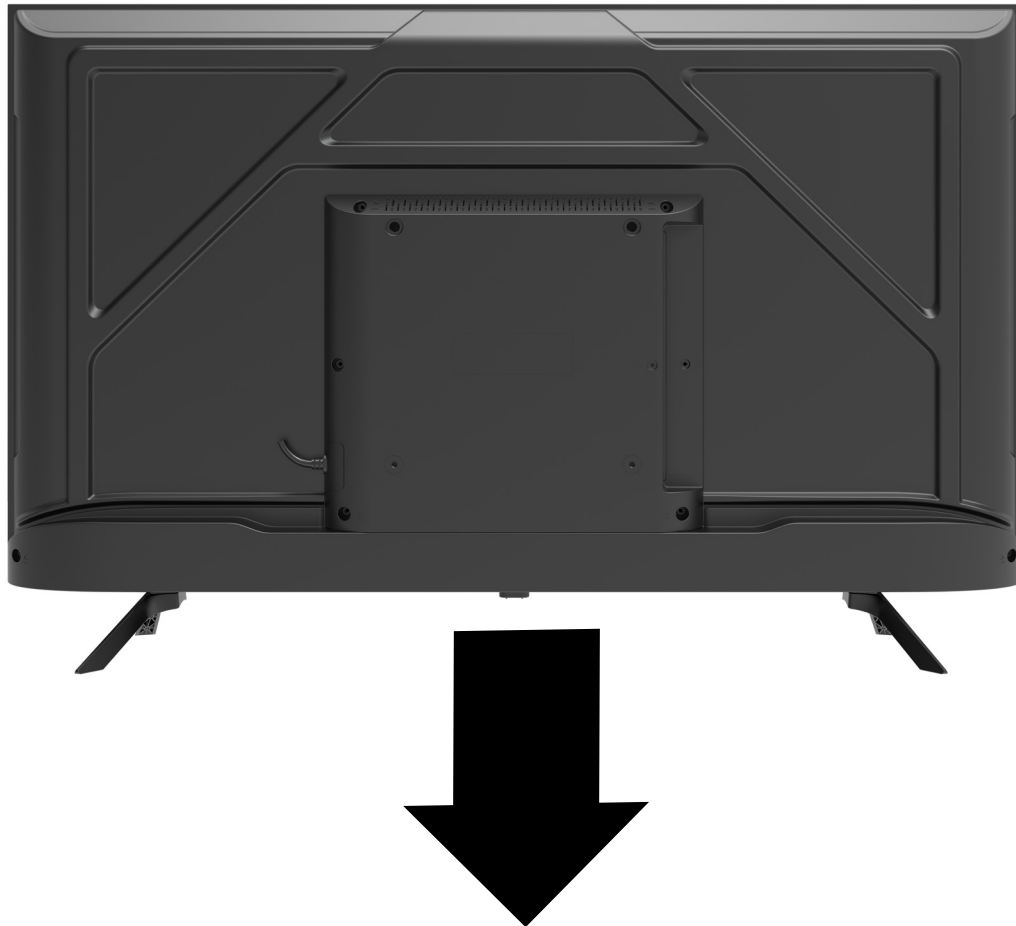

Standby: To Switch the TV on or back to standby.

# CONTROLS AND CONNECTIONS

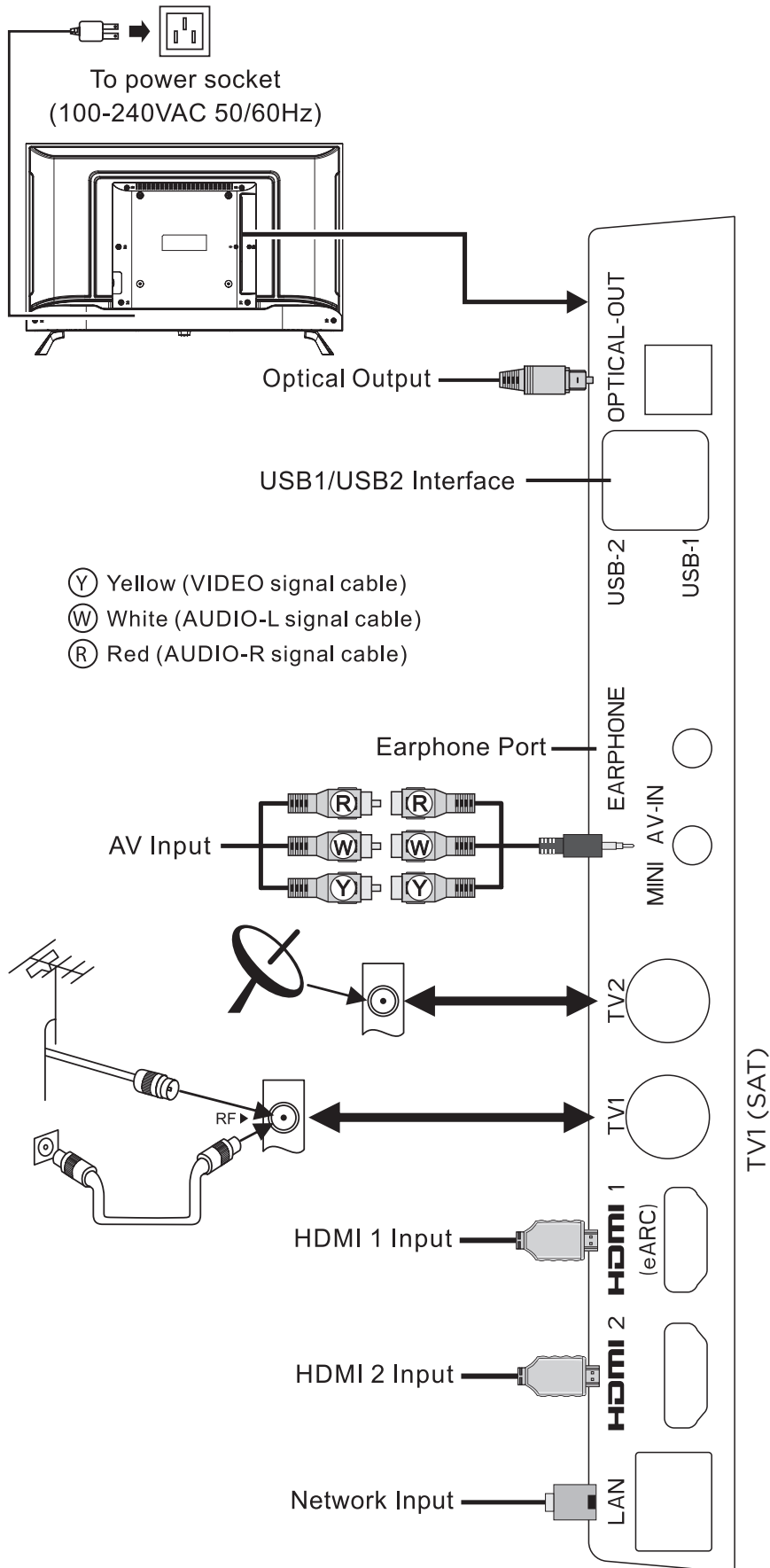





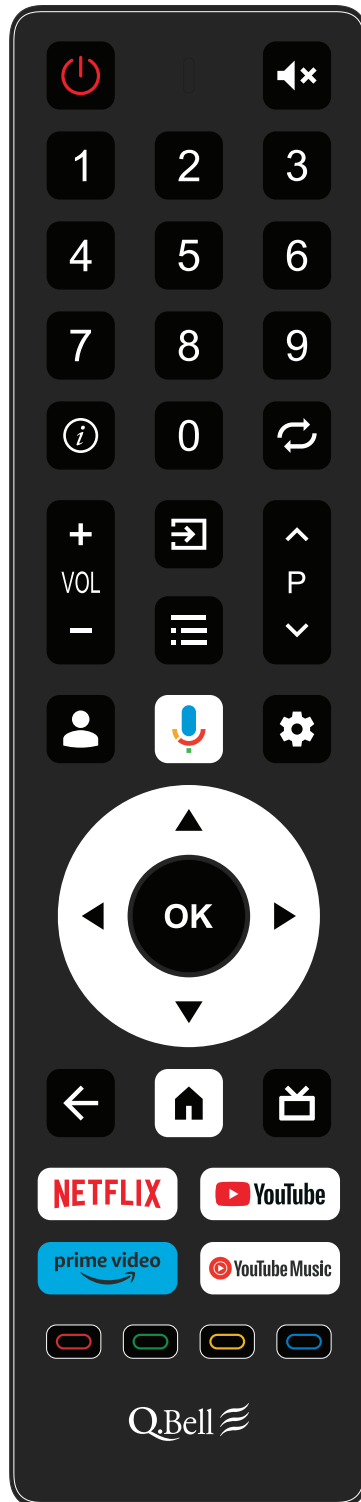

















# REMOTE CONTROL



Universal Remote Control Code: 0B7A

# REMOTE CONTROL (CONT.)

Keys	Function
Power 	Switch between working and standby status
Mute 	Turn ON/OFF the sound.
Number Keys	Select the channel or input number
	Show Information bar
	Return to the previous channel
	Open Netflix
	Open Youtube
	Open Prime Video
	Open Youtube Music
	Manage Google Account
	Google Assistant Use your voice to search for shows, control devices, and more
Setup 	Display the Dashboard interface
	1. Select items or adjust values. 2. In TV mode, press  to open channel list.
OK	1. Show the main menu. (In TV mode) 2. Confirm the Operation.
Back 	Return to previous menu or exit the menu.
Home 	Home page
	Non-Functions
VOL+/-	Turn up/down the volume
Source 	Display signal source
Menu 	Open setting menu
CH+/- (  P  )	Change channel
	Special function keys.

# REMOTE CONTROL (CONT.)

## **REMOTE CONTROL BATTERY INSTALLATION AND WARNINGS**

- Open the battery compartment cover on the back of the remote control
- Insert 2 x 1.5V type AAA batteries placing them according to the correct polarity.
- Open the battery compartment cover on the back of the remote control
- Insert the batteries (check the number of batteries and the type in the remote control compartment) with the correct polarity
- Close the battery compartment cover.
- Batteries once installed should not be exposed to excessive heat such as sunshine, fire or the like.
- Do not use old and new batteries in the remote control.
- Do not use different types of battery.
- If it is not used for a long time, it is recommended to remove the batteries from the remote control.
- Keep batteries away from children and pets.
- Never throw batteries into fire.
- Accidental dropping of the remote control, resulting in breakage, will immediately invalidate the warranty.
- The remote control works effectively when used up to about 5m away from the TV.
- Do not expose the remote controller sensor to strong light

# INITIAL SETUP

For the first initial setup, on screen setup wizard will guide you through setting up your TV. Please follow according to onscreen guide to setup your TV correctly.

To pair and enable the remote control, press and hold the 'BACK' and 'HOME' buttons for 5 seconds. After the pairing is successful, you can now operate the TV.

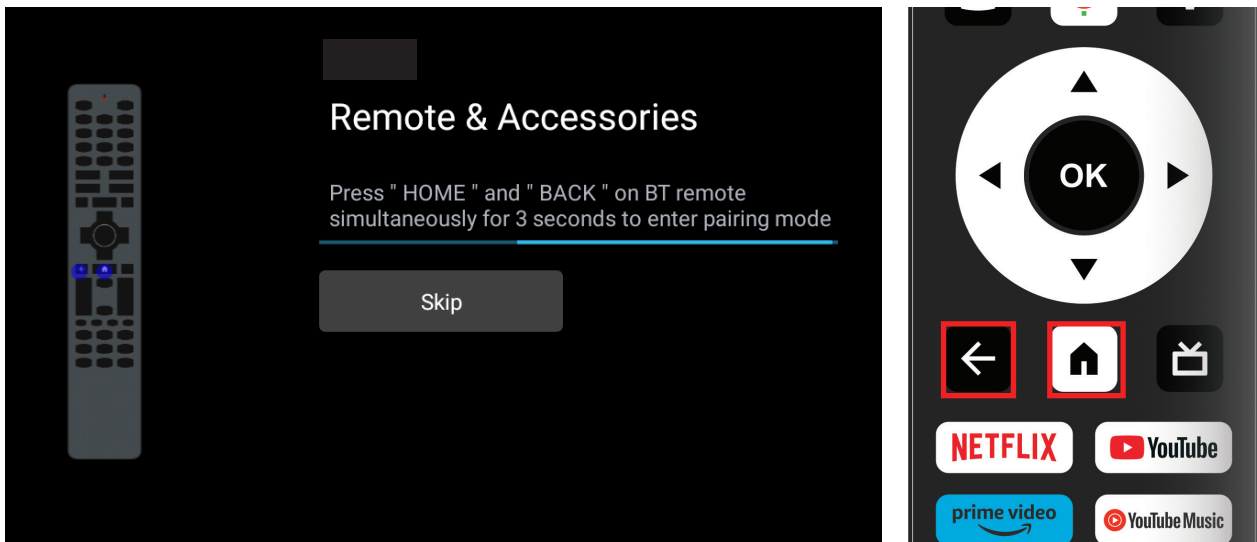

Use the ▲ / ▼ buttons to select system language, then press **OK/SELECT** to confirm. Select CORRECT country you are located in otherwise Google TV will not work correctly.

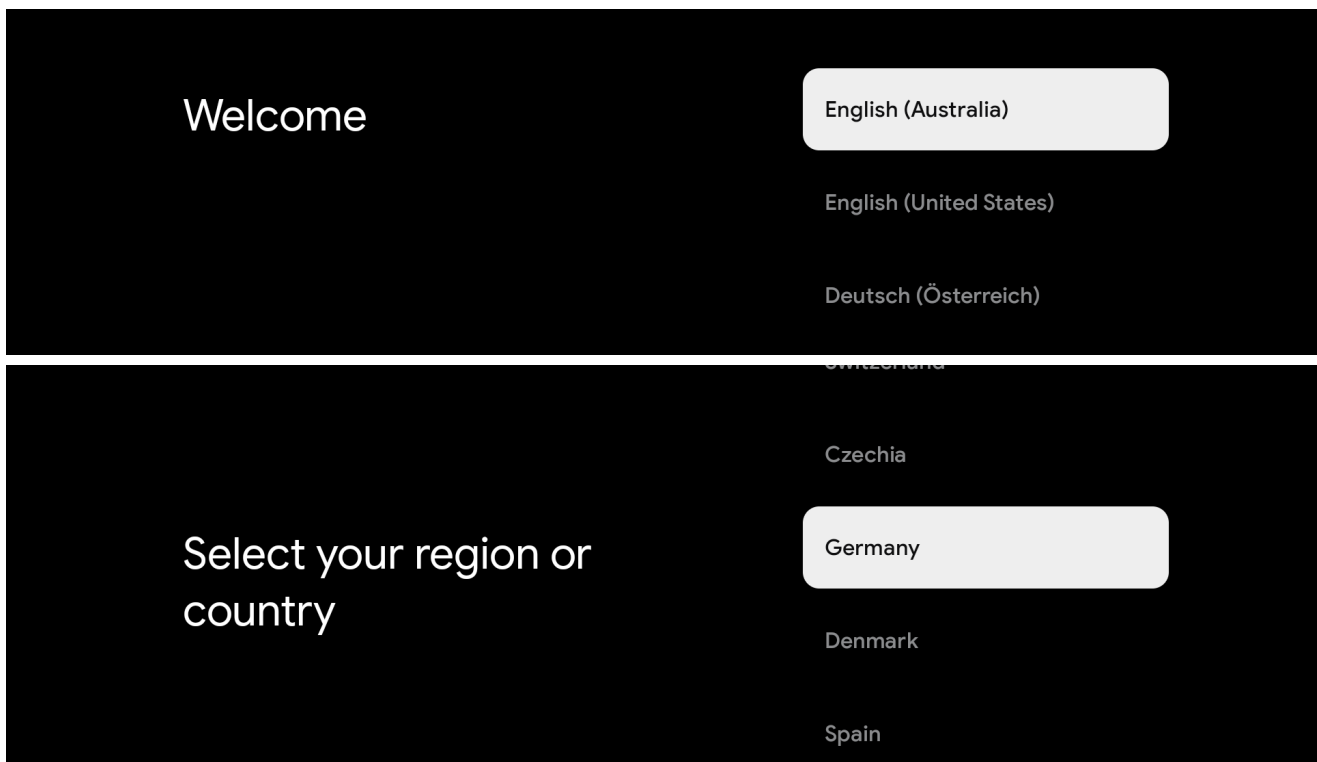

# INITIAL SETUP (Cont.)

At the Initial Setup you will be asked whether you want to setup your Google TV now or just proceed with basic setup of scanning your live DTV Channels.

If you want to SKIP Google TV Setup steps - SELECT "SET UP BASIC TV" and proceed to page 20 DATE & TIME

If you select "SET UP GOOGLE TV" please follow the below instructions below:

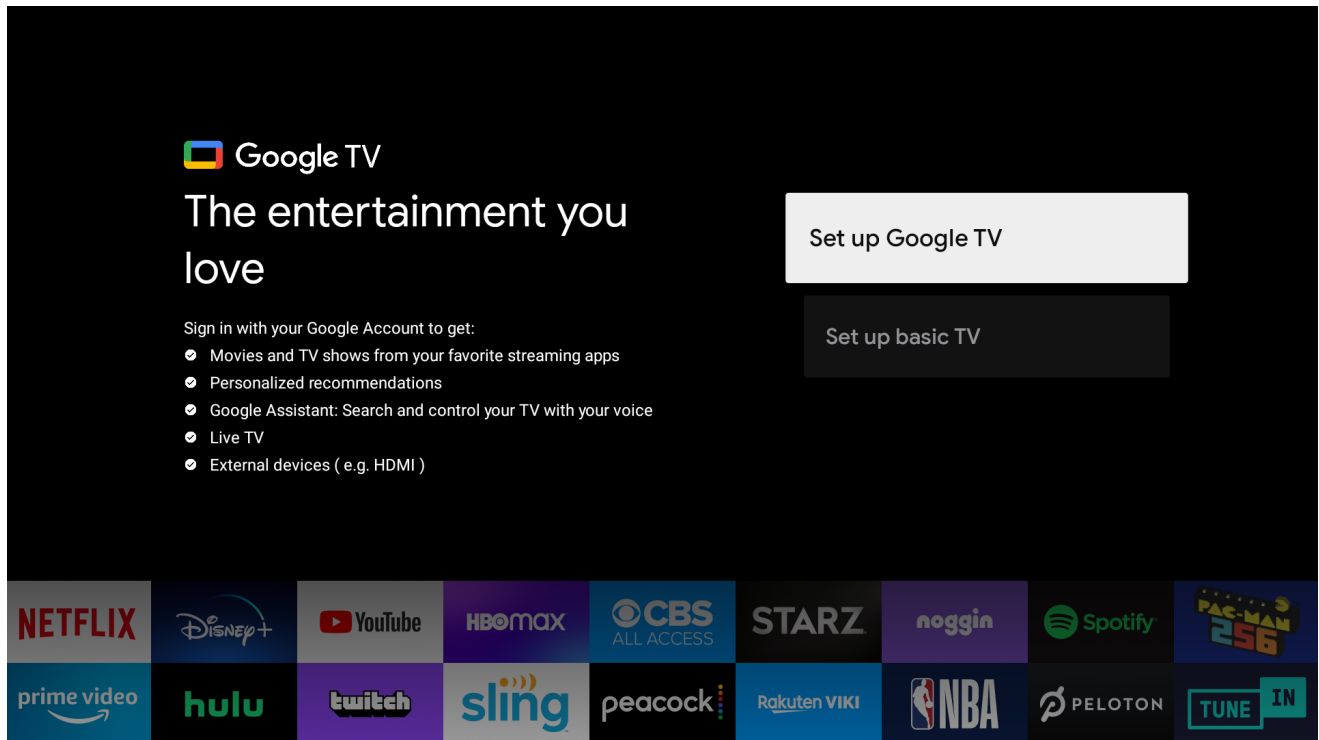

# WI-FI

Select your home Wi-Fi network and enter in the password to start connection process. Once successfully connected you will proceed to the next step.

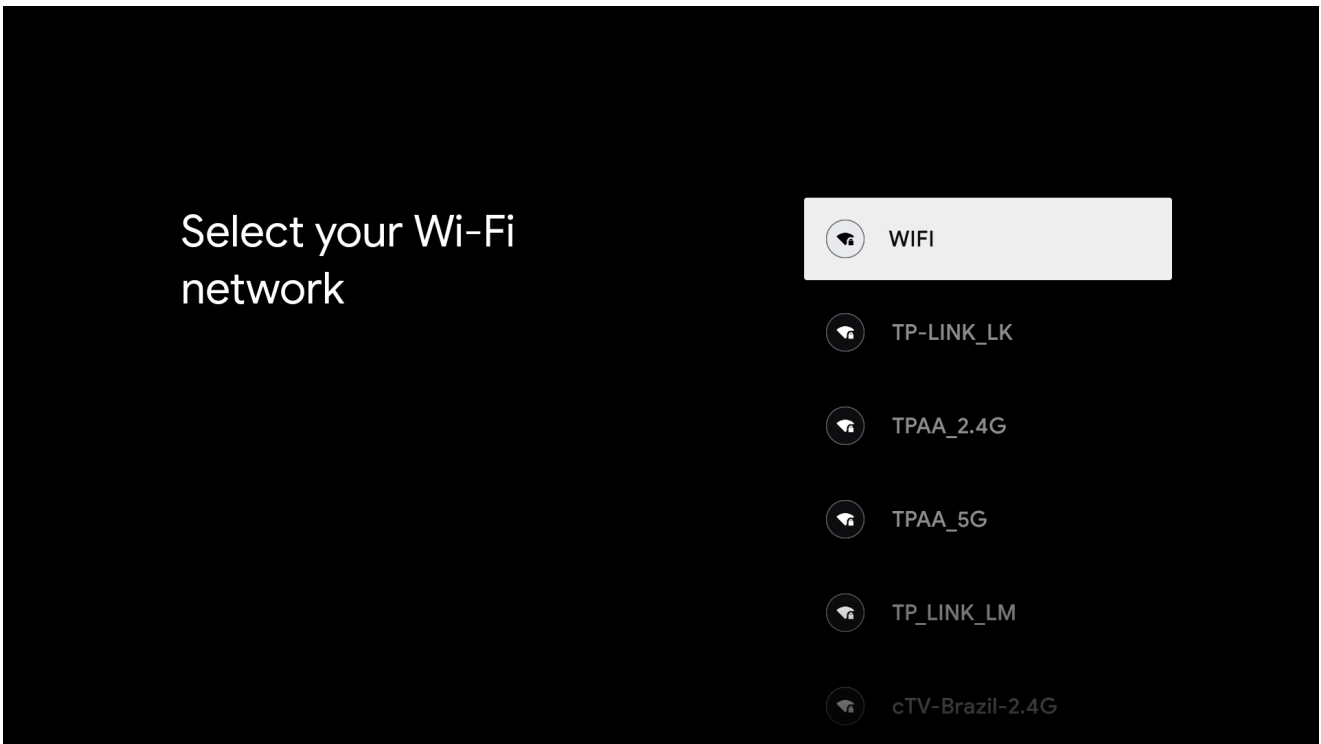

# GOOGLE

To have access and to download applications from Google Play, you must sign in with a Google Account. Once you open Google Play, you will be prompted to sign in or create a new account.

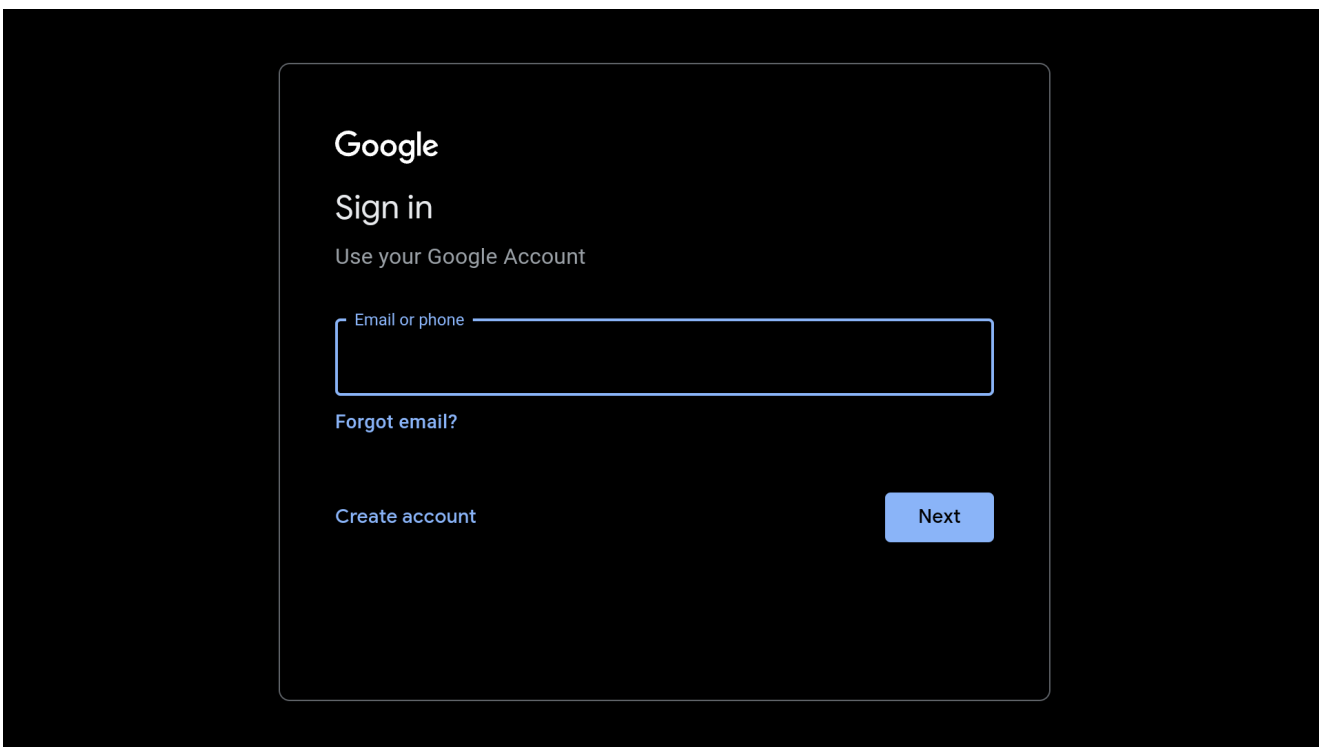

# ACCEPTANCE - TERMS OF SERVICE

By accepting the Google Terms of Service to improve the product experience, Select "ACCEPT" to proceed with this condition.

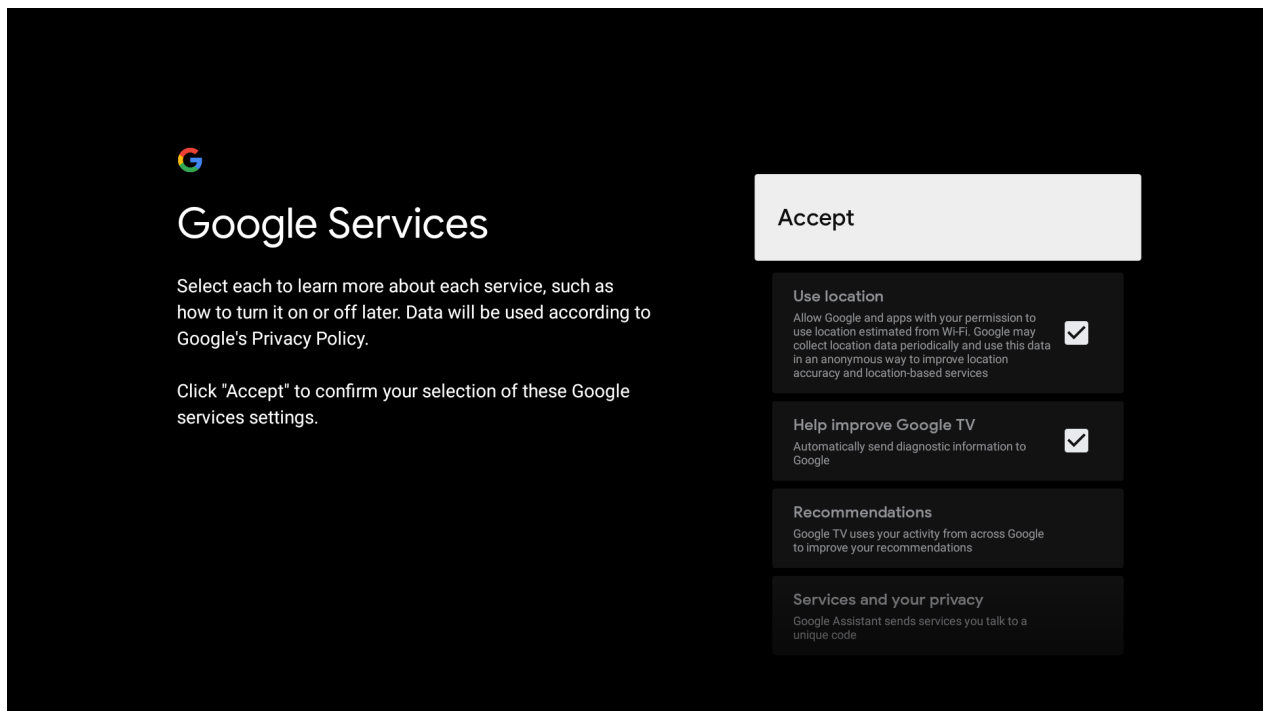
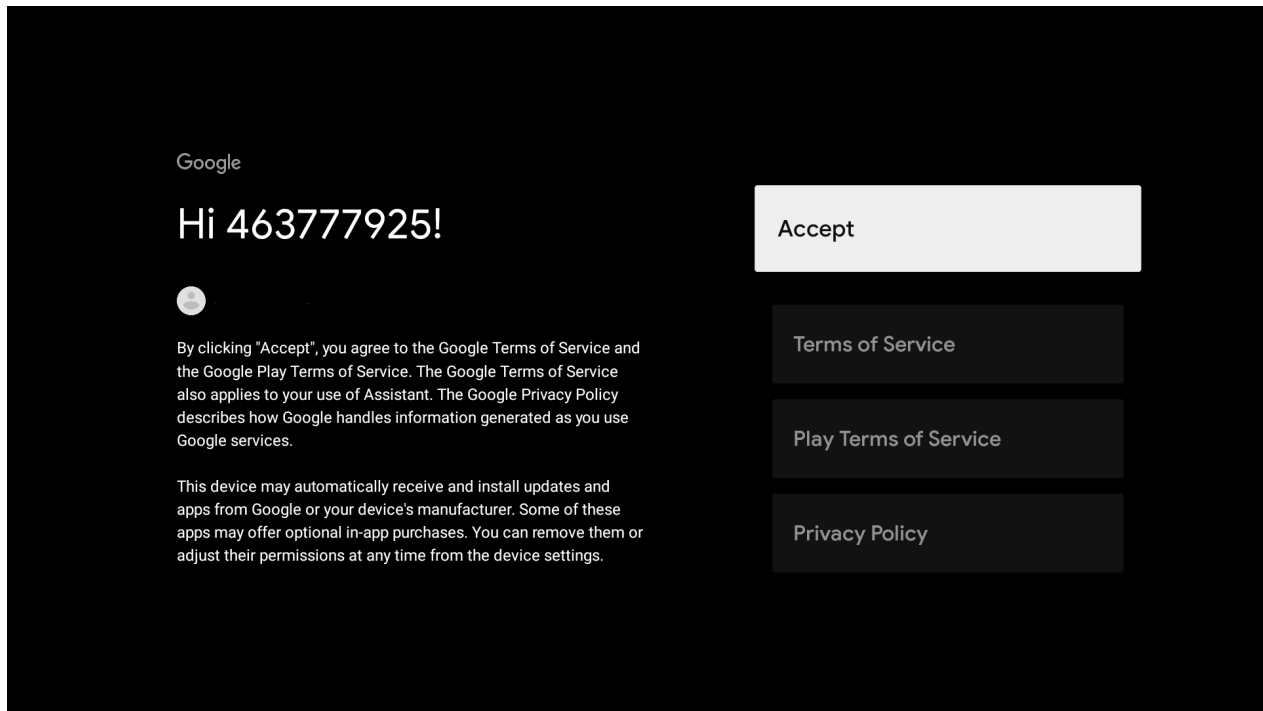

# GOOGLE ASSISTANT SETUP

Now starts the process of setting up your Google Assistant to work best for you.  
Please select Continue to start this process.

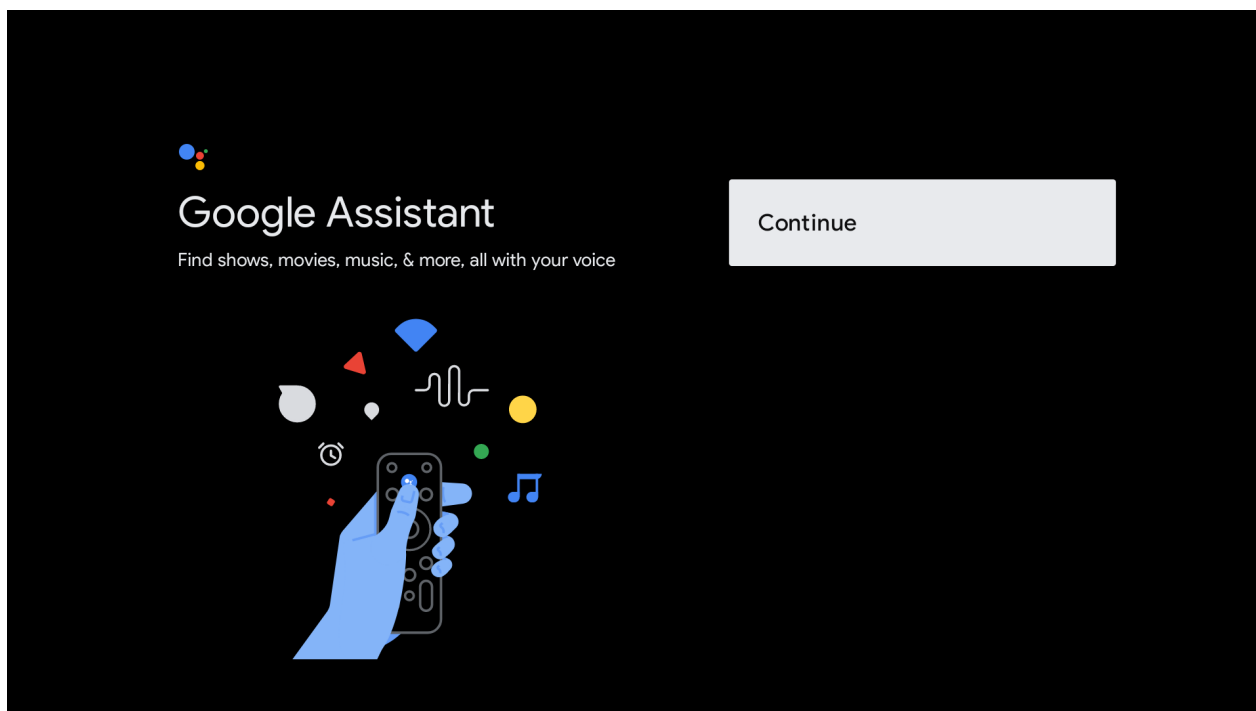

For the best experience with Google Assistant, please select “Allow” for Google Assistant to share requests with your TV’s Installed apps.

Without this permission, Google Assistant may not be able to find all the content from your TV’s Apps.

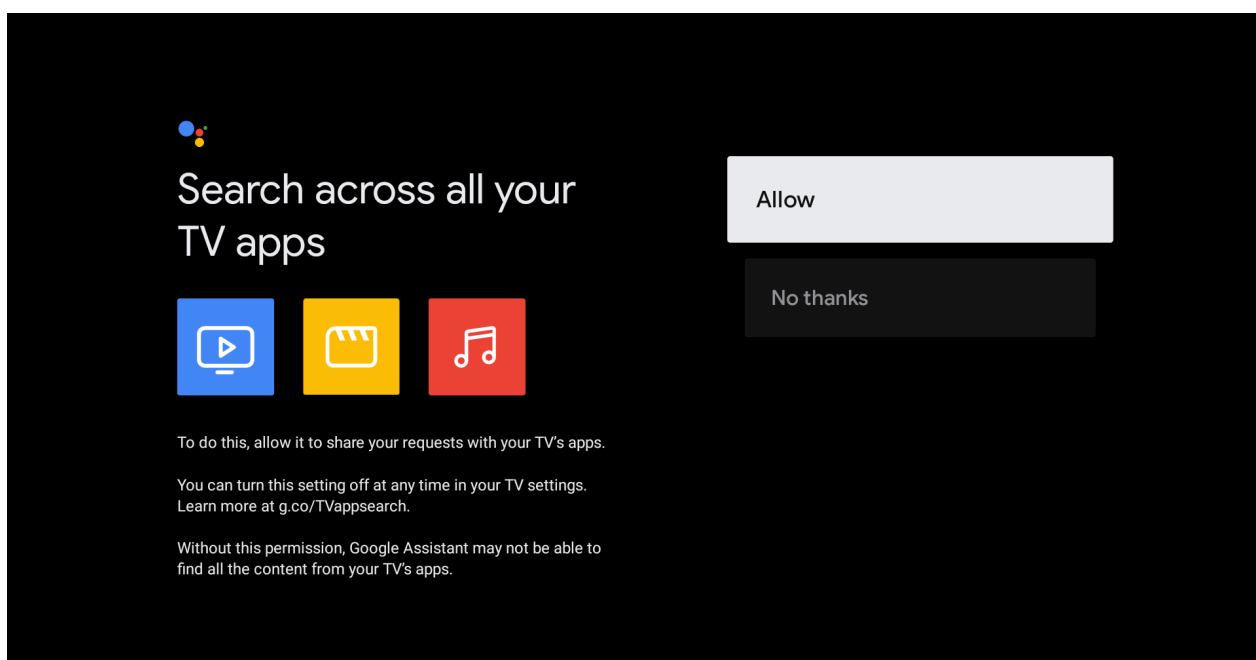



# GOOGLE ASSISTANT SETUP(CONT.)

If you have select “Allow” in the previous step, content recommendations can now be provided to you.

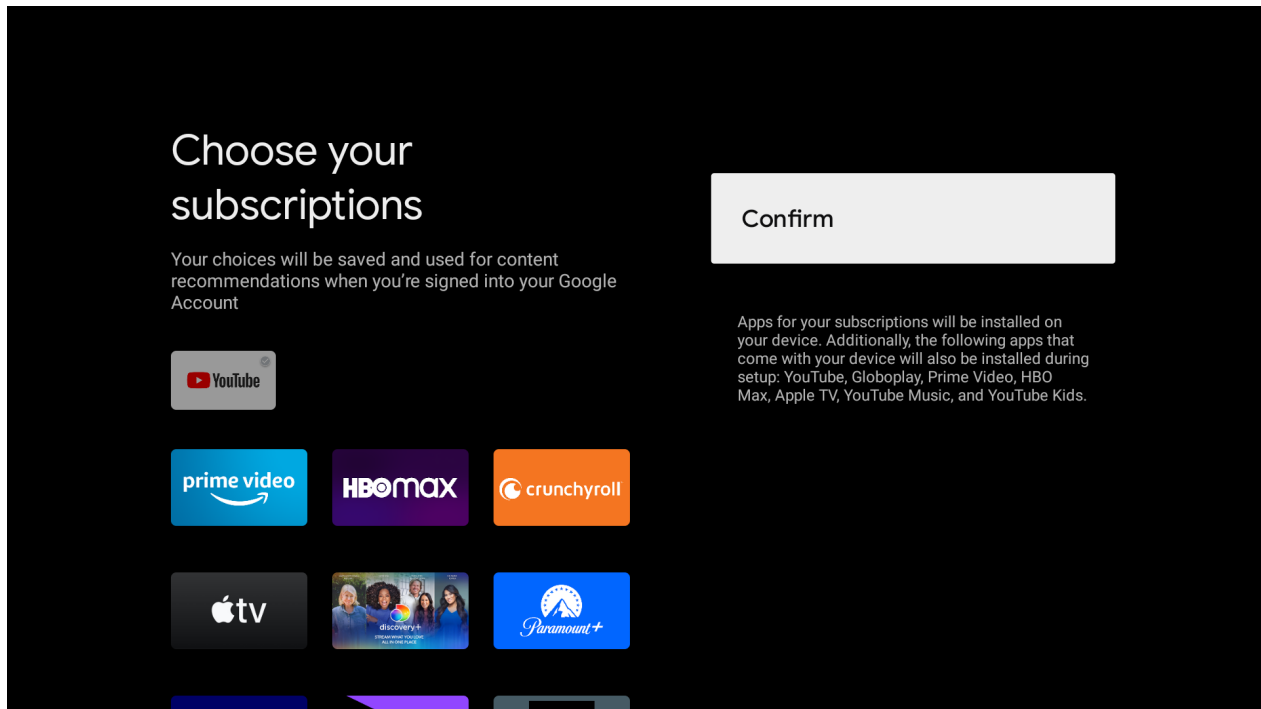

# CHANNEL INSTALLATION

Make sure to select "ANTENNA" to scan for channels using antenna cable.

NOTE: Please make sure Antenna (RF) cable is plugged into the TV port located on back of TV.

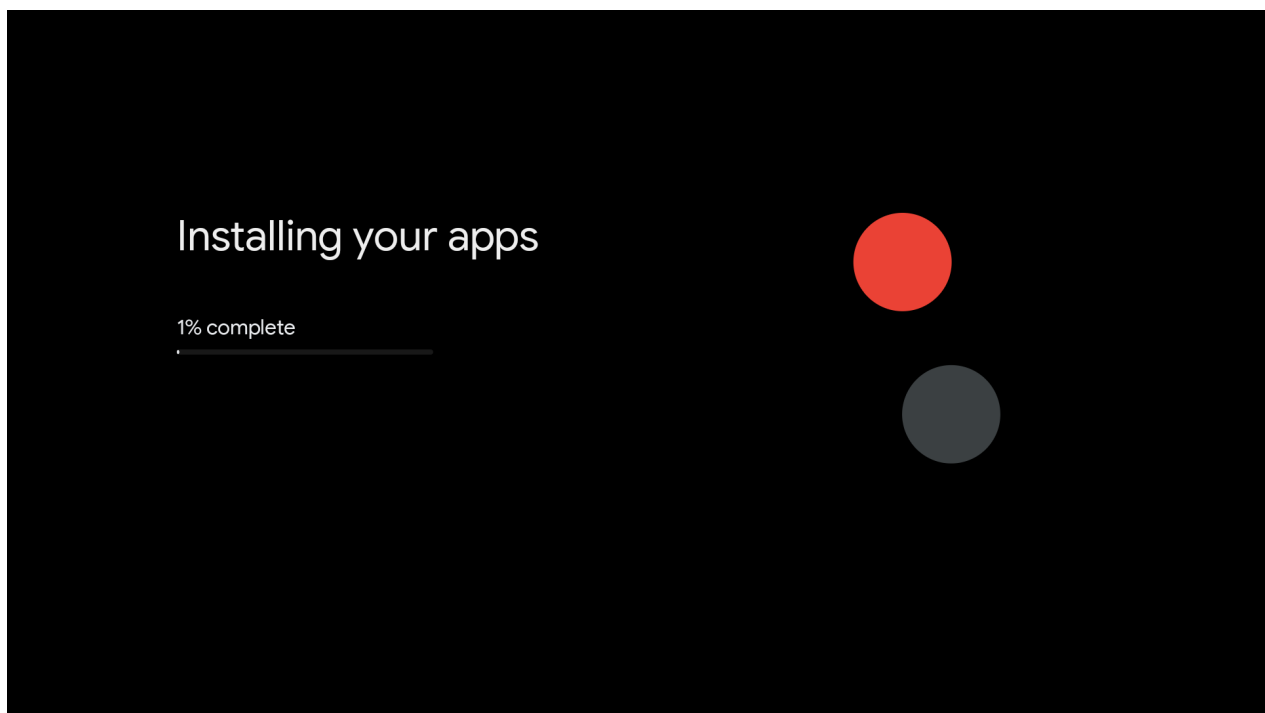
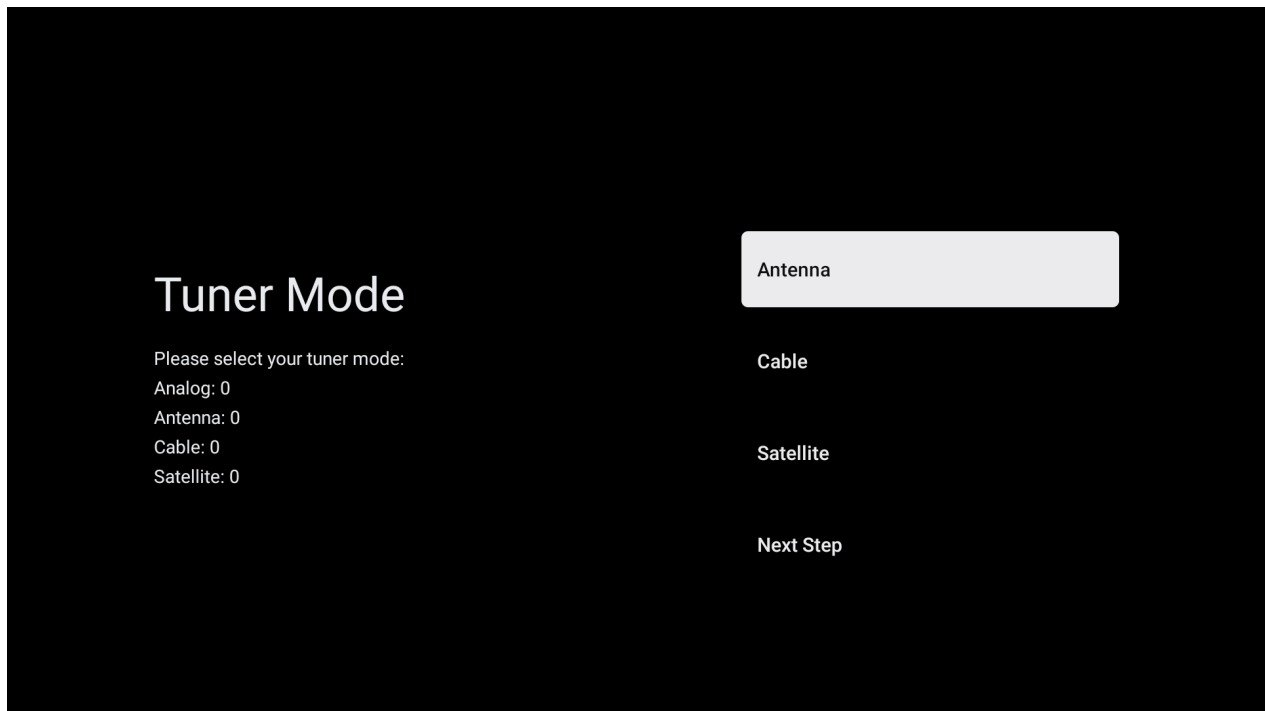

# GOOGLE TV

Once you have completed initial setup, you will now enter the Google TV home screen.

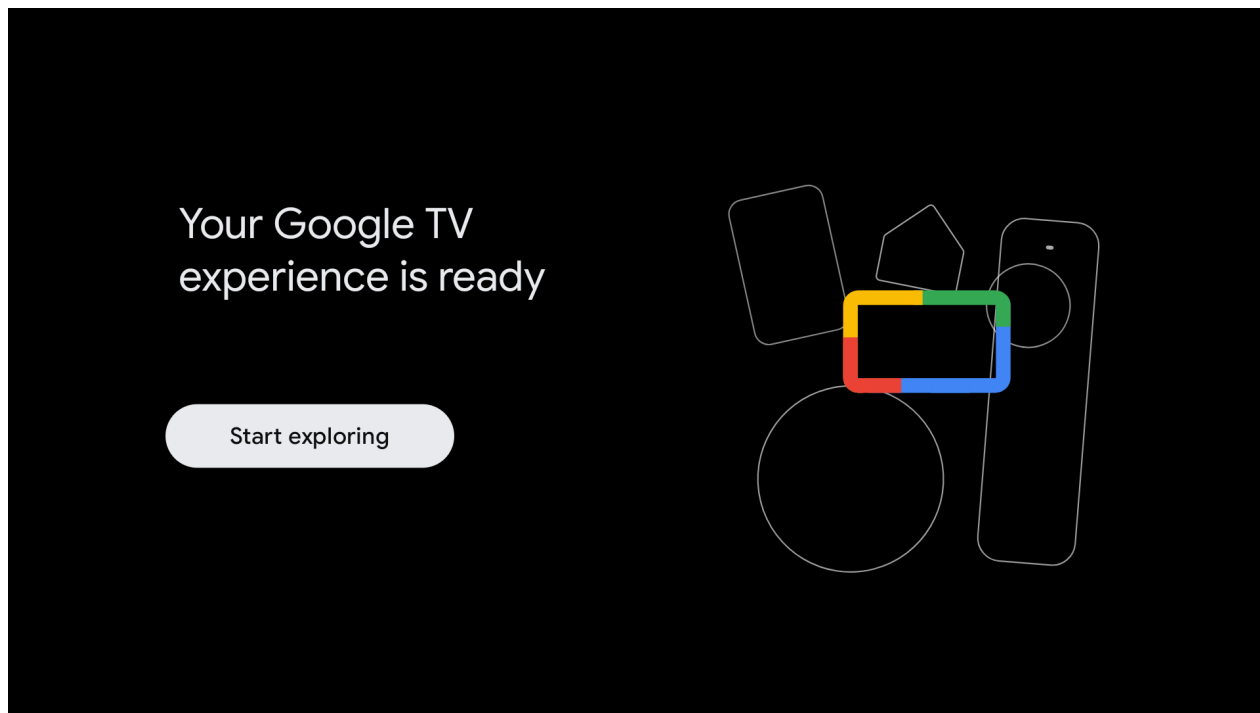

# GOOGLE TV(CONT.)

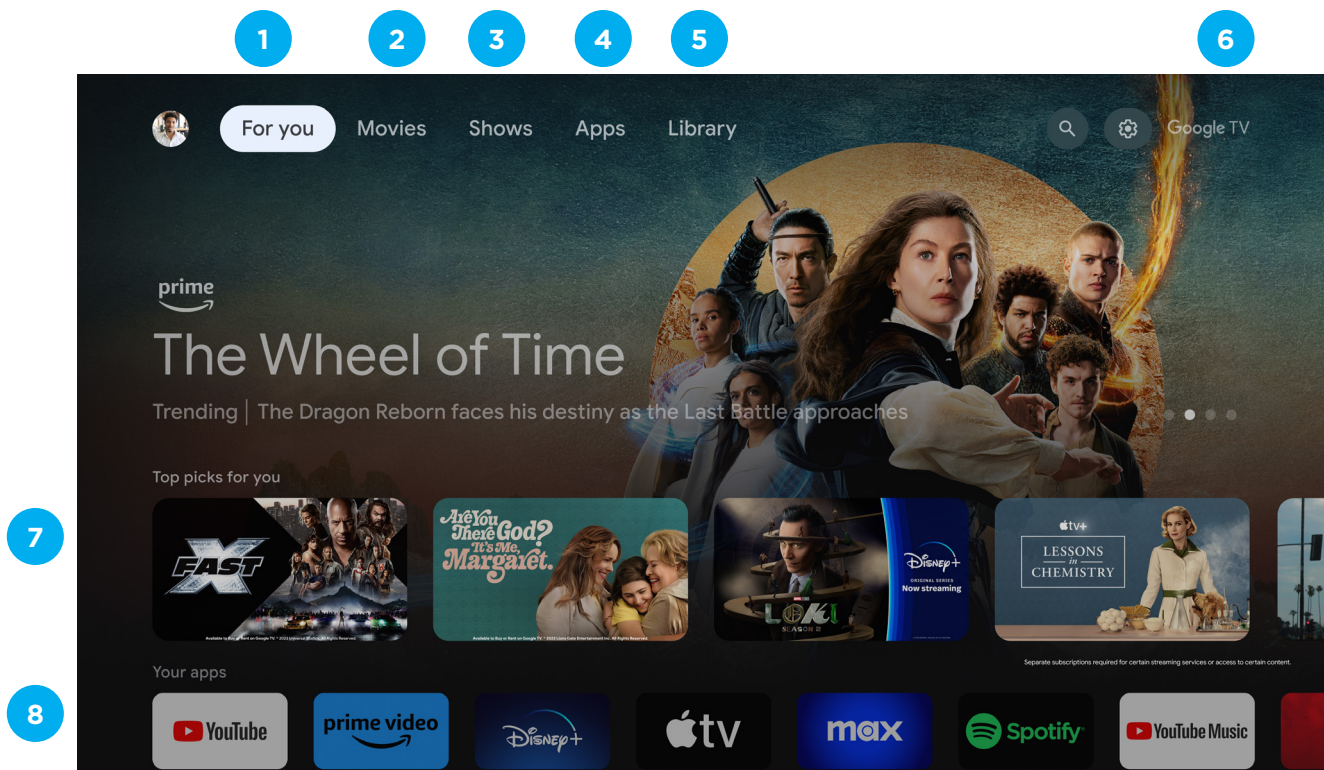

Press the Google Assistant button on your remote to do more on your TV with your voice, or select “Search” and type in what you are looking for.

1. **FOR YOU** - Main page for advertised TV shows, Live TV, Installed Apps, and top picks based on content recommendations tailored for you.
  - 7 - Each row past this point will display recommended content from the apps you already have installed.
  - 8 - Apps you have installed. At the end of this row of apps, Select the + box and add your app that you have downloaded and installed to the home screen of your Google TV.
2. **MOVIES** - This menu is all movies recommended for you to watch.
3. **SHOWS** - This menu is all TV shows recommended for you to watch.
4. **APPS** - to search for and download/install onto your Google TV.
5. **LIBRARY** - All installed app will appear in this menu, including updates and more.
6. **PROFILE** - Select this option if you want to access:
  - + Add or Manage Google Account
  - Settings
  - Date & Time
  - TV Inputs
  - Picture (TV Display)

# GOOGLE ASSISTANT

Do more on your TV with your voice. Press the Google Assistant button on your remote to quickly search 400,000+ movies and shows, get recommendations to match your mood, control smart home devices, and more.



Ask Google to search for the latest blockbuster, stream shows, or open multiplayer games. Have it dim the lights by connecting smart home devices. Manage tasks and see your calendar. Or ask it questions and see the answers on your TV.

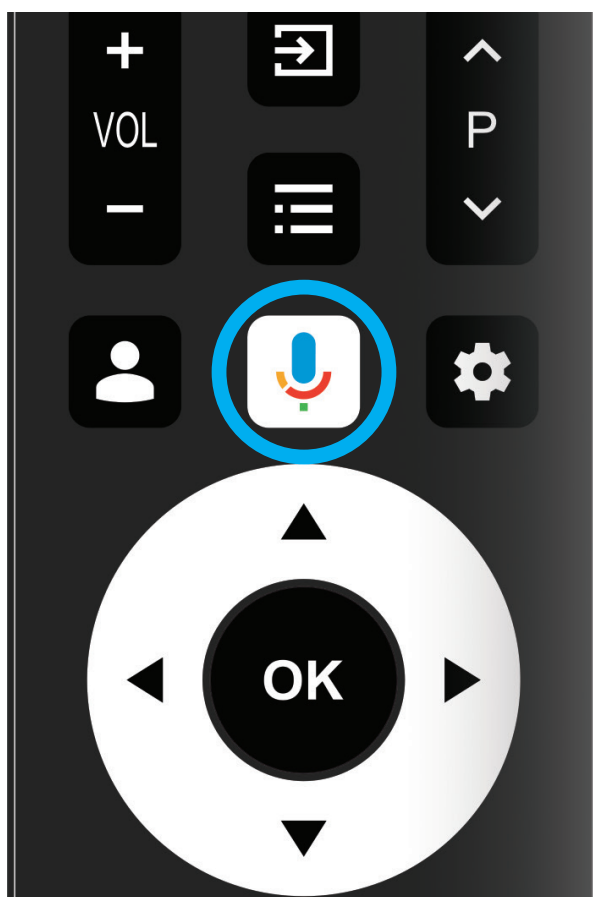

“What’s the weather today?”

# MENU

To access SETTINGS menu:

1. Select Profile Icon (#6 on page 33) menu
2. Select Settings

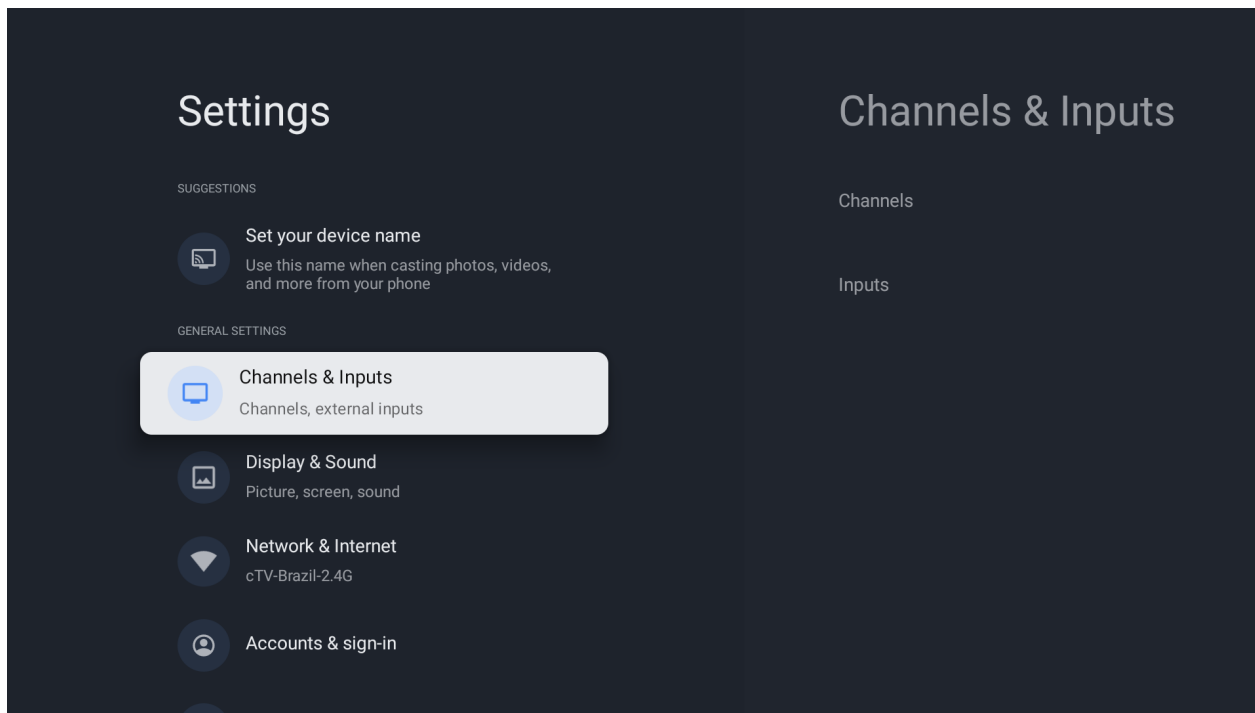

## SETTINGS AVAILABLE ARE:

- **Set your Device Name** - This is to pick a Chromecast name, when searching to chromecast content from smartphone to TV, this name will appear on your smart device.
- **Channels & Inputs** - Live TV and TV inputs menu
- **Display & Sound** - Picture and Audio settings
- **Network & Internet** - Wi-Fi or Ethernet connection settings
- **Accounts & Sign in** - Google Account settings

# PICTURE MENU

To access **PICTURE** menu:

1. Select **Profile Icon (#6 on page 33)** menu
2. Select **Settings**
3. Go down and select **Display & Sound**.
4. Then select **Picture**

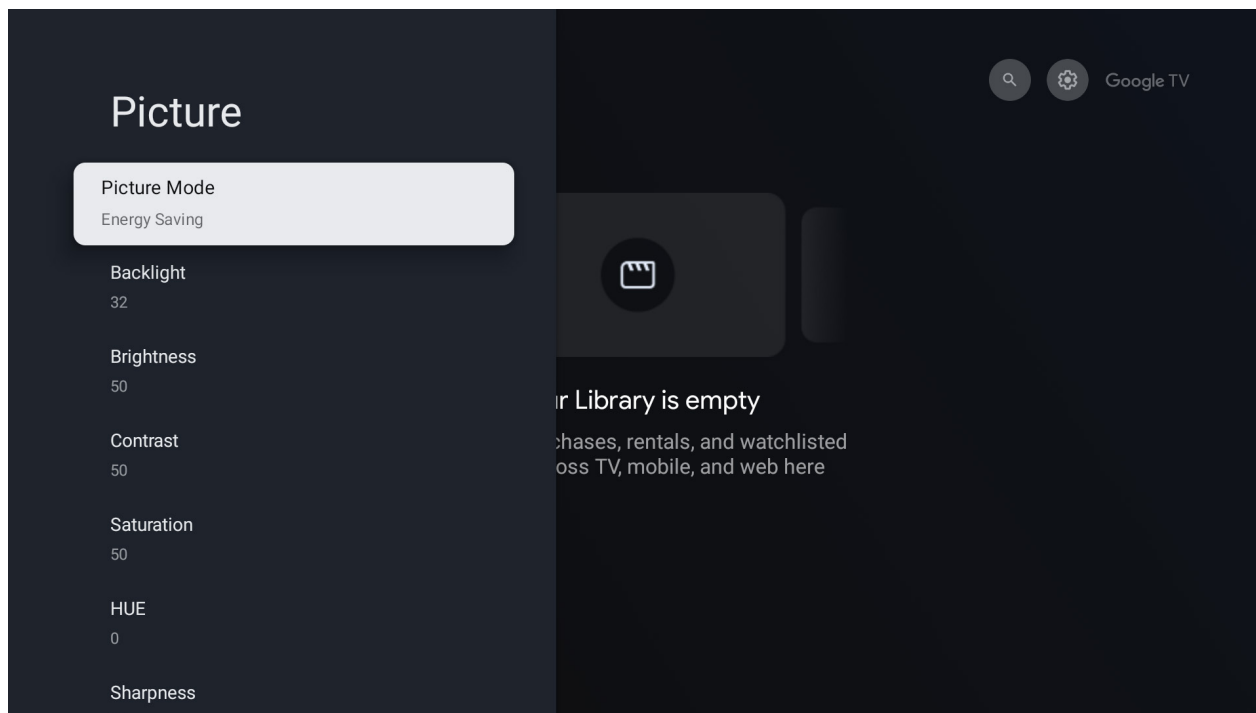

# SOUND MENU

To access **SOUND** menu:

1. Select **Profile** Icon (**#6 on page 33**) menu
2. Select **Settings**
3. Go down and select **Display & Sound**.
4. Then select **Sound**

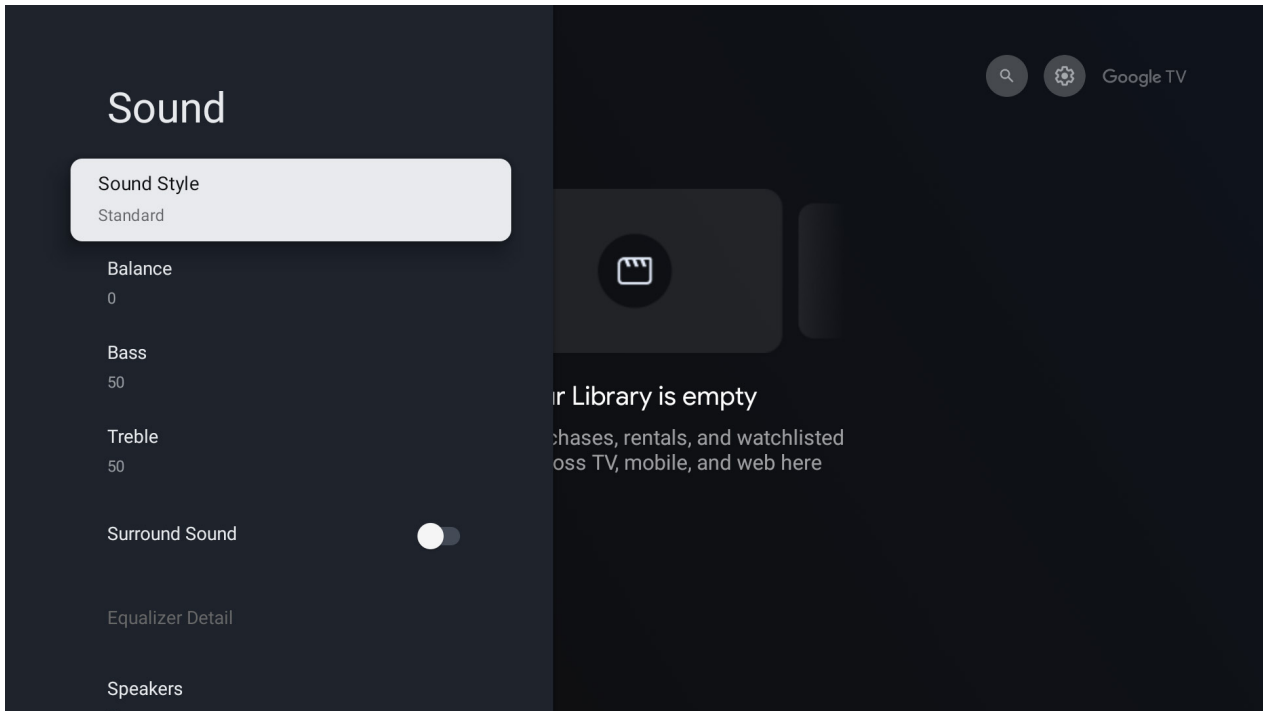



# SYSTEM MENU

To access **SYSTEM** menu:

1. Select **Profile** Icon (**#6 on page 33**) menu
2. Select **Settings**
3. Go down and select **System**.

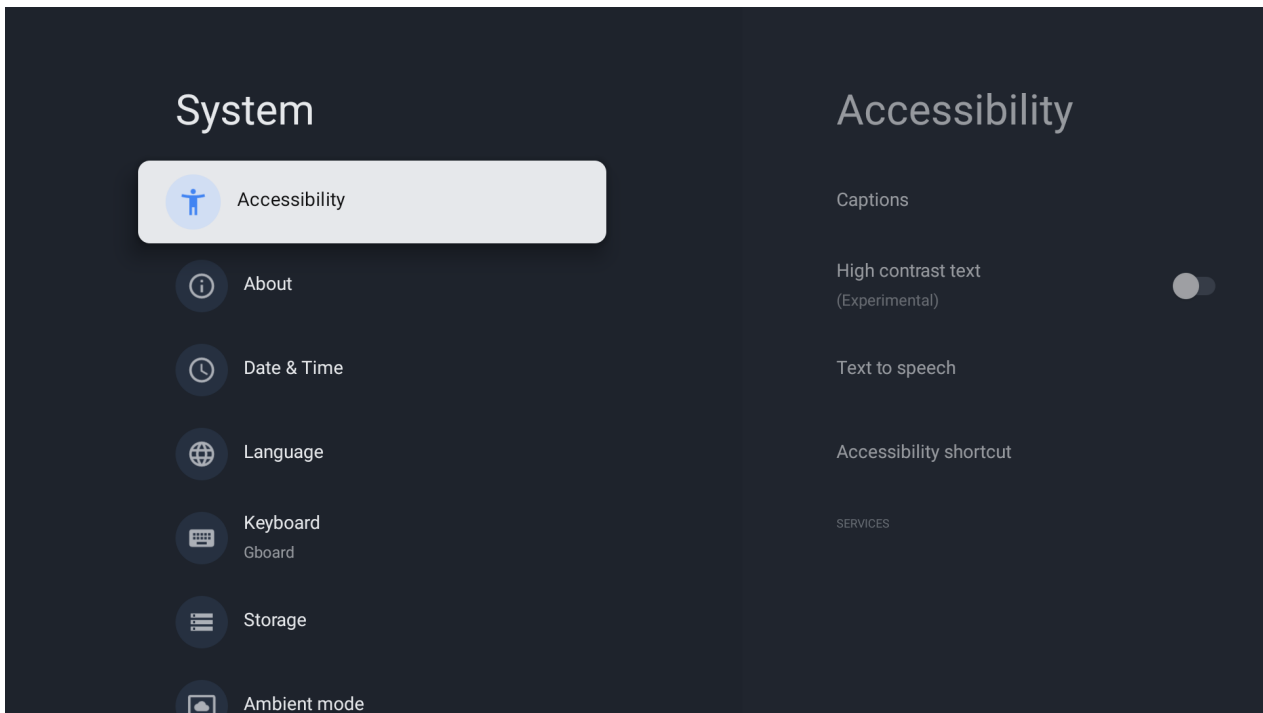

# ABOUT MENU

To access **About** menu:

1. Select **Profile** Icon (**#6 on page 33**) menu
2. Select **Settings**
3. Go down and select **About**.

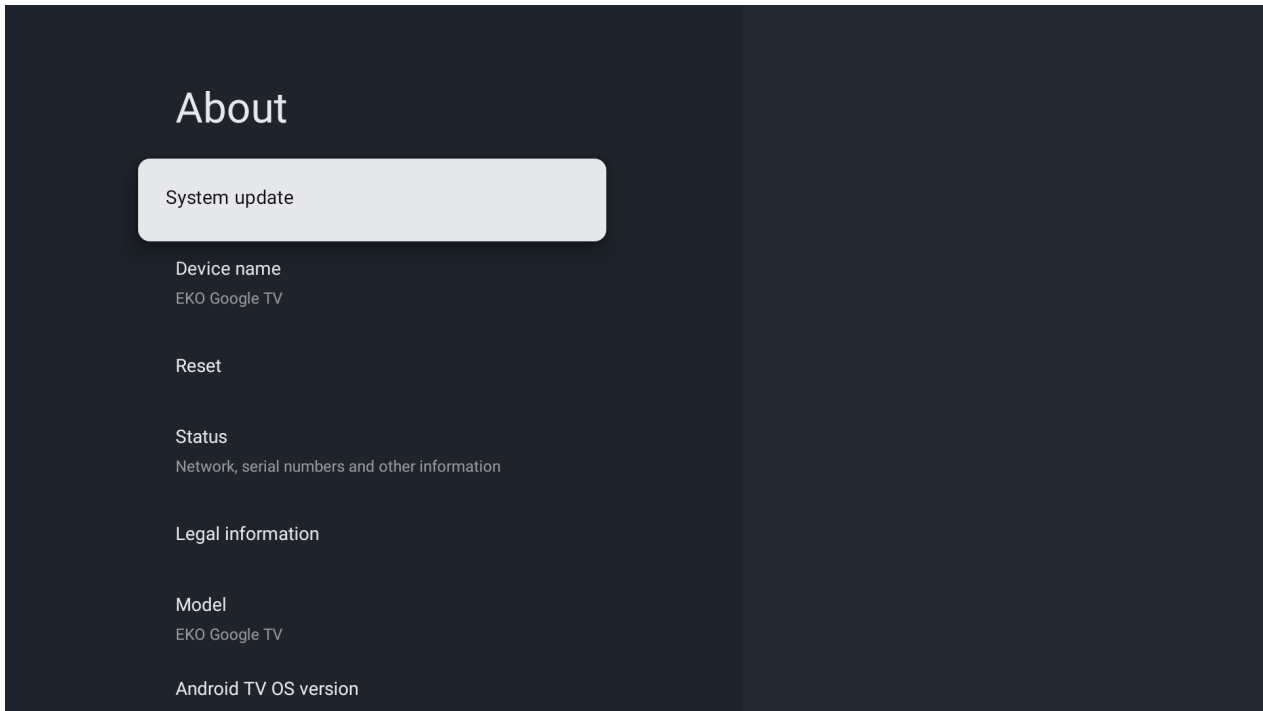

# PARENTAL CONTROL

To access **PARENTAL CONTROL** menu,

1. Go to **LiveTV APP**
2. Press **menu** key on remote control.
3. Move to **Parent controls**.
4. Press **OK**, then input your password which you set at the initial process to open Parent controls menu

From here you have the option to select and create a new password to lock the channels you want to lock.

**Note:** please make sure to store/save password somewhere you can access at a later date. Forgetting password, you may need to factory reset TV to use again.

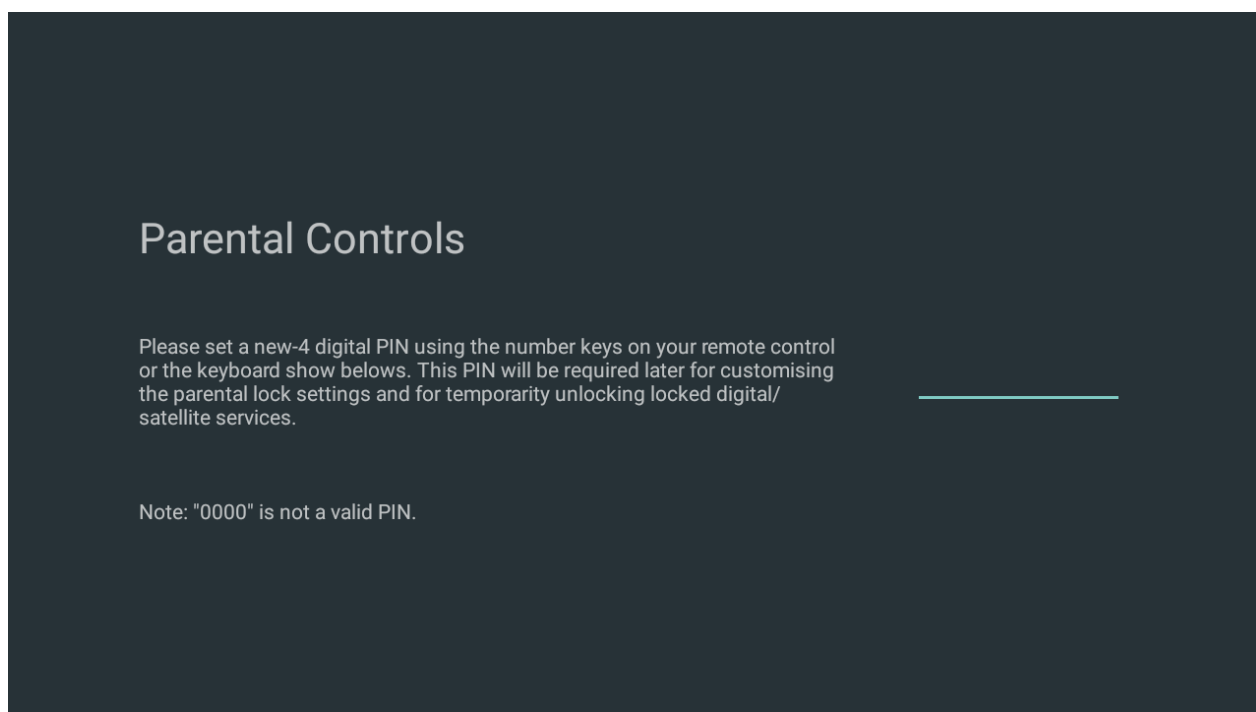

# FAQs

## GENERAL PROBLEMS WITH TV SET

Symptoms	Items to check and actions to follow
"ghost" or double image	This may be caused by obstruction to antenna due to high rise buildings or hills. Using a highly directional antenna may improve the picture.
No power	<ul style="list-style-type: none"> <li>• Check if the TV's AC power cord is plugged into the outlet.</li> <li>• Unplug the TV, wait for 60 seconds. Then reinsert plug into the outlet and turn on the TV again.</li> </ul>
No picture	<ul style="list-style-type: none"> <li>• Check antenna connections at the rear of the TV to see if it is properly connected to the TV.</li> <li>• Possible broadcast station trouble. Try another channel.</li> <li>• Adjust the contrast and brightness setting.</li> <li>• Check the Closed Captions control. Some TEXT modes could block the screen.</li> </ul>
Good picture but no sound	<ul style="list-style-type: none"> <li>• Increase the volume level by pressing the VOL+ button on the remote control or on the TV side control panel.</li> <li>• Press the MUTE button on the remote control to ensure mute is off.</li> </ul>
Good sound but poor color	Adjust the contrast, color and brightness settings
Snowy picture and noise	Check the antenna connection
Horizontal dotted line	This may be caused by electrical interference (e.g. hair dryer, near-by neon lights, etc.) Turn off the equipment.
Television not responding to remote control	<ul style="list-style-type: none"> <li>• Check whether the batteries are working. Replace if necessary.</li> <li>• Clean the remote control sensor lens on the TV.</li> <li>• You can still use the buttons on the side of your TV.</li> </ul>
Pixels (dots) that are always dark or always lit	Your TV is precision-manufactured using an extremely high level of technology. However, sometimes pixels may not display correctly. These types of occurrences are inherent to this type of product and do not constitute a defective product.

## Italiano



### **Trattamento del dispositivo elettrico od elettronico a fine vita (Applicabile in tutti i paesi dell'Unione Europea e in quelli con sistema di raccolta differenziata)**

Il simbolo del cassonetto barrato riportato sull'apparecchiatura indica che il prodotto alla fine della propria vita utile deve essere raccolto separatamente dagli altri rifiuti. L'utente dovrà pertanto conferire l'apparecchiatura integra dei componenti essenziali giunta a fine vita agli idonei centri di raccolta differenziata dei rifiuti elettronici ed elettrotecnici, oppure riconsegnarla al rivenditore al momento dell'acquisto di nuova apparecchiatura di tipo equivalente, in ragione di uno a uno, oppure 1 a zero per le apparecchiature aventi lato maggiore inferiore a 25cm.

Assicurandovi che questo prodotto sia smaltito correttamente, voi contribuirete a prevenire potenziali conseguenze negative per l'ambiente e per la salute che potrebbero altrimenti essere causate dal suo smaltimento inadeguato. Il riciclaggio dei materiali aiuta a conservare le risorse naturali. Per informazioni più dettagliate circa il riciclaggio di questo prodotto, potete contattare l'ufficio comunale, il servizio locale di smaltimento rifiuti oppure il negozio dove l'avete acquistato.

Chiunque abbandona o cestina questo apparecchio e non lo riporta in un centro di raccolta differenziata per rifiuti elettrici-elettronici è punito con la sanzione amministrativa pecuniaria prevista dalla normativa vigente in materia di smaltimento abusivo di rifiuti di cui al D.Lgs n. Decreto Legislativo N°49 del 14 Marzo 2014.

## English



### **Disposal of old electrical & electronic equipment (Applicable in the European Union and other European countries with separate collection systems)**

This symbol on the product or in its packaging indicates that this product shall not be treated as household waste. Instead it shall be handed over to the applicable collection point for the recycling of electrical and electronic equipment. By ensuring this product is disposed of correctly, you will help prevent potential negative consequences for the environment and human health, which could otherwise be caused by inappropriate waste handling of this product. The recycling of materials will help to conserve natural resources. For more detailed information about recycling of this product, please contact your local city office, your household waste disposal service or the shop where you purchased the product.

## Français



### **Traitement des appareils électriques et électroniques en fin de vie (Applicable dans les pays de l'Union Européenne et aux autres pays européens disposant de systèmes de collecte sélective)**

Ce symbole, apposé sur le produit ou sur son emballage, indique que ce produit ne doit pas être traité avec les déchets ménagers. Il doit être remis à un point de collecte approprié pour le recyclage des équipements électriques et électroniques. En s'assurant que ce produit est bien mis au rebus de manière appropriée, vous aiderez à prévenir les conséquences négatives potentielles pour l'environnement et la santé humaine. Le recyclage des matériaux aidera à conserver les ressources naturelles. Pour toute information supplémentaire au sujet du recyclage de ce produit, vous pouvez contacter votre municipalité, votre déchetterie ou le magasin où vous avez acheté le produit.

## Español



### **Tratamiento de los equipos eléctricos y electrónicos al final de su vida útil (Aplicable en la Unión Europea y en países europeos con sistemas de recogida selectiva de residuos)**

Este símbolo en su equipo o su embalaje indica que el presente producto no puede ser tratado como residuos domésticos normales, sino que deben entregarse en el correspondiente punto de recogida de equipos eléctricos y electrónicos. Asegurándose de que este producto es desechado correctamente, Ud. Está ayudando a prevenir las consecuencias negativas para el medio ambiente y la salud humana que podrían derivarse de la incorrecta manipulación de este producto. El reciclaje de materiales ayuda a conservar las reservas naturales. Para recibir información detallada sobre el reciclaje de este producto, por favor, contacte con su ayuntamiento, su punto de recogida más cercano o el distribuidor donde adquirió el producto.

## Deutsch



### **Entsorgung von gebrauchten elektrischen und elektronischen Geräten (Anzuwenden in den Ländern der Europäischen Union und anderen europäischen Ländern mit einem separaten Sammelsystem für diese Geräte)**

Das Symbol auf dem Produkt oder seiner Verpackung weist darauf hin, dass dieses Produkt nicht als normaler Haushaltsabfall zu behandeln ist, sondern an einer Annahmestelle für das Recycling von elektrischen und elektronischen Geräten abgegeben werden muss. Durch Ihren Beitrag zum korrekten Entsorgen dieses Produkts schützen Sie die Umwelt und die Gesundheit Ihrer Mitmenschen. Umwelt und Gesundheit werden durch falsches Entsorgen gefährdet. Materialrecycling hilft den Verbrauch von Rohstoffen zu verringern. Weitere Informationen über das Recycling dieses Produkts erhalten Sie von Ihrer Gemeinde, den Kommunalen Entsorgungsbetrieben oder dem Geschäft, in dem Sie das Produkt gekauft haben.

Ayonz Central Ltd  
20 HARCOURT STREET  
DUBLIN 2 D02 H364 IRELAND  
Prodotto in China



**QBELL** è un marchio di proprietà di **Ayonz Central Ltd** 20 HARCOURT STREET DUBLIN 2 D02 H364 IRELAND

**QBELL** is a trademark owned by **Ayonz Central Ltd** 20 HARCOURT STREET DUBLIN 2 D02 H364 IRELAND.

**Gentile Cliente**

Con la presente il produttore **Ayonz Central Ltd** dichiara che questo dispositivo è conforme alle Direttive 2014/53/EU.

Il testo integrale della dichiarazione di conformità UE è disponibile al seguente indirizzo internet: [www.qbell.it](http://www.qbell.it)



[www.qbell.it](http://www.qbell.it)

# Q.Bell



## QT40FGF9A Bedienungsanleitung

Bitte lesen Sie dieses Handbuch vor der Verwendung sorgfältig durch und bewahren Sie es für zukünftige Referenzen auf.





# INHALT

---

Allgemeine Sicherheit	4
Produktdatenblatt	16
Spezifikationen	17
Installation	18
Kontrollen und Verbindungen	20
Fernsteuerung	22
Ersteinrichtung	25
Wi-Fi	27
Google	27
Akzeptanz der Nutzungsbedingungen	28
Google Assistant Setup	29
Kanalinstallation	31
Google TV™	32
Dashboard	33
Google Assistant	34
Menü	35
Persönlich	36
Ton	37
System	38
Info	39
Kindersicherung	40
FAQs	41

---

# ALLGEMEINE SICHERHEIT

**Lesen Sie diese Bedienungsanleitung sorgfältig durch, da sie wichtige Informationen zur Sicherheit, Verwendung und Wartung des Geräts enthält. Bewahren Sie das Handbuch für die Zukunft auf.**

1. Trennen Sie den Stecker von der Steckdose bei längerer Nichtbenutzung. Trennen Sie Stecker und Antennenkabel auch bei starkem Gewitter.
2. Ziehen Sie nicht das Kabel, um den Stecker aus der Buchse zu ziehen.
3. Legen Sie keine schweren Gegenstände auf die Kabel.
4. Biegen oder verknoten Sie die Kabel nicht.
5. Der Fernsehbildschirm besteht aus einem zerbrechlichen Material, daher sollte er nicht Stößen oder Druck ausgesetzt werden, um Schäden zu vermeiden. Wenn es beschädigt ist, entfernen Sie den Stecker aus der Steckdose und wenden Sie sich an ein Servicecenter. Wenn Flüssigkeit aus dem Panel kommt, seien Sie vorsichtig und lassen Sie es nicht in Kontakt mit Ihren Augen und Mund kommen, wenden Sie sich bei Bedarf an einen Arzt.
6. Schalten Sie vor Reinigung und Wartung das Netz aus und ziehen Sie es aus. Verwenden Sie zur Reinigung nur ein sauberes, trockenes Tuch. Verwenden Sie keine aggressiven Reinigungsmittel wie Verdünner, Alkohol, Benzin.
7. Stellen Sie das Gerät auf eine stabile Oberfläche, die seinem Gewicht standhält. Wenn Sie ein Mobiltelefon verwenden, muss es stark und groß genug sein, um zu verhindern, dass der Fernseher über die Ränder des Schrankes hinausragt. Wenn es an der Wand befestigt ist, befolgen Sie die Anweisungen zur korrekten Befestigung, um Gefahr zu vermeiden. Stellen Sie den Fernseher nicht in hohen Positionen (Möbel, Regale, Regale), es sei denn, sie sind ordnungsgemäß an der Wand befestigt. Stellen Sie kein Textil oder ähnliches Produkt zwischen den Fernseher und die Möbel. Es ist notwendig, Kinder über die Gefahren zu informieren, um zu verhindern, dass sie auf die Möbel klettern, um den Fernseher und seine Accessoires zu erreichen.

## ALLGEMEINE SICHERHEIT (Cont.)

8. Lassen Sie ausreichend Platz an den Seiten des Fernsehers, um eine ordnungsgemäße Belüftung zu gewährleisten.
9. Setzen Sie das Fernsehgerät nicht direktem Sonnenlicht, Wärmequellen oder Quellen mit offener Flamme (Kerzen) aus.
10. Keine Gegenstände, die Flüssigkeiten enthalten, wie Vasen, sollten auf das Fernsehgerät gestellt werden. Vermeiden Sie Tropfen und Wasserspritzer.
11. Schließen Sie nur an eine Netzsteckdose an, die den geltenden Vorschriften und den Kennzeichendaten des Fernsehers entspricht. Die Netzsteckdose muss dicht und leicht zugänglich sein, um das Fernsehgerät im Gefahrenfall zu trennen. Wenn das Fernsehgerät keinen bestimmten Abschaltswitch hat, trennen Sie zum Ausschalten des Fernsehers den Netzstecker.
12. Setzen Sie keine Gegenstände jeglicher Art in die Steckplätze des Fernsehers ein, da die Gefahr eines Stromschlags besteht. Wenn das Fernsehgerät keinen bestimmten Abschaltswitch hat, trennen Sie zum Ausschalten des Fernsehers den Netzstecker.
13. Setzen Sie keine Gegenstände jeglicher Art in die Steckplätze des Fernsehers ein, da die Gefahr eines Stromschlags besteht.
14. Lesen Sie diese Bedienungsanleitung sorgfältig durch, bevor Sie das Fernsehgerät verwenden.
15. Bewahren Sie dieses Handbuch, die vollständige Garantiekarte, den Beleg und die Produktverpackung auf. Die Sicherheitshinweise reduzieren das Risiko von Feuer, Stromschlag und Verletzungen, wenn sie richtig befolgt werden. Bitte befolgen Sie alle Anweisungen und beachten Sie alle Warnungen.

# ALLGEMEINE SICHERHEIT (Cont.)

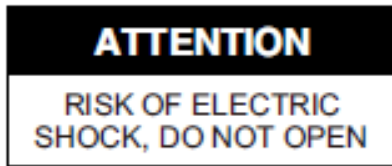

ACHTUNG: Um das Risiko eines elektrischen Schlags zu verringern, entfernen Sie die Abdeckung nicht. Es enthält keine nützlichen Teile für den Benutzer. ZUR UNTERSTÜTZUNG AUF QUALIFIZIERTES PERSONAL.

Die Abdeckung (oder Rückseite) des Geräts sollte nicht entfernt werden, um das Risiko eines Stromschlags zu vermeiden.

Dieses Gerät darf nur von einem qualifizierten Servicepersonal gewartet werden.



Der Blitz mit Symbol innerhalb des Dreiecks soll Sie vor einer nicht isolierten gefährlichen Spannung im Gehäuse des Produkts, die ausreichend groß sein könnte, um das Risiko eines elektrischen Schlags für Personen zu erzeugen.



Das Ausrufezeichen innerhalb des Dreiecks soll Sie vor wichtigen Betriebs- und Wartungshinweisen in den Dokumenten warnen, die dem Produkt beigelegt sind.



Um mögliche Hörschäden zu vermeiden, beschränken Sie die Hörzeit auf hohe Lautstärken.

# ALLGEMEINE SICHERHEIT (Cont.)

## WARNUNG

1. Verwenden Sie Möbel oder Ständer, die vom Hersteller empfohlen werden.
2. Das Produkt muss auf einer Oberfläche installiert werden, die sein Gewicht richtig stützt.
3. Stellen Sie sicher, dass das Produkt vollständig auf der Oberfläche aufliegt, auf der es installiert ist.
4. Stellen Sie das Produkt nicht auf einen hohen Schrank, ohne den Schrank oder das Produkt stabil zu befestigen.
5. Dies verhindert, dass der Fernseher herunterfällt.
6. Legen Sie das Produkt nicht auf leitfähige oder brennbare Gewebe oder andere Materialien.
7. Achten Sie darauf, dass Kinder nicht auf das Möbel oder die Halterung klettern, an der das Fernsehgerät installiert ist, mit der Absicht, nahe an dieses zu kommen, um so das Risiko eines Absturzes des Trägers oder Produkts zu vermeiden; Jede Bedienung am Fernseher muss von einem Erwachsenen durchgeführt werden.

## WARNUNG

1. Setzen Sie dieses Gerät nicht Regen oder Feuchtigkeit aus, da es zu einem Brand oder einer Stromschlaggefahr führen kann.
2. Manipulieren oder modifizieren Sie das Produkt in keiner Weise.
3. Verwenden Sie nur das vom Hersteller beschriebene und empfohlene Zubehör.
4. Bitte setzen Sie das Produkt keinem direkten Kontakt mit Wasser aus.
5. Stellen Sie keine Gegenstände auf das Produkt, einschließlich Flüssigkeitsbehälter wie Gläser.
6. Seien Sie vorsichtig, wenn Sie die Batterie der Fernbedienung austauschen; Falsche Installation kann zu Explosionsgefahren führen. Ersetzen Sie den Akku durch den gleichen oder gleichwertigen Batterietyp.

# ALLGEMEINE SICHERHEIT (Cont.)

## **Installation**

16. Um das Fernsehgerät zu installieren, befolgen Sie bitte die Anweisungen in dieser Bedienungsanleitung. Dieses Produkt muss auf eine ausreichend stabile Oberfläche gestellt werden; Eine falsche Installation ist potenziell gefährlich, da das Fernsehgerät fallen und Verletzungen verursachen könnte. Seien Sie äußerst vorsichtig mit Kindern.

17. Vergewissern Sie sich vor der Installation des Geräts, dass die Ausgangsspannung mit der auf dem hinteren Etikett des Fernsehers angegebenen Spannung übereinstimmt, auf der die elektrischen Spezifikationen angegeben sind.

18. Verwenden Sie kein beschädigtes Netzkabel oder Stecker oder eine Steckdose mit einem losen Anschluss. Das könnte einen elektrischen Schlag verursachen.

19. Schließen Sie nicht mehrere Geräte an dieselbe Steckdose an. Dies kann dazu führen, dass der Auslass überhitzt und ein Feuer verursacht wird. Stellen Sie sicher, dass die Steckdose beim Betrieb des Fernsehers leicht zugänglich ist.

20. Biegen, wickeln oder verdrehen Sie das Netzkabel nicht übermäßig.

21. Lassen Sie nichts auf dem Netzkabel und dem Antennenkabel ruhen. Dies kann zu einem Brand oder Stromschlag führen.

22. Verwenden Sie das Netzkabel nicht in der Nähe von Geräten, die Wärme erzeugen, wie Heizkörpern, Öfen oder Bügeleisen. Übermäßige Hitze könnte die Isolierung schmelzen und lebende Drähte freilegen, Feuer oder Stromschlag verursachen.

23. Trennen Sie das Fernsehgerät bei Gewitter oder bei längerer Nutzung. Andernfalls könnte es zu Feuer oder Stromschlag führen.

24. Blockieren Sie die Lüftungsöffnungen des Produkts nicht mit Artikeln wie Zeitungen, Tischdecken, Vorhängen. Stecken Sie keine Gegenstände in die Steckplätze an den Seiten und an der Rückseite des Fernsehers, da die

# ALLGEMEINE SICHERHEIT (Cont.)

Temperatur im Inneren des Fernsehers steigen und Feuer verursachen könnte.

25. Wenn Sie ungewöhnliche Gerüche oder Rauch aus dem Fernseher bemerken, ziehen Sie sofort das Netzkabel aus der Steckdose und wenden Sie sich an das Servicecenter. Andernfalls könnte es zu Feuer oder Stromschlag führen.

26. Wenn Sie das Fernsehgerät längere Zeit nicht verwenden oder es bewegt werden muss, trennen Sie das Netzkabel von der Steckdose.

27. Der Fernseher sollte regelmäßig gereinigt werden. Andernfalls könnte sich der Staub im Laufe der Zeit ansammeln und dazu führen, dass die Temperatur im Inneren des Fernsehers steigt und sich die Isolierung der Anschlüsse verschlechtert, was wiederum zu einem elektrischen Brand führen kann.

28. Das Produkt ist nicht für Personen (einschließlich Kinder) mit eingeschränkten körperlichen, sensorischen oder geistigen Fähigkeiten oder Kleinkinder jeden Alters bestimmt, es sei denn, es wird von einem Erwachsenen überwacht, der für ihre Sicherheit verantwortlich ist.

29. Die Batterien der Fernbedienung sollten nur von Erwachsenen entfernt werden. Achten Sie darauf, sie außerhalb der Reichweite von Säuglingen und Kindern aufzubewahren. Suchen Sie sofort einen Arzt auf, wenn ein Kind eine Batterie verschluckt hat.

30. Batterien sollten nicht direkter Sonneneinstrahlung oder Hitze ausgesetzt werden.

31. Verwenden Sie zum Reinigen des Fernsehers keine Chemikalien, Reinigungsmittel oder nasse Tücher, achten Sie darauf, dass Sie ein trockenes Tuch verwenden, um es von Flecken oder Staub zu reinigen, und zwar erst nachdem Sie das Gerät aus der Steckdose gezogen haben.

32. Wenden Sie sich an ein qualifiziertes Servicecenter, wenn Sie Reparaturen oder andere Serviceleistungen benötigen.

# ALLGEMEINE SICHERHEIT (Cont.)

## **WARNUNG!**

1. Wir empfehlen dringend, das Fernsehgerät an dem Ständer zu befestigen, auf dem es installiert ist.
2. Auf diese Weise können Unfälle, die durch das Umkippen der Möbel oder des Fernsehers verursacht werden, verhindert werden.
3. Um das Risiko schwerer Verletzungen zu vermeiden, empfehlen wir dringend, dieses Produkt dauerhaft an der Wand oder einer anderen geeigneten Oberfläche zu befestigen.
4. Fasteners are not included as surfaces made of different materials require different fixtures. Please contact qualified personnel.
5. Wenn ein Fernseher nicht stabil genug aufgestellt ist, kann es aufgrund eines versehentlichen Sturzes potenziell gefährlich sein. Viele Verletzungen, insbesondere bei Kindern, können durch einfache Vorsichtsmaßnahmen vermieden werden, wie z.B.:
6. Verwenden Sie Möbel oder Ständer, die vom Hersteller empfohlen werden.
7. Das Produkt muss auf einem Ständer installiert werden, der das Gewicht und die Größe des Fernsehers tragen kann.
8. Stellen Sie sicher, dass das Produkt vollständig auf der Oberfläche aufliegt, auf der es installiert ist.
9. Kinder über die Gefahren unterrichten, die beim Klettern auf Möbeln entstehen können, mit dem Ziel.

## **Achten Sie darauf, das Produkt gemäß den folgenden Überlegungen zu positionieren:**

33. Bevorzugen Sie trockene Oberflächen in gut belüfteten Bereichen.
34. Nicht Sonnenlicht und anderen Wärmequellen aussetzen.
35. Berühren Sie nicht mit Wasser oder anderen Flüssigkeiten.
36. Schutz vor Staub und Schadstoffen.
37. Installieren Sie den Fernseher nicht auf Möbeln mit begrenztem Platz, wie Bücherregalen.
38. Installieren Sie das Fernsehgerät nicht in der Nähe von Wärmequellen wie Heizkörpern, Öfen oder anderen Geräten, die Wärme erzeugen.



## ALLGEMEINE SICHERHEIT (Cont.)

39. Stellen Sie keine Behälter mit Flüssigkeiten neben das Fernsehgerät. Sollte die Flüssigkeit fallen und in das Gehäuse eindringen, kann es zu Kurzschlüssen, Bränden oder Stromschlägen kommen.

40. Legen Sie keine kleinen Metallgegenstände auf das Gerät. Wenn solche Gegenstände in das Fernsehgehäuse eindringen, kann dies Kurzschlüsse, Feuer oder Stromschlag verursachen.

41. Verwenden oder lagern Sie keine brennbaren oder brennbaren Materialien in der Nähe des Geräts. Dies könnte Feuer oder Explosion verursachen. Stellen Sie keine offenen Flammen wie Kerzen, Zigaretten oder Räucherstäbchen auf den Fernseher.

42. Es ist ratsam, dass die Antenne außerhalb der Steckdose installiert wird; Bitte wenden Sie sich an einen professionellen Antennentechniker, um die Antenne zu installieren, um eine falsche Installation zu vermeiden, die Feuer, Stromschlag oder schwere Verletzungen verursachen könnte.

43. Installieren Sie das Gerät in einem angemessenen Abstand zur Wand, um eine ausreichende Belüftung zu gewährleisten.

44. Schließen Sie das Netzteil Ihres Fernsehers an eine leicht zugängliche und leicht zu trennende Steckdose an.

45. Verwenden Sie dieses Gerät nicht in der Nähe von Wasser. Verwenden Sie zum Beispiel nicht in der Nähe einer Wäschewanne, in einem nassen Keller, in der Nähe eines Pools oder dergleichen.

46. Reinigen Sie das Gerät nur mit trockenen Tüchern.

47. Die Lüftungsöffnungen nicht blockieren. Installieren Sie das Gerät gemäß den Anweisungen des Herstellers. Die Schlitze und Öffnungen auf der Rückseite oder Unterseite dienen der Belüftung, um einen zuverlässigen Betrieb des Fernsehers zu gewährleisten und ihn vor Überhitzung zu schützen. Blockieren oder bedecken Sie diese Öffnungen nicht. Blockieren Sie die Öffnungen nicht, indem Sie den Fernseher auf ein Bett stellen, ein Sofa oder ähnliche Oberflächen.

## ALLGEMEINE SICHERHEIT (Cont.)

48. Installieren Sie dieses Gerät nicht in der Nähe von Wärmequellen wie Heizkörpern, Heizlüftern, Öfen oder anderen Geräten (einschließlich Verstärkern), die Wärme erzeugen.

49. Ändern Sie nicht den Sicherheitszweck des polarisierten oder erdenden Steckers. Ein polarisierter Stecker hat zwei Klingen mit einer breiter als die andere. Ein Erdungsstopf hat zwei Klingen und einen dritten Erdungsstopf. Die größte Lamelle oder der dritte Pol erfüllen eine Schutzfunktion. Wenn der mitgelieferte Stecker nicht in Ihre Steckdose passt, wenden Sie sich an einen Elektriker, um die veraltete Steckdose zu ersetzen.

50. Schützen Sie das Netzkabel vor dem Betreten oder Einklemmen, insbesondere an Steckern, praktischen Steckdosen und der Stelle, an der das Kabel das Gerät verlässt.



51. Verwenden Sie nur das vom Hersteller angegebene Zubehör.

52. Nur mit dem vom Hersteller angegebenen Wagen, Ständer, Stativ, Halterung oder Tisch verwenden oder zusammen mit dem Gerät verkauft werden. Wenn Sie einen Wagen benutzen, sollten Sie vorsichtig sein, wenn Sie den Wagen und das Gerät zusammen bewegen, um Verletzungen durch Umkippen zu vermeiden. Der TV-Wagen muss mit Vorsicht bewegt werden. Schnelle Stopps, übermäßige Kraft und unebene Oberflächen können zum Umkippen des Wagens und des Fernsehers führen.

53. Trennen Sie dieses Gerät bei Gewitter oder bei längerem Nichtgebrauch von der Stromversorgung. Für zusätzlichen Schutz des Fernsehempfängers während eines Gewitters oder wenn er längere Zeit nicht verwendet wird, ziehen Sie ihn aus der Steckdose und trennen Sie die Antenne oder Kabel. Dadurch wird verhindert, dass der Fernseher durch Blitze oder Stromstöße beschädigt wird.

54. Lassen Sie Reparaturen nur von qualifiziertem Servicepersonal durchführen. Wartungsarbeiten sind erforderlich, wenn das Gerät in irgendeiner Weise beschädigt wurde, z. B. das Netzkabel oder den Stecker beschädigt wurde, Flüssigkeit verschüttet wurde oder

## ALLGEMEINE SICHERHEIT (Cont.)

Gegenstände in das Gerät gefallen sind, das Gerät Regen oder Feuchtigkeit ausgesetzt war, wenn es nicht normal funktioniert oder fallen gelassen wurde.

55. Dieses Fernsehgerät sollte nur mit der auf dem Typenschild angegebenen Stromquelle betrieben werden. Wenn Sie unsicher sind, welche Art der Stromversorgung in Ihrem Haus ist, wenden Sie sich an Ihren Händler oder lokalen Stromversorger. Die Batterieversorgung der TV-Fernbedienung finden Sie in der Bedienungsanleitung.

56. Das Fernsehgerät darf nicht tropfendem oder spritzendem Wasser ausgesetzt werden. Stellen Sie keine mit Flüssigkeiten gefüllten Gegenstände wie Vasen auf das Fernsehgerät.

57. Schieben Sie niemals Gegenstände jeglicher Art durch Öffnungen in den Fernseher, da sie gefährliche Spannungspunkte oder andere elektrische Komponenten berühren können, die zu Feuer oder Stromschlag führen könnten. Verschütten Sie keine Flüssigkeiten jeglicher Art auf den Fernseher.

58. Ziehen Sie das Fernsehgerät vor der Reinigung aus der Steckdose. Verwenden Sie keine flüssigen oder aggressiven Reinigungsmittel. Verwenden Sie zum Reinigen ein feuchtes Tuch.

59. Stellen Sie das Fernsehgerät nicht in der Nähe oder oben auf Heizkörper oder andere Wärmequellen. Stellen Sie das Fernsehgerät nicht in Einbaustellen wie Bücherregale oder Regale, es sei denn, eine ausreichende Belüftung ist vorgesehen oder die Anweisungen des Herstellers befolgt werden.

60. Stellen Sie das Fernsehgerät nicht auf einen instabilen Wagen, Ständer, Stativ, Halterung oder Tisch. Der Fernseher kann herunterfallen und schwere Verletzungen oder Schäden am Gerät verursachen.

61. Versuchen Sie nicht, den Fernseher selbst zu reparieren. Das Öffnen oder Entfernen von Abdeckungen kann den Benutzer gefährlichen Spannungen oder anderen Gefahren aussetzen. Lassen Sie Reparaturen nur von qualifiziertem Servicepersonal durchführen.

62. **WARNUNG:** Um Verletzungen zu vermeiden, muss das Gerät gemäß der Installationsanleitung sicher am Boden oder an der Wand befestigt werden.

# ALLGEMEINE SICHERHEIT (Cont.)

## BEHANDLUNG UND ENTWICKLUNG VON BATTERIEN

1. ACHTUNG: Falscher Austausch der Batterien oder die Verwendung von Batterien unterschiedlicher Art, die nicht äquivalent sind, können Explosionen verursachen.
2. Die Batterie sollte nicht übermäßiger Hitze wie der von Sonne, Feuer oder ähnlichen Quellen ausgesetzt werden.
3. Mischen Sie nicht verschiedene Arten von Batterien oder neue Batterien mit alten.
4. Die Batterie muss entsprechend der richtigen Polarität positioniert werden.
5. Wenn der Akku leer ist, muss er aus dem Produkt entfernt werden.
6. Die Batterie muss sicher entsorgt werden. Verwenden Sie zum Schutz der Umwelt immer die entsprechenden Sammelbehälter (konsultieren Sie Ihren Händler).
7. Halten Sie Batterien von Kindern und Haustieren fern. Nur Erwachsene dürfen sich um die Batterien kümmern.
8. Werfen Sie Batterien niemals ins Feuer oder setzen Sie sie Flammen oder anderen Wärmequellen aus.
9. Befolgen Sie die Sicherheits- und Gebrauchsanweisungen für die Batterie.

**HDMI**<sup>®</sup>  
HIGH-DEFINITION MULTIMEDIA INTERFACE

Die Begriffe HDMI, HDMI High-Definition Multimedia Interface und das HDMI Logo sind Marken oder eingetragene Marken von HDMI Licensing Administrator, Inc.



# ALLGEMEINE SICHERHEIT (Cont.)

## REINIGUNG UND WARTUNG

1. Ziehen Sie das Gerät vor der Reinigung aus der Steckdose.
2. Um Staub zu entfernen, wischen Sie vorsichtig mit einem weichen, fusselfreien Tuch ab.
3. Bei Bedarf ein leicht feuchtes Tuch verwenden.
4. Reinigen Sie den Stecker in regelmäßigen Abständen mit einem trockenen Tuch.
5. VORSICHT: Feuchtigkeit und Staub können zu Feuer oder Stromschlag führen.
6. Achten Sie darauf, keine Flüssigkeiten oder Reinigungsmittel zu verwenden, die in das Fernsehgerät gelangen können. (Flüssigkeit im Fernsehgerät kann zu Produktfehlern, Feuer oder Stromschlag führen.)
7. Reinigen Sie nicht mit abrasiven Tüchern und aggressiven Produkten wie Insektenschutzmitteln, Lösungsmitteln, Verdünnern oder anderen Substanzen, die die Oberfläche und das Finish des Fernsehschranks beschädigen können.

### **Sehr geehrter Kunde**

Hiermit erklärt der Hersteller **Ayonz Central ltd** dass dieses Gerät den EU-Richtlinien 2014/53 entspricht.

Der vollständige Wortlaut der EU-Konformitätserklärung ist unter folgender Internetadresse abrufbar: [www.qbell.it](http://www.qbell.it)

# PRODUKTDATENBLATT

ANGABEN	Wert			Einheit
Name oder Warenzeichen des Lieferanten	Qbell			--
Modellkennung	QT40FGF9A			--
Energieeffizienzklasse bei Standard-Dynamikumfang (SDR)	E			--
Leistungsaufnahme im Ein-Zustand bei Standard-Dynamikumfang(SDR)	37			W
Energieeffizienzklasse bei hohem Dynamikumfang (HDR)	E			--
Leistungsaufnahme im Ein-Zustand bei hohem Dynamikumfang(HDR)	37			W
Leistungsaufnahme im Aus-Zustand	0			W
Leistungsaufnahme im Bereitschaftszustand	≤0.5			W
Leistungsaufnahme im vernetzten Bereitschaftsbetrieb	≤ 2			W
Art des elektronischen Displays	Fernsehgerät			--
Seitenverhältnis	16	:	9	integer
Bildschirmauflösung (pixels)	1920	x	1080	pixels
Bildschirmdiagonale	101			cm
Bildschirmdiagonale	40			inches
Sichtbare Bildschirmfläche	4261.9			cm <sup>2</sup>
Verwendete Panel-Technologie	LED			--
Automatische Helligkeitsregelung (ABC) vorhanden	NO			--
Spracherkennungssensor vorhanden	NO			--
Anwesenheitssensor vorhanden	NO			--
Bildwiederholfrequenz	60			Hz
Mindestens garantierte Software- und Firmware-Aktualisierungen (bis):	03/30/2025			--
Mindestens garantierte Verfügbarkeit von Ersatzteilen (bis)	03/30/2025			--
Mindestens garantierte Produktunterstützung (bis):	03/30/2025			--
Art der Stromversorgung (Netzteil):	Internal			--

# SPEZIFIKATIONEN

<b>Anzeigegerät</b>	40" FHD Smart TV
<b>Entschließung</b>	1920 x 1080
<b>Anzeigefarben</b>	16.7 million
<b>Kontrastverhältnis</b>	5000 : 1
<b>Seitenverhältnis</b>	16 : 9
<b>Software der Version</b>	20240108_123521
<b>Eingabe-Ausgabe</b>	<b>Tuner:</b> DVB-T2 H.265 MAIN 10, DVB-S2 RJ45 x1, HDMI x2, USB x2, OPTICAL Out x1, RF IN x2, mini AV IN x1, CUFFIE x1
<b>Multimedia Playback Format im USB Modus</b>	<b>Film:</b> AVI, MP4, M4V, MOV, 3GP, 3G2, MKV, TS, TRP, TP, MTS, MPG, MPEG, DAT, VOB
	<b>Musik:</b> MP3, OGG, FLAC, F4A, M4A, AAC, ADTS
	<b>Foto:</b> JPEG, BMP, PNG
<b>Stromquelle</b>	100-240V ~ 50/60Hz
<b>Energieverbrauch</b>	60 W
<b>Abmessungen</b>	<b>Mit Ständer:</b> 893 x 199 x 561 mm ( w x d x h)
	<b>Ohne Ständer:</b> 893 x 82 x 509 mm ( w x d x h)
<b>Gewicht</b>	<b>Netto:</b> 5.6 kg
	<b>Brutto:</b> 7.0 kg

HINWEIS: Dieses Dokument dient nur als Referenz, die Bedienoberfläche unterliegt der TV-Software.

# INSTALLATION

Installieren Sie den Ständer wie unten beschrieben, oder wenn Sie ihn an einer Wand montieren möchten, wenden Sie sich bitte an einen professionellen Installateur.

Bitte stellen Sie sicher, dass der Fernseher nicht in die Steckdose gesteckt ist und wir empfehlen Ihnen, bei der folgenden Aufgabe eine andere Person zu beauftragen.

## Befestigung des Ständers

### Schritt 1

Legen Sie ein weiches, gepolstertes Material auf eine flache Oberfläche, um Beschädigungen des Bildschirms zu vermeiden. Legen Sie dann den TV-Bildschirm flach oben auf, mit der Bildschirmseite nach unten, wie rechts dargestellt.

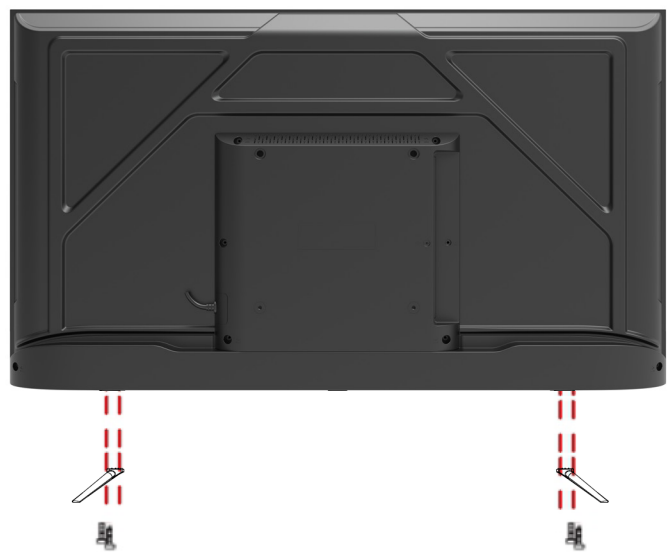

### Schritt 2

Richten Sie das Standbein an der Montageplatte aus, wie unten dargestellt

### Schritt 3

Ziehen Sie die Schrauben (mitgeliefert) mit einem Schraubendreher fest, um den Ständer an der Platte zu befestigen, wie rechts dargestellt.

## VORSICHT!

Wenden Sie keine übermäßige Kraft an, da dies die Schraubenlöcher beschädigen kann.



# INSTALLATION (Cont.)

## Anleitung zur Wandmontage

Bitte stellen Sie sicher, dass der Fernseher nicht in die Steckdose gesteckt ist und wir empfehlen Ihnen, bei der folgenden Aufgabe eine andere Person zu beauftragen.

- Wir empfehlen Ihnen, einen professionellen Installateur zu verwenden, da wir keine Haftung für eventuelle Schäden am Produkt oder Verletzungen von sich selbst übernehmen, wenn Sie den Fernseher selbst montieren.

## Rückseite des Fernsehers

VESA-Muster: 200 x 200mm

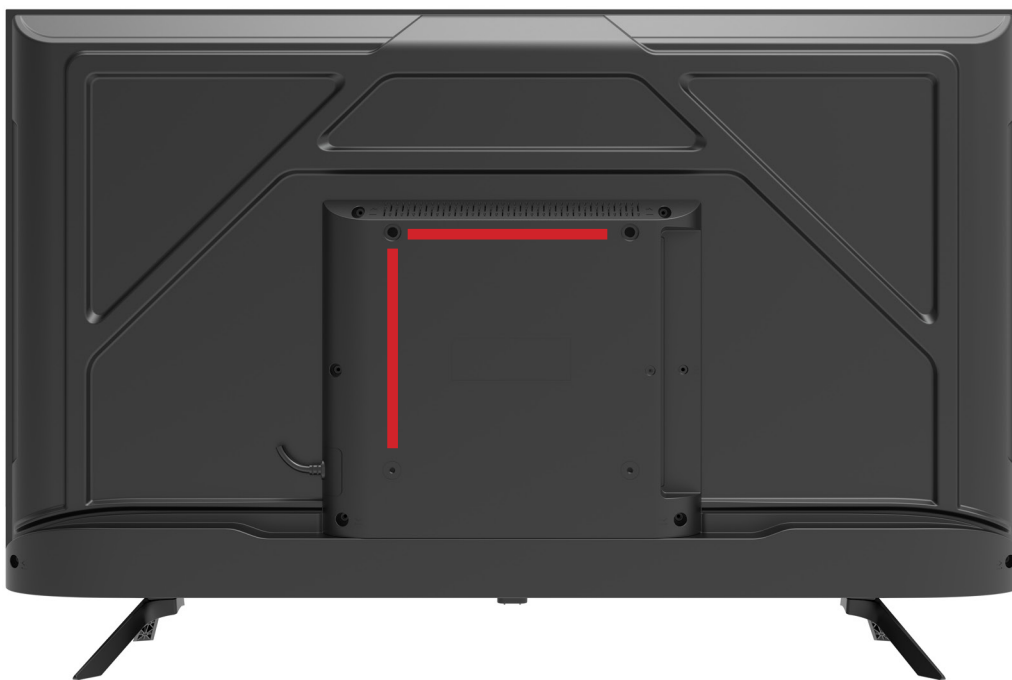

**HINWEIS:** Wenn Sie den Fernseher an der Wand montieren, sollte dies von einem qualifizierten Installateur durchgeführt werden.

# KONTROLLEN UND VERBINDUNGEN

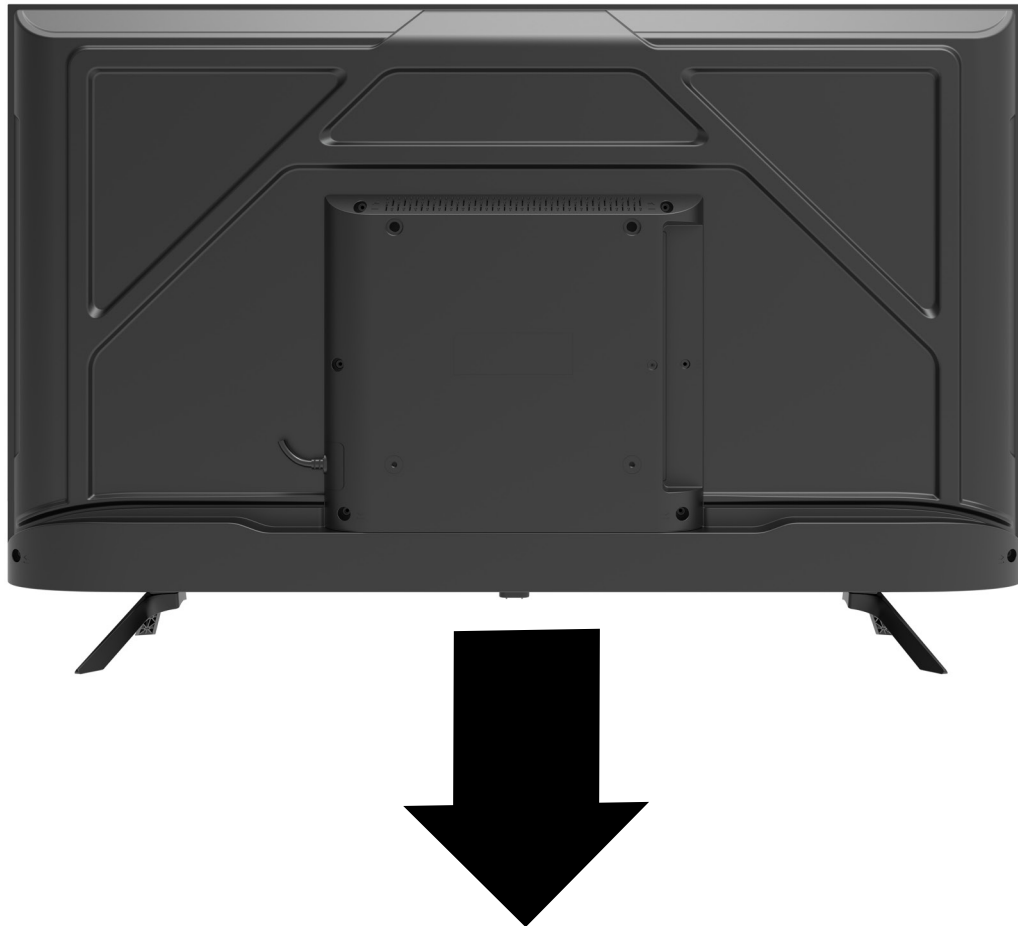

Standby: Per accendere o tornare in standby il televisore.

# KONTROLLEN UND VERBINDUNGEN

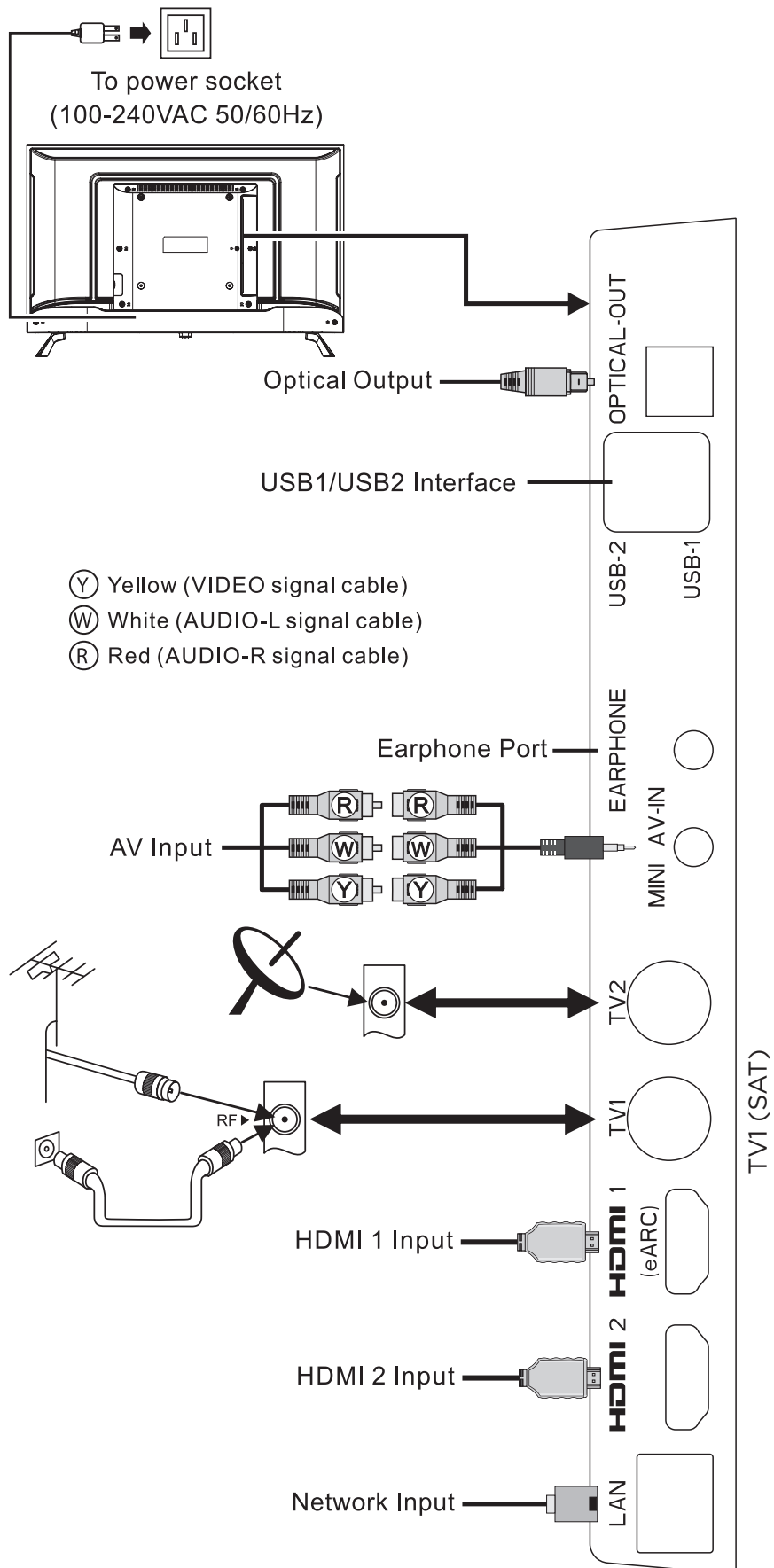

# FERNSTEUERUNG

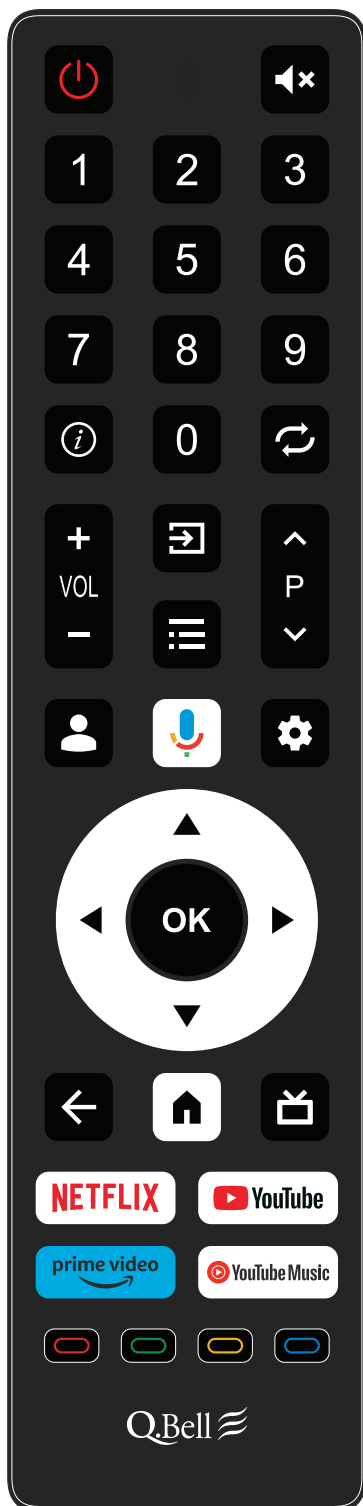

Universal Remote Control Code: 0B7A

# FERNSTEUERUNG

Chiavi	Funzione
Power 	Umschalten zwischen Arbeits- und Standby-Status
Mute 	Schalten Sie den Ton ein/aus.
Number Keys	Kanal oder Eingangsnummer auswählen
	Informationsleiste anzeigen
	Zurück zum vorherigen Kanal
	Open Netflix
	Open Youtube
	Open Prime Video
	Open Youtube Music
	Google-Konto verwalten
	Google Assistant Verwenden Sie Ihre Stimme, um nach Shows zu suchen, Geräte zu steuern und mehr
Setup 	Dashboard-Oberfläche anzeigen
	1. Wählen Sie Elemente aus oder passen Sie Werte an. 2. Drücken Sie im TV-Modus  , um die Senderliste zu öffnen.
OK	1. Hauptmenü anzeigen. (Im TV-Modus) 2. Bestätigen Sie die Operation.
Back 	Kehren Sie zum vorherigen Menü zurück oder verlassen Sie das Menü.
Home 	Home page
	Nicht-Funktionen
VOL+/-	Lautstärke hoch/runterdrehen
Source 	Signalquelle anzeigen
Menu 	Einstellungsmenü öffnen
CH+/- (  P  )	Kanal wechseln
	Spezielle Funktionstasten

# FERNSTEUERUNG (CONT.)

## **INSTALLATION UND WARNUNGEN FÜR DIE BATTERIE DER FERNE**

- Öffnen Sie die Abdeckung des Batteriefachs auf der Rückseite der Fernbedienung
- Setzen Sie für Magic Remote Control 2 x 1,5V AA-Batterien ein, die entsprechend der richtigen Polarität platziert werden.
- Legen Sie für die normale Fernbedienung AAA-Batterien des Typs 2 x 1,5V ein, um sie entsprechend der richtigen Polarität zu platzieren.
- Verwenden Sie keine alten und neuen Batterien zusammen.
- Schließen Sie die Abdeckung des Batteriefachs.
- Unter normalen Bedingungen sollte die Batterie etwa ein Jahr halten.
- Verwenden Sie keine anderen Batterietypen.
- Wenn es längere Zeit nicht verwendet wird, wird empfohlen, die Batterien von der Fernbedienung zu entfernen.
- Halten Sie Batterien von Kindern und Haustieren fern.
- Ein versehentliches Fallen der Fernbedienung, das zu Bruch führt, erlischt sofort die Garantie.
- Die Fernbedienung funktioniert effektiv, wenn sie bis zu einem Abstand von ca. 5m vom Fernseher verwendet wird.
- Setzen Sie den Sensor der Fernbedienung keinem starken Licht aus.
- **WARNUNG:** Falscher Austausch von Batterien oder die Verwendung verschiedener oder nicht gleichwertiger Batterien kann Explosionen verursachen.
- Der Akku sollte keiner übermäßigen Hitze wie Sonne, Feuer oder ähnlichen Quellen ausgesetzt werden.
- Mischen Sie nicht verschiedene Arten von Batterien oder neue Batterien mit alten.
- Wenn der Akku leer ist, muss er aus dem Produkt entfernt werden.
- Die Batterie muss sicher entsorgt werden. Verwenden Sie zum Schutz der Umwelt immer die entsprechenden Sammelbehälter (konsultieren Sie Ihren Händler).
- Halten Sie Batterien von Kindern und Haustieren fern. Nur Erwachsene dürfen sich um die Batterien kümmern.
- Werfen Sie Batterien niemals ins Feuer oder setzen Sie sie in Flammen oder anderen Wärmequellen aus.
- Befolgen Sie die Sicherheits- und Gebrauchsanweisungen für den Akku.

# ERSTEINRICHTUNG

Für die erste erste Einrichtung führt Sie der Einrichtungsassistent auf dem Bildschirm durch die Einrichtung Ihres Fernsehers. Folgen Sie bitte der Anleitung auf dem Bildschirm, um Ihren Fernseher korrekt einzurichten.

Um die Fernbedienung zu koppeln und zu aktivieren, halten Sie die Tasten "BACK" und "HOME" fünf Sekunden lang gedrückt. Nach erfolgreicher Kopplung können Sie das Fernsehgerät nun bedienen.

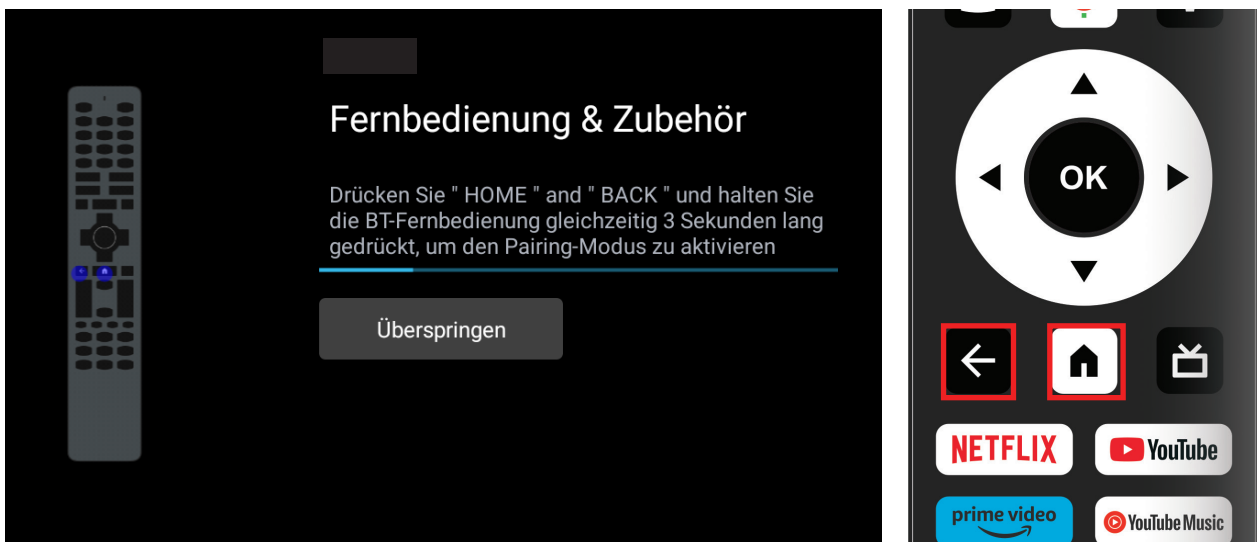

Verwenden Sie die Tasten ▲ / ▼ , um die Systemsprache auszuwählen, und drücken Sie dann OK/SELECT zur Bestätigung.

Wählen Sie RICHTIG Land aus, in dem Sie sich befinden, ansonsten funktioniert Google TV nicht korrekt.

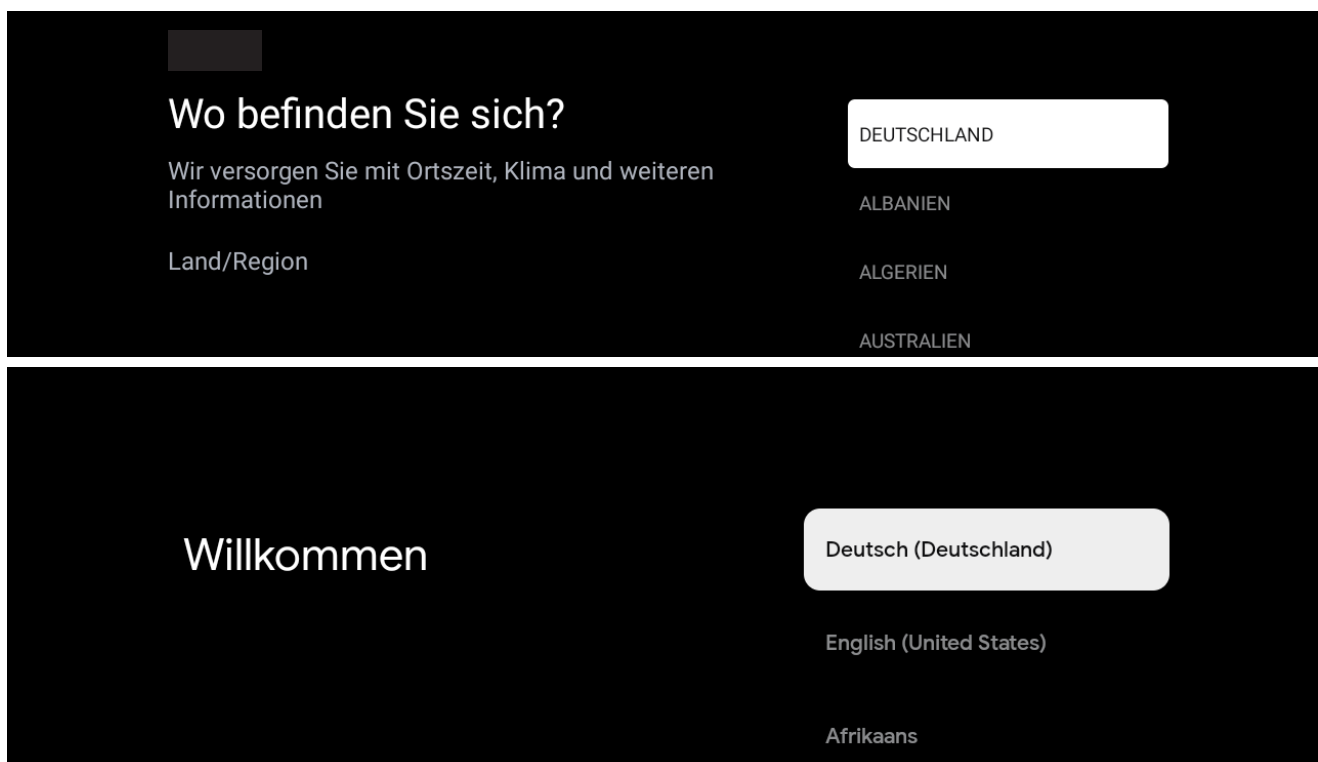

# ERSTEINRICHTUNG (Cont.)

Bei der Erstinstallation werden Sie gefragt, ob Sie Ihren Google TV jetzt einrichten oder einfach mit der Grundeinstellung des Scannens Ihrer Live-DTV-Kanäle fortfahren möchten.

Wenn Sie Google TV Setup Schritte SKIP klicken Sie auf "SET UP BASIC TV" und gehen Sie zur Seite 20 DATE

Wenn Sie "GOOGLE TV einrichten" auswählen, folgen Sie bitte den folgenden Anweisungen:

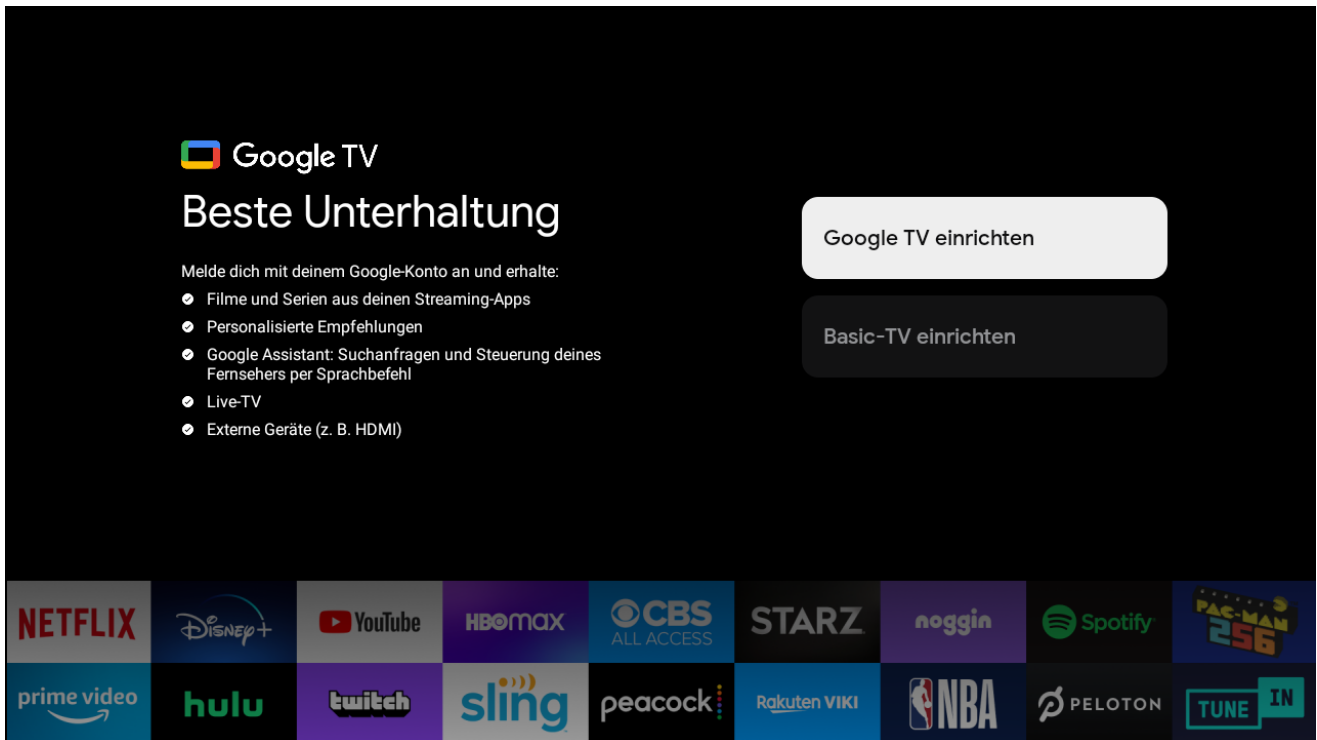



# WI-FI

Wählen Sie Ihr WLAN-Heimnetzwerk aus und geben Sie das Passwort ein, um den Verbindungsvorgang zu starten.

Sobald Sie erfolgreich verbunden sind, gehen Sie mit dem nächsten Schritt fort.

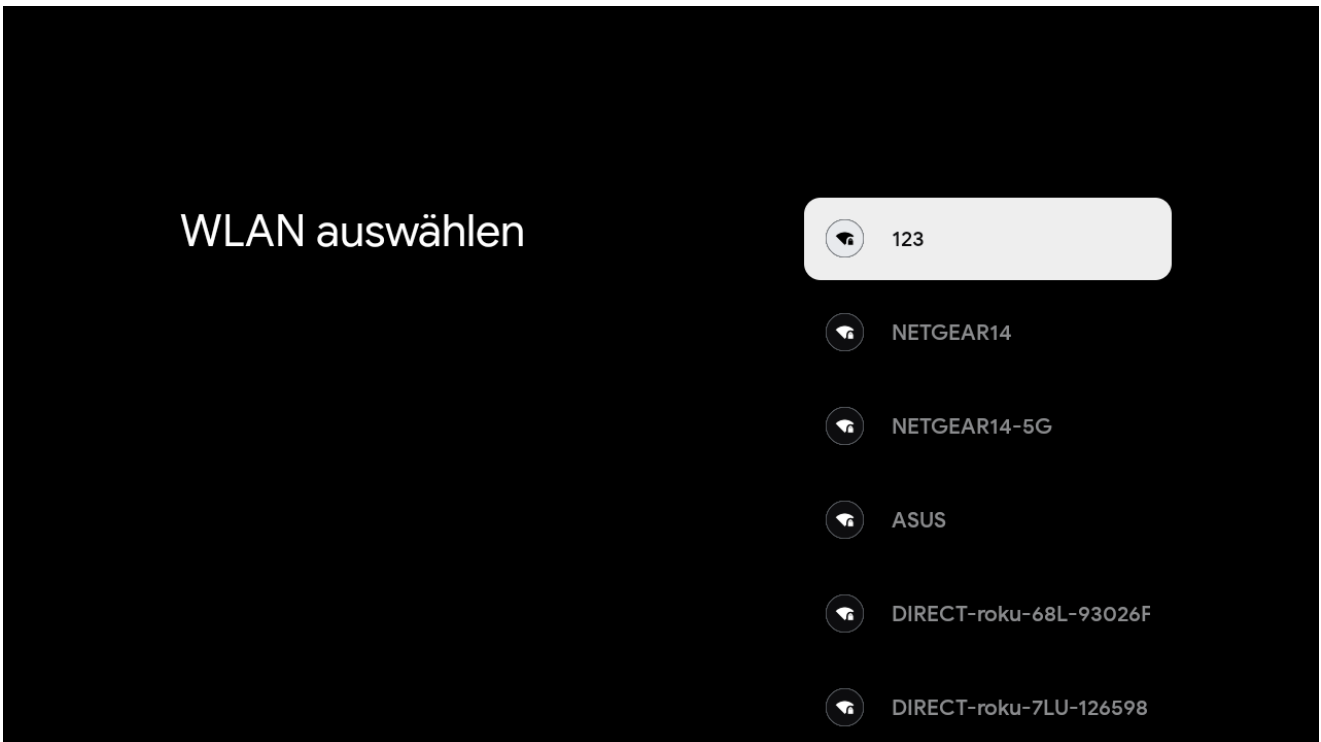

# GOOGLE

Um auf Anwendungen von Google Play zuzugreifen und diese herunterzuladen, müssen Sie sich mit einem Google-Konto anmelden. Sobald Sie Google Play öffnen, werden Sie aufgefordert, sich anzumelden oder ein neues Konto zu erstellen.

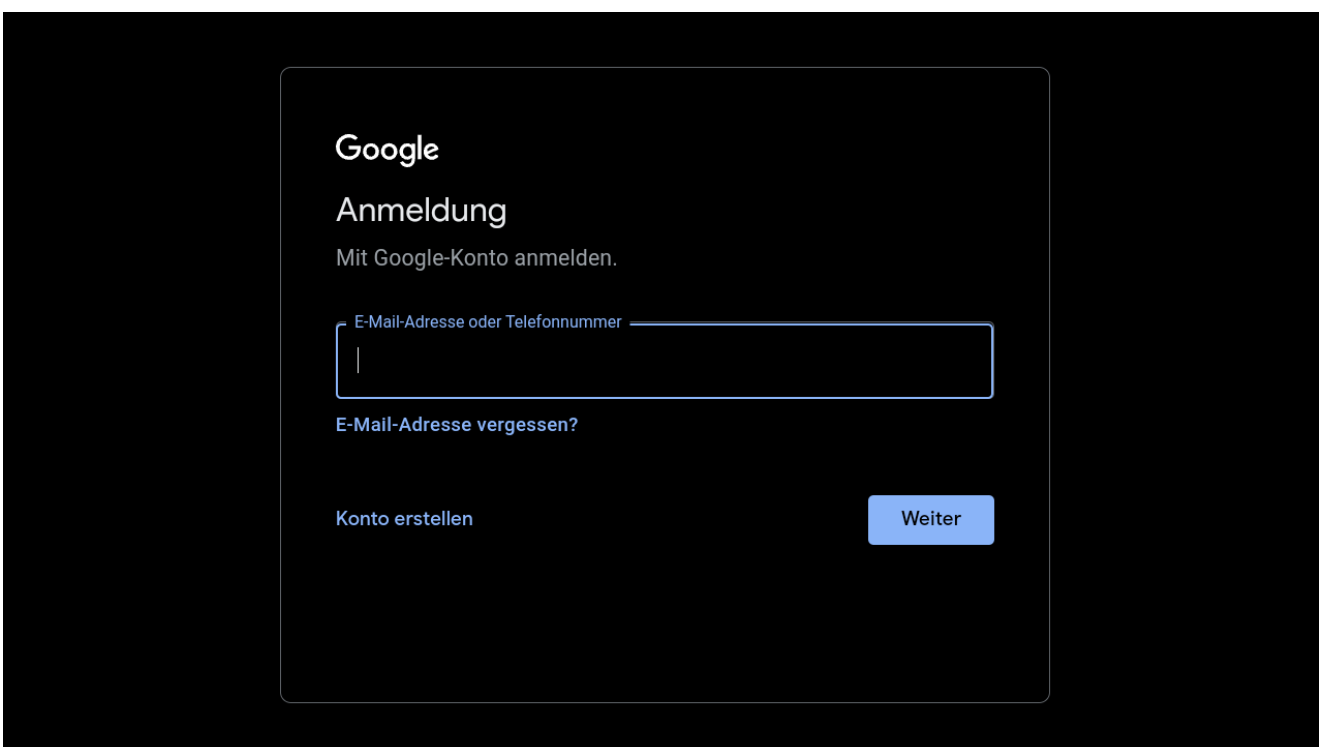

# AKZEPTANZ DER NUTZUNGSBEDINGUNGEN

Wenn Sie die Nutzungsbedingungen von Google akzeptieren, um das Produkterlebnis zu verbessern, wählen Sie "AKZEPTIEREN", um mit dieser Bedingung fortzufahren.

Google

Wenn du auf „Akzeptieren“ klickst, stimmst du den Nutzungsbedingungen von Google und den Nutzungsbedingungen von Google Play zu. Die Nutzungsbedingungen von Google gelten auch für deine Nutzung von Google Assistant. In der Datenschutzerklärung von Google erfährst du, wie Google mit Daten umgeht, die generiert werden, wenn du Google-Dienste nutzt.

Auf diesem Gerät werden Apps und Updates von Google oder deinem Gerätehersteller möglicherweise auch automatisch heruntergeladen und installiert. In einigen dieser Apps werden unter Umständen optionale In-App-Käufe angeboten. Du kannst diese Apps jederzeit entfernen oder ihre Berechtigungen in den Geräteeinstellungen anpassen.

Nutzeraktivitäten sind für andere Nutzer des Geräts sichtbar, einschließlich Empfehlungen und YouTube-Aktivitäten. Außerdem können sich weitere Google-Konten auf diesem Gerät anmelden. Google kann daraus ableiten, wie die angemeldeten Konten zusammenhängen.

Akzeptieren

Nutzungsbedingungen

Google Play-Nutzungsbedingungen

Datenschutzerklärung

Google-Dienste

Wähle die Dienste aus, um mehr darüber zu erfahren, z. B. wie du sie aktivierst und wieder deaktivierst. Die Daten werden gemäß der Datenschutzerklärung von Google genutzt.

Klicke auf „Akzeptieren“, um die ausgewählten Einstellungen zu bestätigen.

Akzeptieren

**Standort verwenden**  
Google und die Apps dürfen mit deiner Zustimmung den über WLAN ermittelten Standort verwenden. Google kann Standortdaten regelmäßig erfassen und sie anonym verwenden, um die Standortgenauigkeit und standortbezogene Dienste zu verbessern.

**Google TV noch besser machen**  
Automatisch Fehlerberichte an Google senden

**Empfehlungen und Werbung**  
Deine Aktivitäten in anderen Google-Produkten sorgen für bessere Empfehlungen und Werbung

**Dienste und Datenschutz**  
Google Assistant sendet den Diensten, mit denen du Kontakt aufnimmst, einen eindeutigen Code

# GOOGLE ASSISTANT SETUP

Starten Sie nun den Prozess, Ihren Google Assistant so einzurichten, dass er für Sie am besten funktioniert.

Bitte wählen Sie Weiter, um diesen Prozess zu starten.

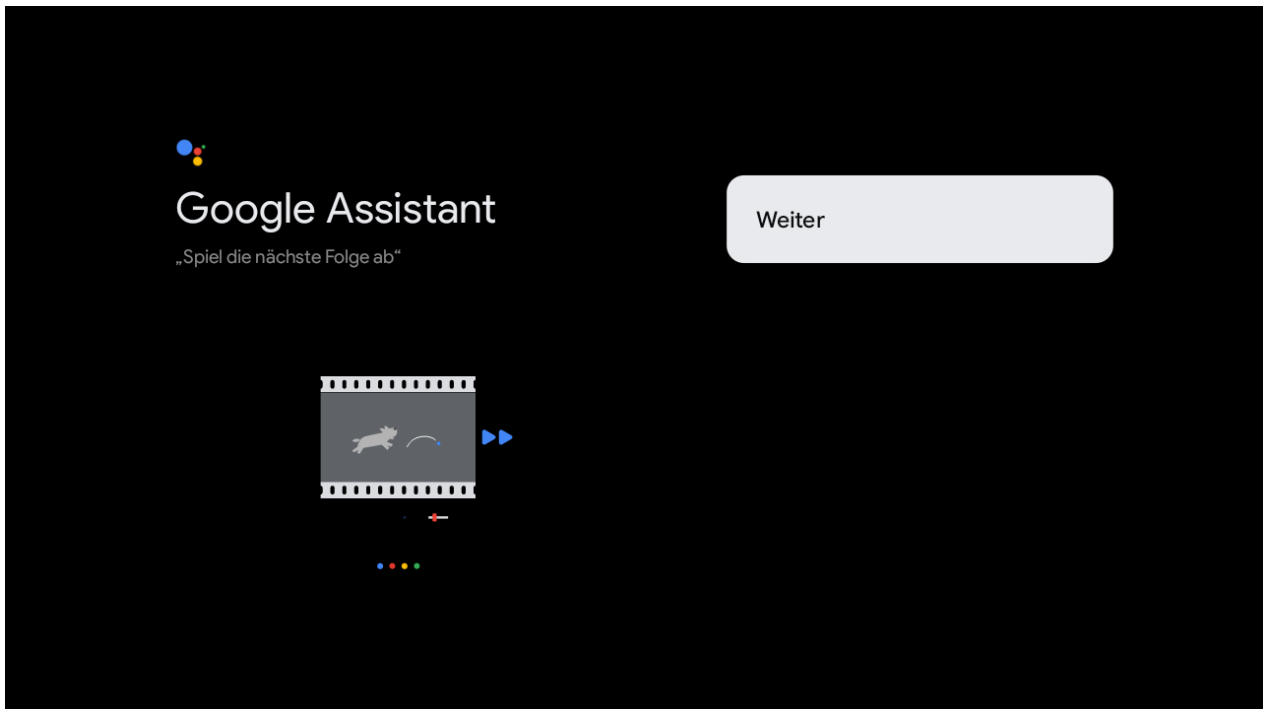

Um den Google Assistant optimal nutzen zu können, wählen Sie bitte “Zulassen”, damit Google Assistant Anfragen mit den installierten Apps Ihres Fernsehgeräts teilen kann.

Ohne diese Erlaubnis kann Google Assistant möglicherweise nicht alle Inhalte aus den Apps Ihres Fernsehers finden.

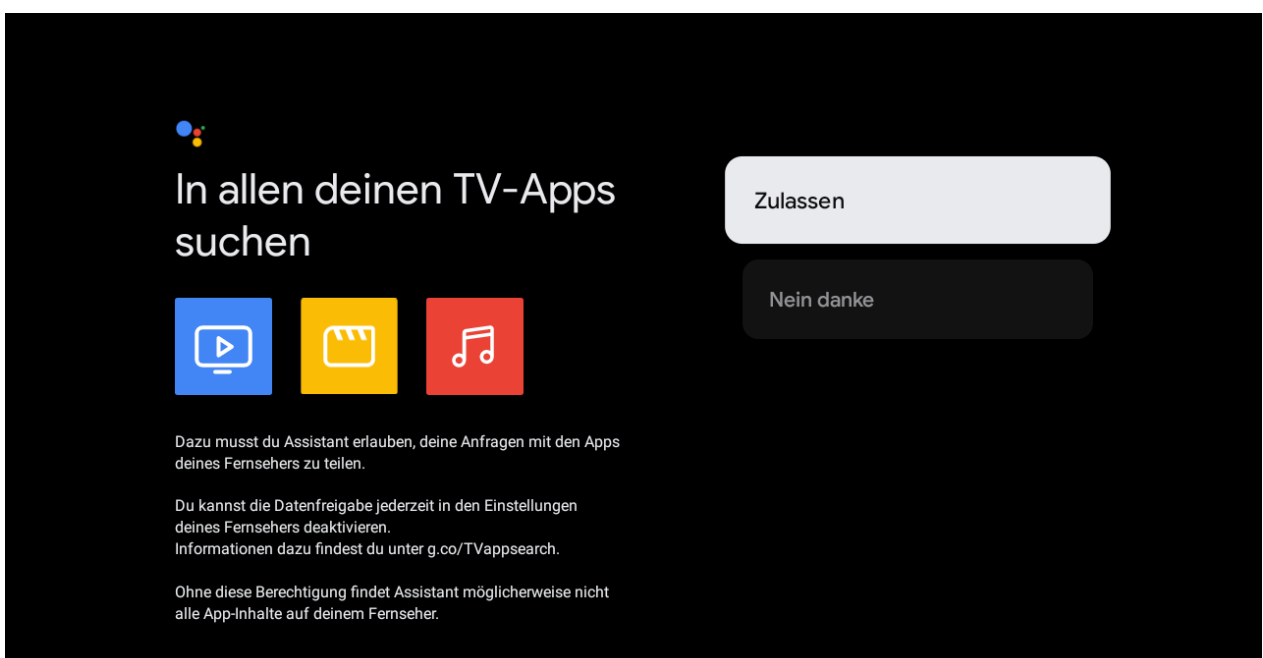







# GOOGLE ASSISTANT SETUP(CONT.)

Wenn Sie im vorherigen Schritt "Zulassen" ausgewählt haben, können Ihnen nun Inhaltsempfehlungen zur Verfügung gestellt werden.

## Abos auswählen

Deine Auswahl wird gespeichert und für Inhaltsempfehlungen verwendet, wenn du in deinem Google-Konto angemeldet bist.



**Bestätigen**

Deine ausgewählten Dienste und zugehörigen Apps werden während der Einrichtung installiert. Außerdem sind danach die folgenden, im Lieferumfang deines Geräts enthaltenen Apps verfügbar: YouTube, Disney+, Hulu, Prime Video, Max, YouTube TV und Tubi TV.

# KANALINSTALLATION

Stellen Sie sicher, dass Sie "ANTENNA" auswählen, um mit dem Antennenkabel nach Kanälen zu suchen.

HINWEIS: Bitte stellen Sie sicher, dass das Antennenkabel (RF) an den TV-Anschluss an der Rückseite des Fernsehers angeschlossen ist.

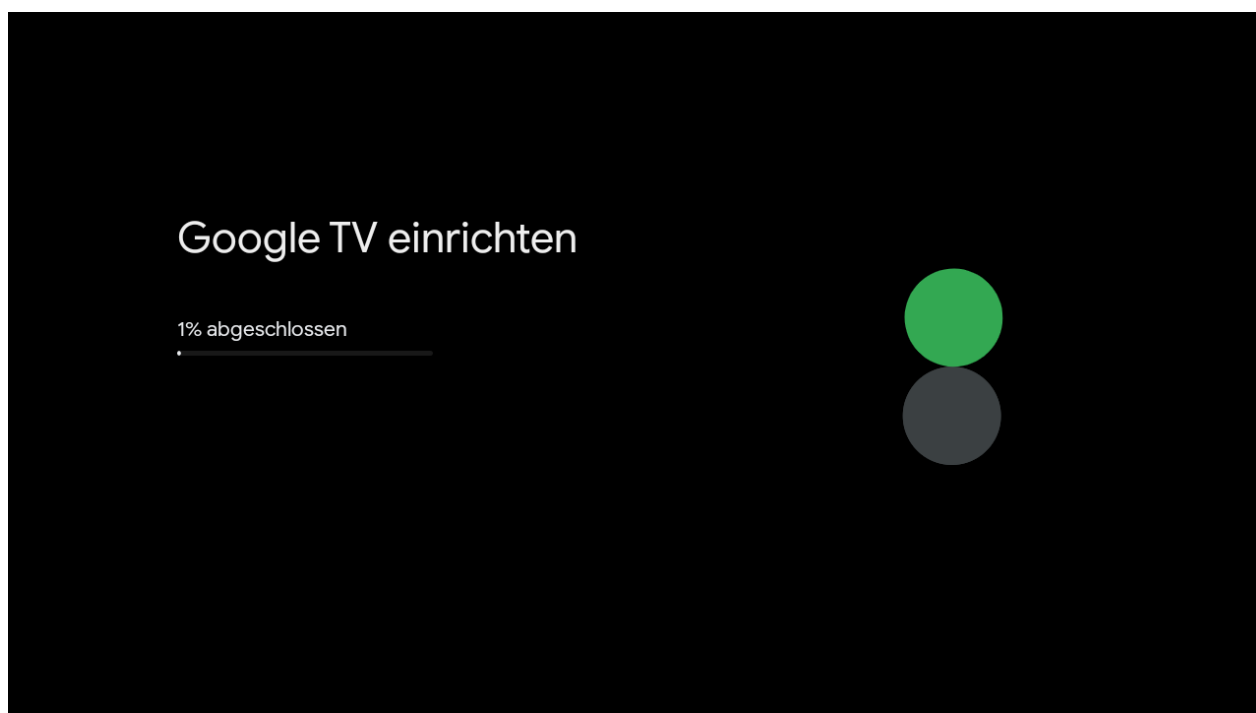
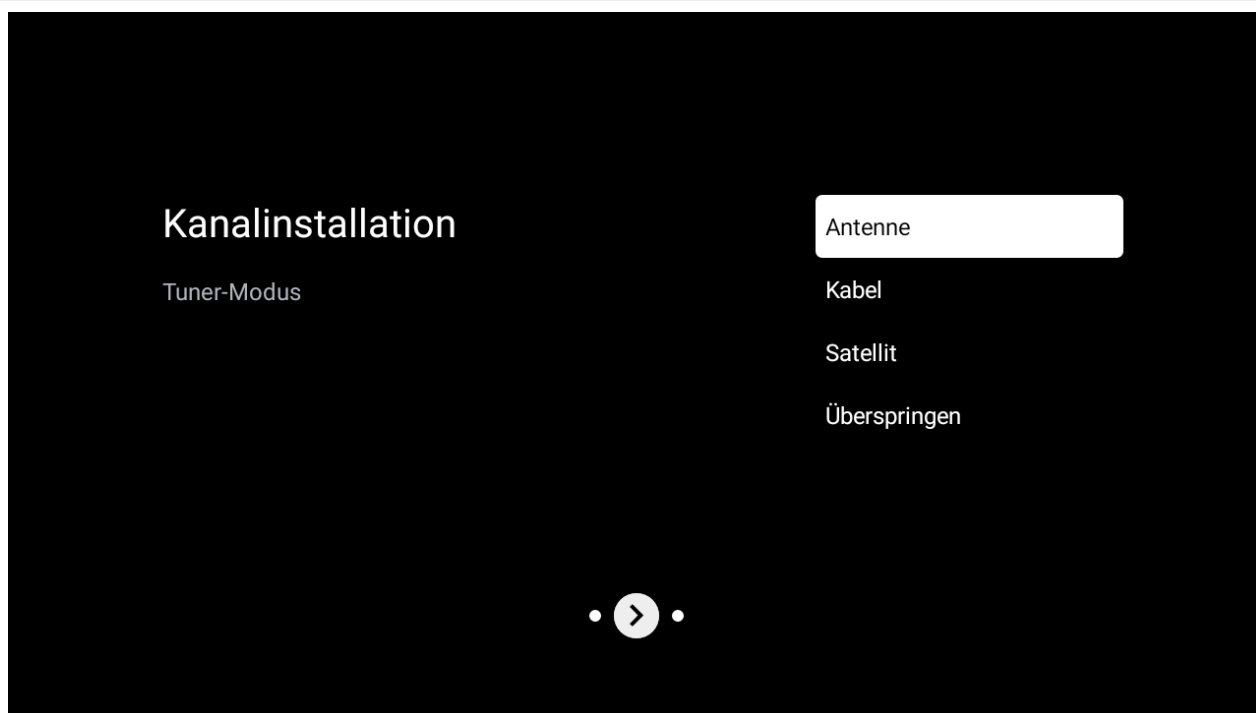

# GOOGLE TV

Nachdem Sie die erste Einrichtung abgeschlossen haben, gelangen Sie nun auf den Startbildschirm von Google TV.

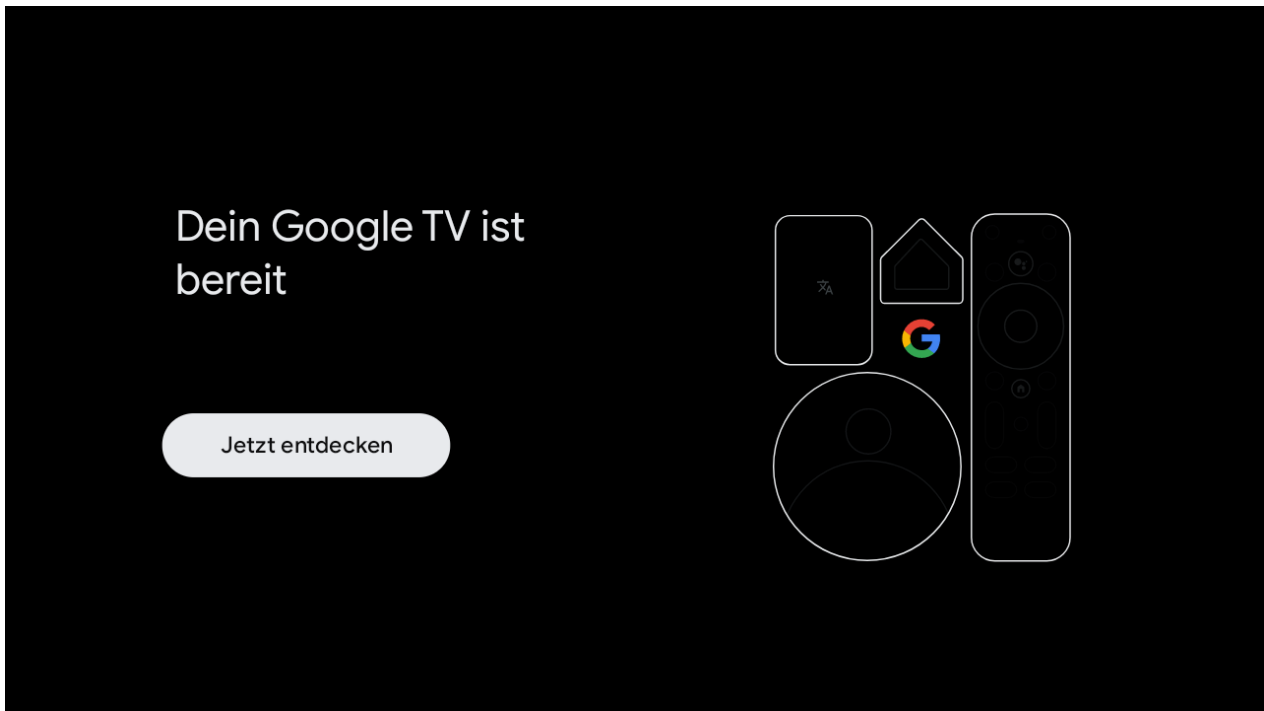

# GOOGLE TV(CONT.)

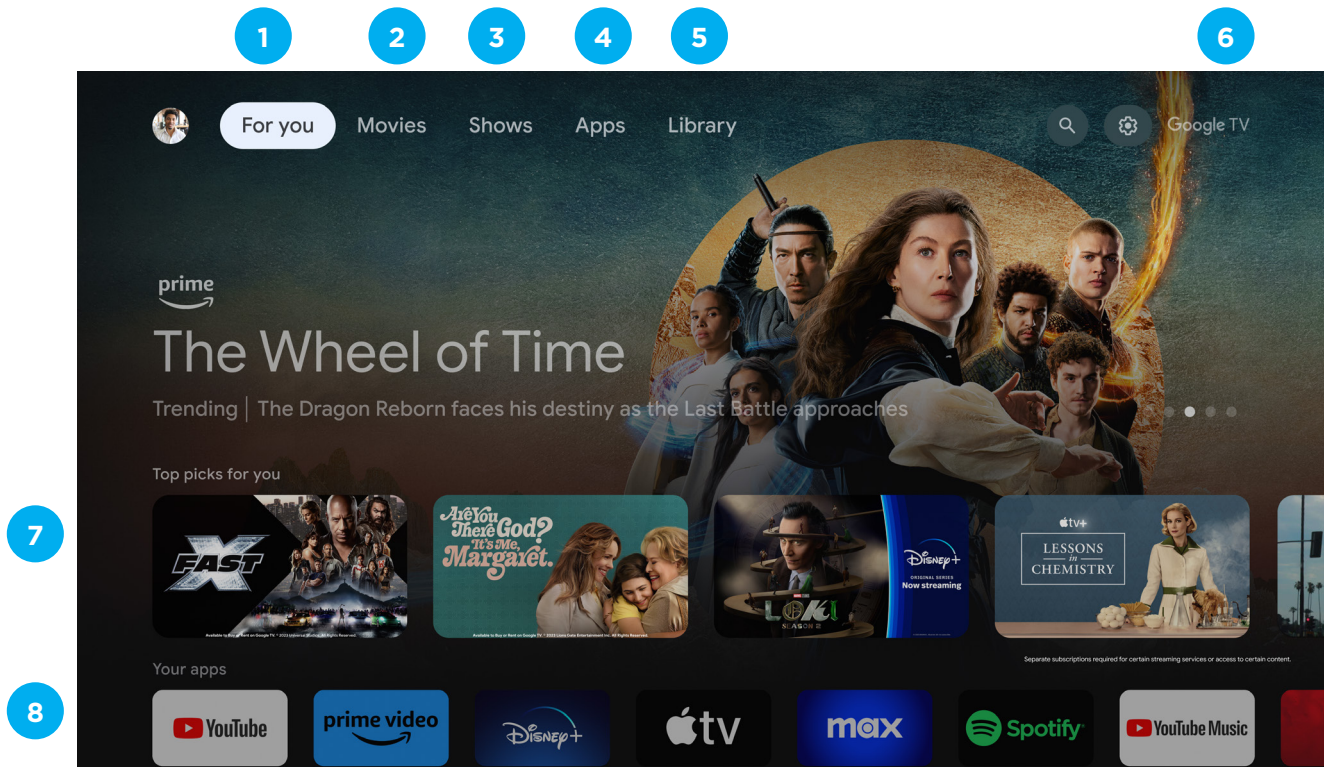

Drücken Sie die Google Assistant-Taste auf Ihrer Fernbedienung, um mehr mit Ihrer Stimme auf Ihrem Fernseher zu tun, oder wählen Sie "Suchen" und geben Sie ein, wonach Sie suchen.

- 1. FOR YOU** - Startseite für beworbene TV-Sendungen, Live-TV, installierte Apps und Top-Auswahl basierend auf auf Sie zugeschnittenen Inhaltsempfehlungen.  
**7** - Jede Zeile hinter diesem Punkt zeigt empfohlene Inhalte aus den bereits installierten Apps an.  
**8** - Apps, die Sie installiert haben. Wählen Sie am Ende dieser Reihe von Apps das Kontrollkästchen aus und fügen Sie die heruntergeladene und installierte App zum Startbildschirm Ihres Google TV hinzu.
- 2. MOVIES** - Dieses Menü enthält alle Filme, die für Sie empfohlen werden.
- 3. SHOWS** - In diesem Menü finden Sie alle Fernsehsendungen, die Ihnen empfohlen werden.
- 4. APPS** - Zum Suchen und Herunterladen/Installieren von Google TV.
- 5. LIBRARY** - Alle installierten Apps werden in diesem Menü angezeigt, einschließlich Updates und mehr.
- 6. PROFILE** - Wählen Sie diese Option, wenn Sie darauf zugreifen möchten:
  - + Google-Konto hinzufügen oder verwalten
  - Einstellungen
  - Datum und Uhrzeit
  - TV-Eingänge
  - Bild (TV Display)

# GOOGLE ASSISTANT

Machen Sie mehr auf Ihrem Fernseher mit Ihrer Stimme. Drücken Sie die Google Assistant-Taste auf Ihrer Fernbedienung, um schnell 400.000+ Filme und Shows zu durchsuchen, Empfehlungen für Ihre Stimmung zu erhalten, Smart Home-Geräte zu steuern und vieles mehr.



Bitten Sie Google, nach den neuesten Blockbustern zu suchen, Shows zu streamen oder Multiplayer-Spiele zu öffnen. Lassen Sie die Lichter dimmen, indem Sie Smart Home-Geräte anschließen. Verwalten Sie Aufgaben und sehen Sie Ihren Kalender. Oder stellen Sie ihm Fragen und sehen Sie die Antworten auf Ihrem Fernseher.

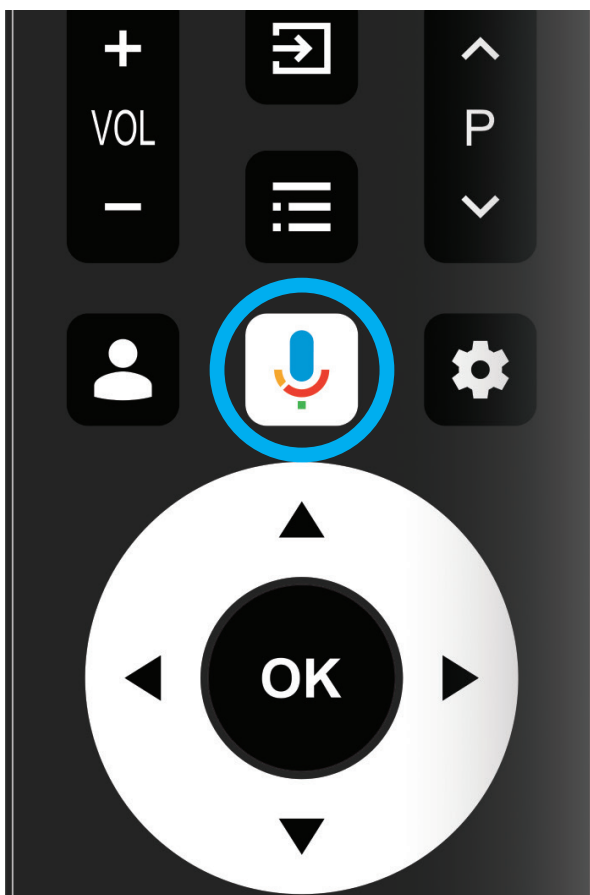

“Wie ist das Wetter heute?”



# MENÜ

Um auf das Menü EINSTELLUNGEN zuzugreifen:

1. Wählen Sie Profil Icon (#6 auf Seite 33) Menü
2. Einstellungen auswählen

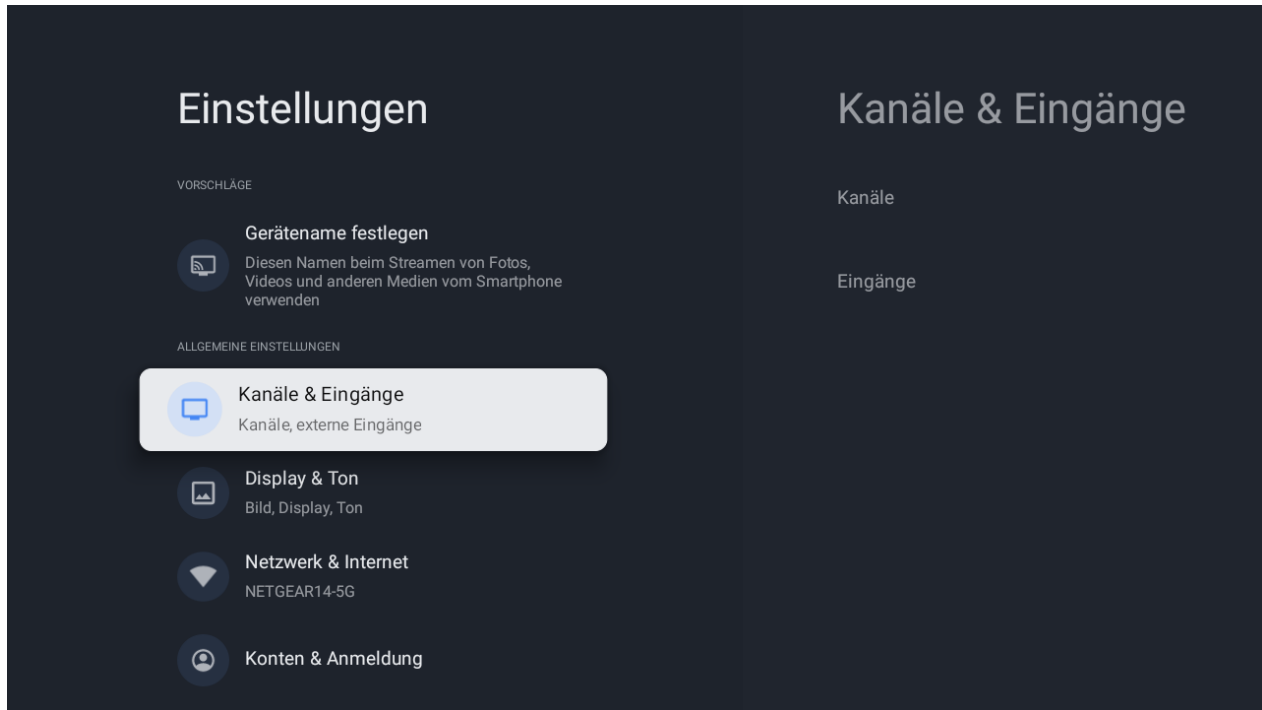

## VERFÜGBARE EINSTELLUNGEN SIND:

- **Gerätename Festlegen** - Dies ist, um einen Chromecast-Namen auszuwählen, wenn Sie Chromecast-Inhalte von Smartphone zu TV suchen, wird dieser Name auf Ihrem Smart-Gerät angezeigt.
- **Kanäle & Eingängen** - Live TV und TV Eingänge Menü
- **Display & Ton** - Bild und Audioeinstellungen
- **Netzwerk & Internet** - Einstellungen für Wi-Fi oder Ethernet-Verbindung
- **Konten & Anmeldung** - Google-Kontoeinstellungen

# PERSÖNLICHE

Um auf das **Persönlich**-Menü zuzugreifen:

1. Wählen Sie Profil Icon (#6 auf Seite 33) Menü
2. **Einstellungen** auswählen
3. Gehen Sie nach unten und wählen Sie **Display & Ton**.
4. Wählen Sie dann **Persönlich**

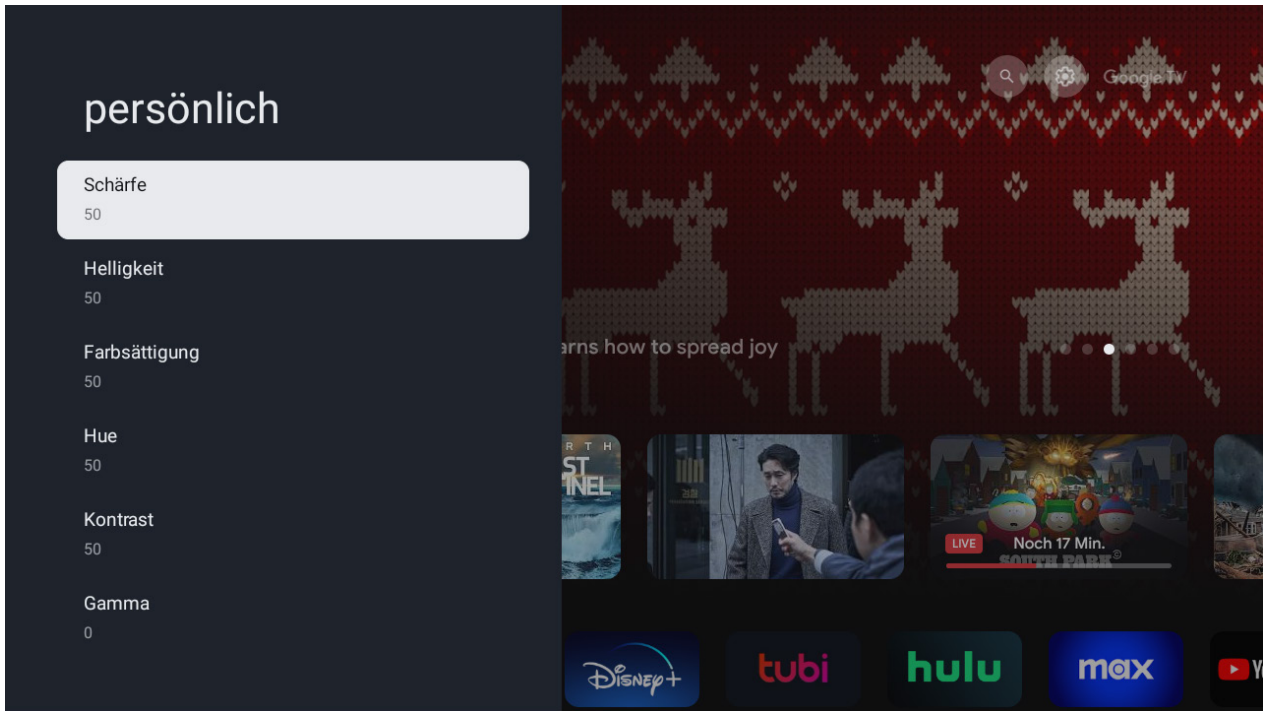

# TON

Um auf das **TON**-Menü zuzugreifen:

1. Wählen Sie Profil Icon (#6 auf Seite 33) Menü
2. **Einstellungen** auswählen
3. Gehen Sie nach unten und wählen Sie **Display & Ton**.
4. Wählen Sie dann **TON**

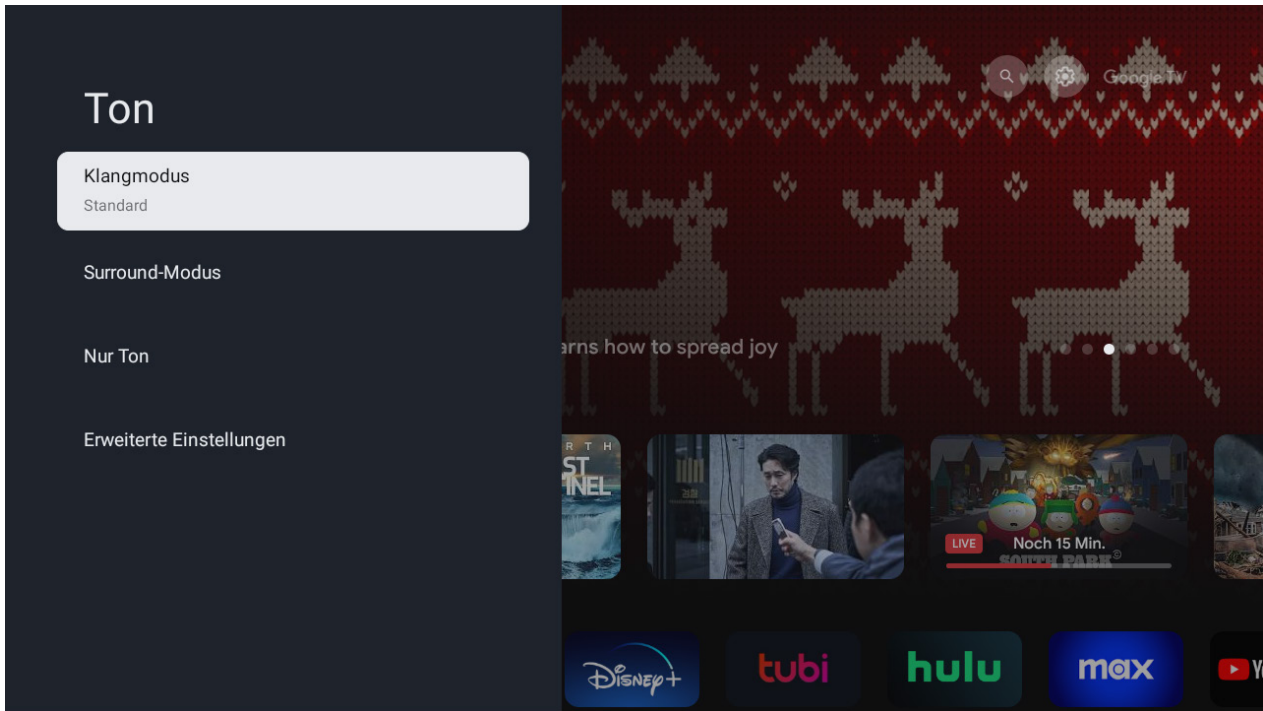

# SYSTEM

Um auf das **System**-Menü zuzugreifen:

1. Wählen Sie Profil Icon (#6 auf Seite 33) Menü
2. **Einstellungen** auswählen
3. Gehen Sie nach unten und wählen Sie **System**



# INFO

Um auf das **INFO**-Menü zuzugreifen:

1. Wählen Sie Profil Icon (#6 auf Seite 33) Menü
2. **Einstellungen** auswählen
3. Gehen Sie nach unten und wählen Sie **INFO**

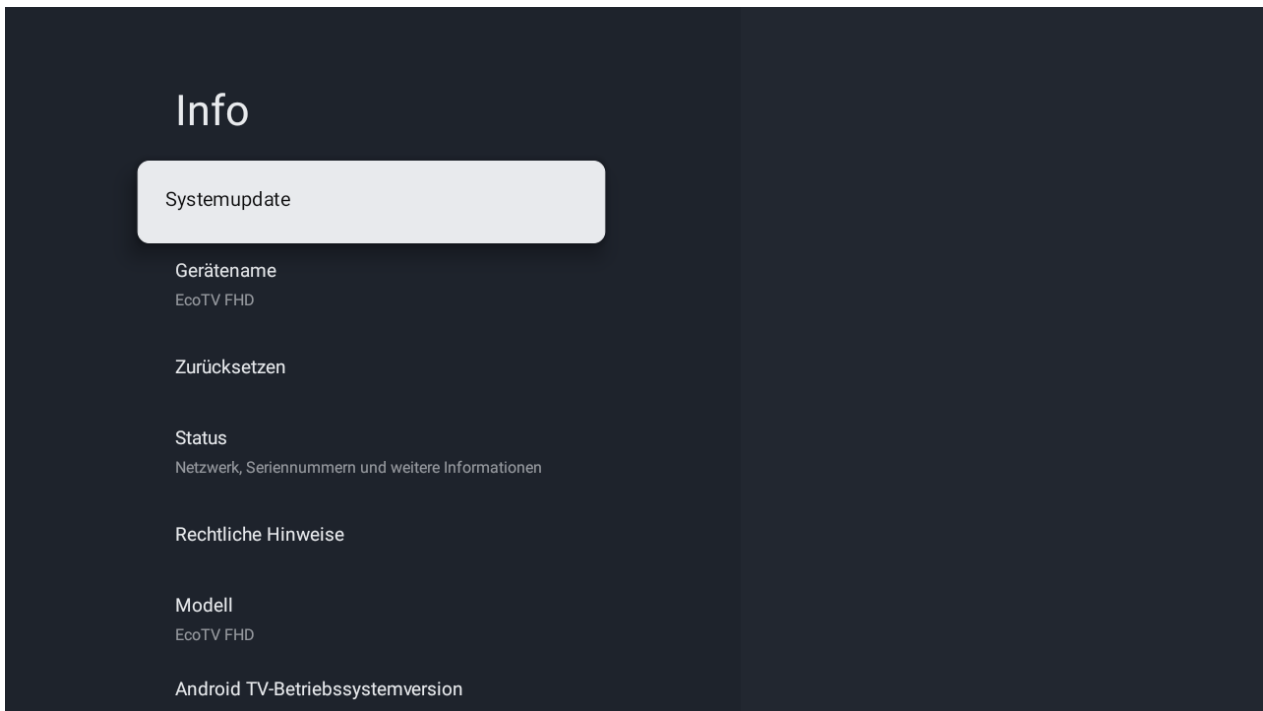

# KINDERSICHERUNG

Um auf das Menü **Kindersicherung** zuzugreifen,

1. Gehen Sie zu **LiveTV APP**
2. Drücken Sie die Menütaste auf der Fernbedienung.
3. Zu **Kindersicherung** wechseln
4. Drücken Sie **OK** und geben Sie dann Ihr Passwort ein, das Sie beim ersten Vorgang festgelegt haben, um das Menü "Kindersicherung" zu öffnen.

Von hier aus haben Sie die Möglichkeit, ein neues Passwort auszuwählen und zu erstellen, um die Kanäle zu sperren, die Sie sperren möchten.

**Hinweis:** Bitte achten Sie darauf, das Passwort an einem Ort zu speichern, auf den Sie zu einem späteren Zeitpunkt zugreifen können. Wenn Sie Ihr Passwort vergessen haben, müssen Sie möglicherweise den Fernseher auf Werkseinstellungen zurücksetzen, um ihn erneut zu verwenden.

## Kindersicherung

Stellen Sie eine neue 4-digitale PIN ein, indem Sie die Zifferntasten auf Ihrer Fernbedienung oder die nachfolgende Tastaturanzeige verwenden. Diese PIN wird später benötigt, um die Einstellungen der Kindersicherung anzupassen und um gesperrte Digital-/Satellitenservices zeitweise freizuschalten.

Hinweis: "0000" ist keine gültige PIN.

# FAQs

## ALLGEMEINE PROBLEME MIT DEM TV-Gerät

Symptome	Zu prüfende Punkte und zu befolgende Aktionen
“Geist” oder Doppelbild	Dies kann durch Behinderung der Antenne durch Hochhäuser oder Hügel verursacht werden. Die Verwendung einer hochdirektionalen Antenne kann das Bild verbessern.
Kein Strom	<ul style="list-style-type: none"><li>• Überprüfen Sie, ob das Netzkabel des Fernsehers an die Steckdose angeschlossen ist.</li><li>• Trennen Sie den Fernseher und warten Sie 60 Sekunden. Setzen Sie den Stecker wieder in die Steckdose ein und schalten Sie den Fernseher wieder ein.</li></ul>
Kein Bild	<ul style="list-style-type: none"><li>• Überprüfen Sie die Antennenanschlüsse auf der Rückseite des Fernsehers, ob es richtig mit dem Fernsehgerät verbunden ist.</li><li>• Mögliche Senderprobleme. Versuchen Sie einen anderen Kanal.</li><li>• Stellen Sie die Kontrast- und Helligkeitseinstellung ein.</li><li>• Überprüfen Sie das Steuerelement Geschlossene Beschriftungen. Einige TEXT-Modi könnten den Bildschirm blockieren.</li></ul>
Gutes Bild, aber kein Ton	<ul style="list-style-type: none"><li>• Erhöhen Sie die Lautstärke, indem Sie die VOL+-Taste auf der Fernbedienung oder auf dem Bedienfeld auf der Fernsehseite drücken.</li><li>• Drücken Sie die MUTE-Taste auf der Fernbedienung, um sicherzustellen, dass die Stummschaltung ausgeschaltet ist.</li></ul>
Guter Klang, aber schlechte Farbe	Einstellen von Kontrast, Farbe und Helligkeit
Schneeiges Bild und Lärm	Überprüfen Sie die Antennenanbindung
Horizontale gepunktete Linie	Dies kann durch elektrische Störungen verursacht werden (z.B. Haartrockner, Neonlichter in der Nähe usw.) Schalten Sie das Gerät aus.
Fernseher reagiert nicht auf Fernbedienung	<ul style="list-style-type: none"><li>• Überprüfen Sie, ob die Batterien funktionieren. Bei Bedarf ersetzen.</li><li>• Reinigen Sie das Objektiv des Fernbedienungssensors am Fernseher.</li><li>• Sie können weiterhin die Tasten an der Seite Ihres Fernsehers verwenden.</li></ul>
Pixel (Punkte), die immer dunkel oder immer beleuchtet sind	Ihr Fernseher wird mit extrem hoher Technologie präzise gefertigt. Manchmal werden Pixel jedoch nicht korrekt angezeigt. Diese Arten von Ereignissen sind inhärent für diese Art von Produkt und stellen kein mangelhaftes Produkt dar.

## Italiano



### **Trattamento del dispositivo elettrico od elettronico a fine vita (Applicabile in tutti i paesi dell'Unione Europea e in quelli con sistema di raccolta differenziata)**

Il simbolo del cassonetto barrato riportato sull'apparecchiatura indica che il prodotto alla fine della propria vita utile deve essere raccolto separatamente dagli altri rifiuti. L'utente dovrà pertanto conferire l'apparecchiatura integra dei componenti essenziali giunta a fine vita agli idonei centri di raccolta differenziata dei rifiuti elettronici ed elettrotecnici, oppure riconsegnarla al rivenditore al momento dell'acquisto di nuova apparecchiatura di tipo equivalente, in ragione di uno a uno, oppure 1 a zero per le apparecchiature aventi lato maggiore inferiore a 25cm.

Assicurandovi che questo prodotto sia smaltito correttamente, voi contribuirete a prevenire potenziali conseguenze negative per l'ambiente e per la salute che potrebbero altrimenti essere causate dal suo smaltimento inadeguato. Il riciclaggio dei materiali aiuta a conservare le risorse naturali. Per informazioni più dettagliate circa il riciclaggio di questo prodotto, potete contattare l'ufficio comunale, il servizio locale di smaltimento rifiuti oppure il negozio dove l'avete acquistato.

Chiunque abbandona o cestina questo apparecchio e non lo riporta in un centro di raccolta differenziata per rifiuti elettrici-elettronici è punito con la sanzione amministrativa pecuniaria prevista dalla normativa vigente in materia di smaltimento abusivo di rifiuti di cui al D.Lgs n. Decreto Legislativo N°49 del 14 Marzo 2014.

## English



### **Disposal of old electrical & electronic equipment (Applicable in the European Union and other European countries with separate collection systems)**

This symbol on the product or in its packaging indicates that this product shall not be treated as household waste. Instead it shall be handed over to the applicable collection point for the recycling of electrical and electronic equipment. By ensuring this product is disposed of correctly, you will help prevent potential negative consequences for the environment and human health, which could otherwise be caused by inappropriate waste handling of this product. The recycling of materials will help to conserve natural resources. For more detailed information about recycling of this product, please contact your local city office, your household waste disposal service or the shop where you purchased the product.

## Français



### **Traitement des appareils électriques et électroniques en fin de vie (Applicable dans les pays de l'Union Européenne et aux autres pays européens disposant de systèmes de collecte sélective)**

Ce symbole, apposé sur le produit ou sur son emballage, indique que ce produit ne doit pas être traité avec les déchets ménagers. Il doit être remis à un point de collecte approprié pour le recyclage des équipements électriques et électroniques. En s'assurant que ce produit est bien mis au rebus de manière appropriée, vous aiderez à prévenir les conséquences négatives potentielles pour l'environnement et la santé humaine. Le recyclage des matériaux aidera à conserver les ressources naturelles. Pour toute information supplémentaire au sujet du recyclage de ce produit, vous pouvez contacter votre municipalité, votre déchetterie ou le magasin où vous avez acheté le produit.

## Español



### **Tratamiento de los equipos eléctricos y electrónicos al final de su vida útil (Aplicable en la Unión Europea y en países europeos con sistemas de recogida selectiva de residuos)**

Este símbolo en su equipo o su embalaje indica que el presente producto no puede ser tratado como residuos domésticos normales, sino que deben entregarse en el correspondiente punto de recogida de equipos eléctricos y electrónicos. Asegurándose de que este producto es desechado correctamente, Ud. Está ayudando a prevenir las consecuencias negativas para el medio ambiente y la salud humana que podrían derivarse de la incorrecta manipulación de este producto. El reciclaje de materiales ayuda a conservar las reservas naturales. Para recibir información detallada sobre el reciclaje de este producto, por favor, contacte con su ayuntamiento, su punto de recogida más cercano o el distribuidor donde adquirió el producto.

## Deutsch



### **Entsorgung von gebrauchten elektrischen und elektronischen Geräten (Anzuwenden in den Ländern der Europäischen Union und anderen europäischen Ländern mit einem separaten Sammelsystem für diese Geräte)**

Das Symbol auf dem Produkt oder seiner Verpackung weist darauf hin, dass dieses Produkt nicht als normaler Haushaltsabfall zu behandeln ist, sondern an einer Annahmestelle für das Recycling von elektrischen und elektronischen Geräten abgegeben werden muss. Durch Ihren Beitrag zum korrekten Entsorgen dieses Produkts schützen Sie die Umwelt und die Gesundheit Ihrer Mitmenschen. Umwelt und Gesundheit werden durch falsches Entsorgen gefährdet. Materialrecycling hilft den Verbrauch von Rohstoffen zu verringern. Weitere Informationen über das Recycling dieses Produkts erhalten Sie von Ihrer Gemeinde, den Kommunalen Entsorgungsbetrieben oder dem Geschäft, in dem Sie das Produkt gekauft haben.

Ayonz Central Ltd  
20 HARCOURT STREET  
DUBLIN 2 D02 H364 IRELAND  
Prodotto in China





**QBELL** è un marchio di proprietà di **Ayonz Central Ltd** 20 HARCOURT STREET DUBLIN 2 D02 H364 IRELAND

**QBELL** is a trademark owned by **Ayonz Central Ltd** 20 HARCOURT STREET DUBLIN 2 D02 H364 IRELAND.

**Gentile Cliente**

Con la presente il produttore **Ayonz Central Ltd** dichiara che questo dispositivo è conforme alle Direttive 2014/53/EU.

Il testo integrale della dichiarazione di conformità UE è disponibile al seguente indirizzo internet: [www.qbell.it](http://www.qbell.it)



[www.qbell.it](http://www.qbell.it)